

Vážení obchodní přátelé,

seznamte se s nabídkou výrobků společnosti **GEOS AGT s.r.o.** Naše firma, která oslaví v roce 2018 **25 let** své existence na českém trhu, po celou dobu své činnosti nabízí výrobky v oblasti voda-plyn-topení. Každou novou nabídkou se snažíme v plné míře uspokojit Vaše požadavky ať už širší sortimentu, cenovou hladinou tak i novými technickými a módními trendy.

Velkoobchod voda-plyn-topení

Ze sídla společnosti v Liberci, kde je také veškeré skladové a logistické zázemí, je zboží expedováno po celém území České republiky.

Naše obchodní kancelář v Olomouci zajišťuje jednodušší a užší spolupráci s našimi partnery v moravských regionech.

Koupelnové studio

V areálu společnosti v Liberci mohou naši zákazníci nakupovat v koupelnovém studiu, kde vedle našeho základního sortimentu vedeme i sortiment obkladových materiálů, stavební chemie, zařizovacích předmětů a koupelnového nábytku.



SÍDLA SPOLEČNOSTI V LIBERCI



VELKOOBCHOD VODA-TOPENÍ-PLYN



KOUPELNOVÉ STUDIO



voda - topení - plyn



VŠEOBECNÉ OBCHODNÍ PODMÍNKY

- platnost ceníku je od **18.9.2017**
- ceny uvedené v ceníku jsou **v Kč bez DPH (vyjma cen koupelnových doplňků NIMCO, které jsou uvedeny s DPH)**
- dodavatel si vyhrazuje právo na změnu cen po celou dobu platnosti tohoto ceníku
- společnost GEOS AGT s.r.o. je plátcem DPH
- při opožděném zaplacení kupní ceny je kupující povinen zaplatit sjednanou smluvní pokutu ve výši 0,5% z dlužné kupní ceny za každý den prodlení spolu se zaplacením kupní ceny, pokuta je splatná následující den po dni, kdy byla splatná kupní cena
- při dohodnutém vrácení zboží kupujícím z důvodů **nezaviněných prodávajícím** bude kupujícímu **odečteno 10% z hodnoty vráceného zboží** jako manipulační poplatek
- **netto ceny bez možnosti poskytnutí dalších slev jsou odlišeny červeně**
(v případě platby v hotovosti budou poskytnuty níže uvedené dodatečné slevy i z těchto netto cen)

SMLUVNÍ OBCHODNÍ PODMÍNKY

- pro registrované partnery lze pro dané obchodní komodity a skupiny zboží individuálně sjednat **smluvní slevu**
- **platba předem, v hotovosti nebo expres platba** (převodem do 5-ti dnů) **je zvýhodněna dodatečnou slevou ve výši 4 %**
- **v případě objednání zboží na e-shopu společnosti bude poskytnuta dodatečná sleva 2 %**

DODACÍ PODMÍNKY

- závazné objednávky přijímáme z e-shopu, e-mailem, faxem, telefonicky, poštou nebo osobně
- individuálně lze sjednat automatické zasílání daňového dokladu (faktury) i e-mailem ihned po jeho vystavení
- zboží bude dodáno na náklady dodavatele přesahuje-li cena objednaného zboží **částku 2.500,- Kč bez DPH**
- pokud cena zboží nepřesáhne částku 2.500,- Kč bez DPH bude spolu se zbožím účtováno objednavajícímu dopravné ve výši **100,- Kč za každý balík do 50 kg**
- v týž den lze expedovat pouze objednávky došlé do 13:00 hodin

OSTATNÍ UPOZORNĚNÍ

- veškeré potřebné materiály jako jsou : Záruční list
Návod k použití
Prohlášení o shodě na výrobky
Reklamační protokol
Technický a katalogový list výrobku

jsou dostupné pod odkazem „**KE STAŽENÍ**“ na **www.geosagt.cz**

- obrázky použité v ceníku jsou pouze ilustrativní a nemusejí se plně shodovat s výrobkem

PROVOZNÍ DOBA VE SPOLEČNOSTI

velkoobchodní sklad Liberec

Po-Pá 7:30-16:00

vzorková prodejna koupelen Liberec

Po-Pá 9:00-12:00 13:00-17:00
So 9:00-12:00

obchodní kancelář v Olomouci

Po-Pá 7:30-17:00 (po předchozí dohodě)

Rámcovou kupní smlouvu najdete na straně 386 a Reklamační řád na straně 389 případně si můžete oba dokumenty vyžádat v elektronické podobě.

KONTAKTY

sídlo společnosti v Liberci

sekretariát	482 428 960
FAX	482 428 961
e-mail	info@geosagt.cz
vedoucí ekonomického oddělení, účtárna	482 428 963
vedoucí skladu, příjem objednávek	482 428 964
vedoucí odbytu, příjem objednávek	482 428 962
vedoucí odbytu, příjem objednávek	724 062 511
vedoucí provozu, certifikáty, technická podpora	482 428 967
servis, reklamace	482 428 965
vedoucí obchodních zástupců	482 428 968

prodejna koupelen

prodejna	482 428 950
FAX	482 428 951
e-mail	koupelna@geosagt.cz
vedoucí prodejny	482 428 955

obchodní kancelář v Olomouci

kancelář, příjem objednávek	585 150 791
FAX	585 311 565
e-mail	info.ol@geosagt.cz



MOSAZNÝ PROGRAM

VODA - TOPENÍ

TOPENÍ

PLYN

SOLÁRNÍ SYSTÉMY

SANITA - vodovodní baterie

SANITA - sprchový program

SANITA - příslušenství

NIMCO - koupelnové doplňky

HYDRANTY

VZDUCHOTECHNIKA

UPEVŇOVACÍ PRVKY

NÁHRADNÍ DÍLY

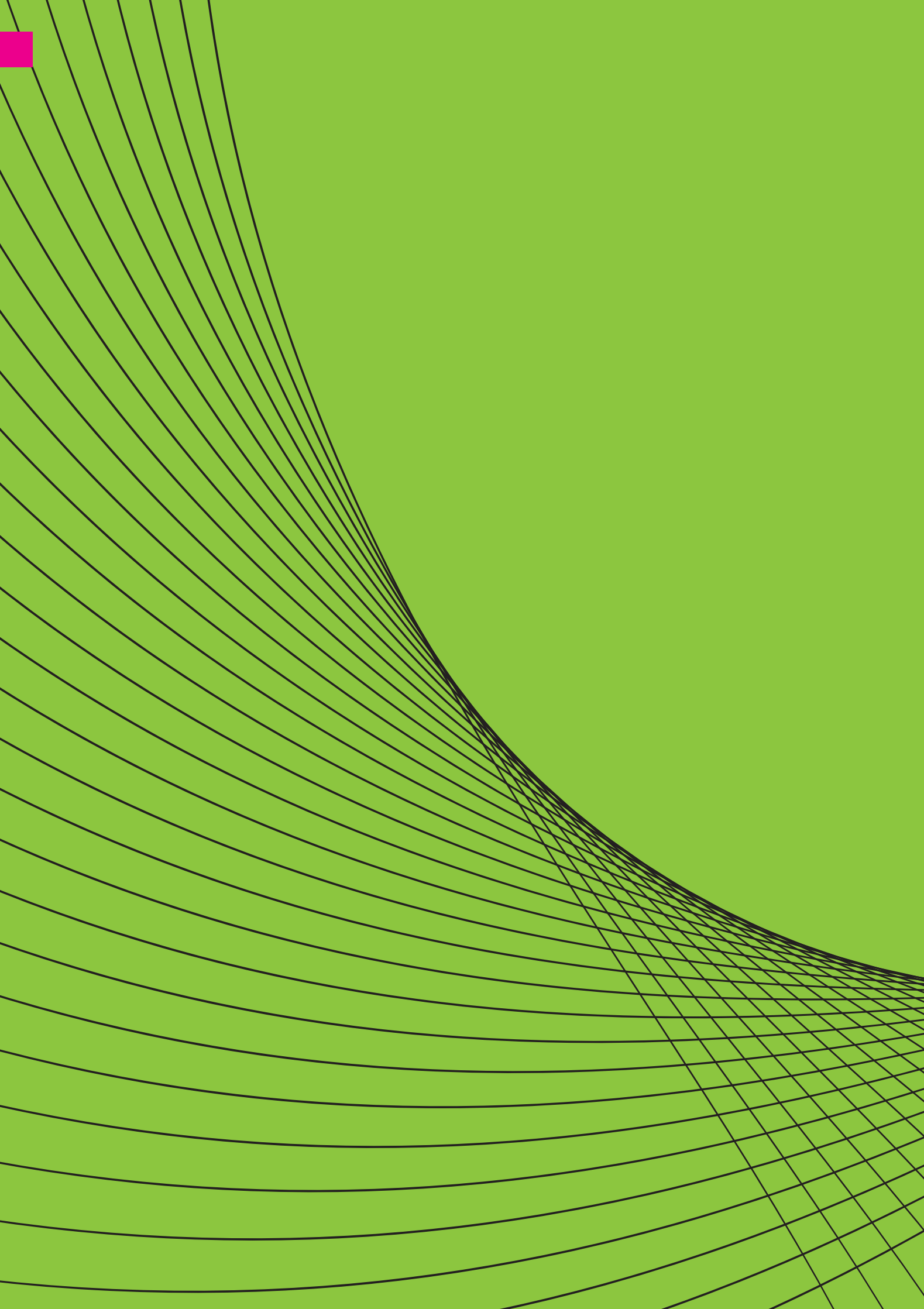

MOSAZNÝ PROGRAM

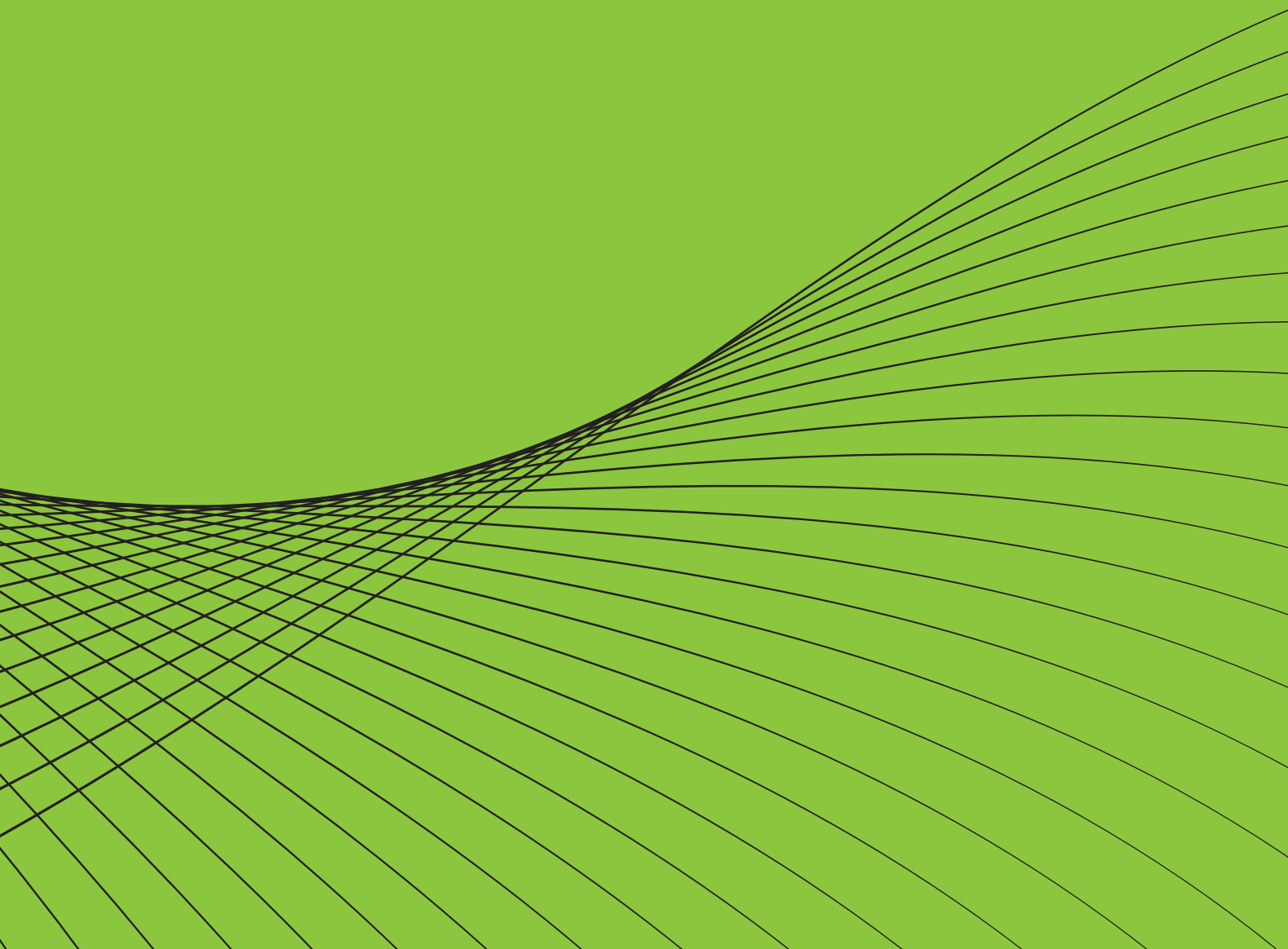

15/B



Kulový kohout plnopřítokový „s ucpávkou“

Jmenovitý pracovní tlak: PN 16
Rozsah prac.teplot: -20°C až +95°C
Provedení závitů: vnitřní/vnitřní G3/8 - G2
Materiál: mosaz MS 58 poniklovaná
Použití: rozvody topení a vody

kód	rozměr	balení	cena
15/B DN 10	3/8"	25	49,00
15/B DN 15	1/2"	15	63,00
15/B DN 20	3/4"	12	90,00
15/B DN 25	1"	8	144,00
15/B DN 32	1"1/4	4	238,00
15/B DN 40	1"1/2	2	335,00
15/B DN 50	2"	2	529,00

15 V/B



Kulový kohout plnopřítokový „s ucpávkou“

Jmenovitý pracovní tlak: PN 16
Rozsah prac.teplot: -20°C až +95°C
Provedení závitů: vnitřní/vnitřní G1/2 - G1 1/4
Materiál: mosaz MS 58 poniklovaná
Použití: rozvody topení a vody

kód	rozměr	balení	cena
15 V/B DN 15	1/2"	15	63,00
15 V/B DN 20	3/4"	12	90,00
15 V/B DN 25	1"	8	144,00
15 V/B DN 32	1"1/4	4	238,00

15 SM/B



Kulový kohout plnopřítokový „s ucpávkou“

Jmenovitý pracovní tlak: PN 16
Rozsah prac.teplot: -20°C až +95°C
Provedení závitů: vnější/vnitřní G3/8 - G2
Materiál: mosaz MS 58 poniklovaná
Použití: rozvody topení a vody

kód	rozměr	balení	cena
15 SM/B DN 10	3/8"	25	57,00
15 SM/B DN 15	1/2"	15	67,00
15 SM/B DN 20	3/4"	12	100,00
15 SM/B DN 25	1"	8	154,00
15 SM/B DN 32	1"1/4	4	246,00
15 SM/B DN 40	1"1/2	2	367,00
15 SM/B DN 50	2"	2	573,00

15 SMV/B



Kulový kohout plnopřítokový „s ucpávkou“

Jmenovitý pracovní tlak: PN 16
Rozsah prac.teplot: -20°C až +95°C
Provedení závitů: vnější/vnitřní G1/2 - G1 1/4
Materiál: mosaz MS 58 poniklovaná
Použití: rozvody topení a vody

kód	rozměr	balení	cena
15 SMV/B DN15	1/2"	15	69,00
15 SMV/B DN20	3/4"	12	100,00
15 SMV/B DN25	1"	8	154,00
15 SMV/B DN32	1"1/4	4	246,00

16/B



Kulový kohout plnopřítokový

Jmenovitý pracovní tlak: PN 16
Rozsah prac.teplot: -20°C až +120°C
Provedení závitů: vnitřní/vnitřní G2 1/2 - G4
Materiál: mosaz MS 58 poniklovaná
Použití: rozvody topení a vody

kód	rozměr	balení	cena
16/B DN 65	2"1/2	1	1 479,00
16/B DN 80	3"	1	2 038,00
16/B DN 100	4"	1	3 812,00

67/B



Kulový kohout plnopřítokový s vypouštěním

Jmenovitý pracovní tlak: PN 16/25
Rozsah prac. teplot: -20°C až +95°C PN 25
-95°C až +120°C PN 16
Provedení závitů: vnitřní/vnitřní G1/2 - G2
Materiál: mosaz MS 58 poniklovaná

kód	rozměr	balení	cena
67/B DN 15	1/2"	18	105,00
67/B DN 20	3/4"	12	162,00
67/B DN 25	1"	8	234,00
67/B DN 32	1"1/4	1	316,00
67/B DN 40	1"1/2	1	560,00
67/B DN 50	2"	1	765,00

76 D/B



Kulový kohout výtokový s připojením na hadici

Jmenovitý pracovní tlak: PN 10/16
Rozsah prac. teplot: -20°C až +120°C
Materiál: MS 58 poniklovaná

kód	rozměr	balení	cena
76 D/B DN 10	3/8"	27	76,00
76 D/B DN 15	1/2"	10	68,00
76 D/B DN 20	3/4"	15	96,00
76 D/B DN 25	1"	6	192,00

76 Z



Kulový kohout výtokový s připojením na hadici, uzamykatelný

Jmenovitý pracovní tlak: PN 10/16
Rozsah pracovních teplot: -20°C až +120°C
Materiál: mosaz MS 58 poniklovaná

kód	rozměr	balení	cena
76 Z DN 15	1/2"	20	103,00
76 Z DN 20	3/4"	15	136,00

370



Kulový kohout s filtrem

Jmenovitý pracovní tlak: PN 10/16
Rozsah pracovních teplot: -20°C až +120°C
Materiál: MS 58

kód	rozměr	balení	cena
0370 DN 15	1/2"	5	147,00
0370 DN 20	3/4"	8	219,00

6 MM



Kulový kohout závitový – MINI

Jmenovitý pracovní tlak: PN 10/16
Rozsah prac. teplot: -20°C až +120°C
Provedení závitů: vnitřní/vnitřní G 1/4 - G1/2
Materiál: mosaz MS 58 poniklovaná

kód	rozměr	balení	cena
6 MM DN 8	1/4"	25	62,00
6 MM DN 10	3/8"	25	62,00
6 MM DN 15	1/2"	25	67,00

6 SM



Kulový kohout závitový – MINI

Jmenovitý pracovní tlak: PN 10/16
Rozsah prac. teplot: -20°C až +120°C
Provedení závitů: vnější/vnitřní G 1/8 - G1/2
Materiál: mosaz MS 58 poniklovaná

kód	rozměr	balení	cena
6 SM DN 5	1/8"	1	83,00
6 SM DN 8	1/4"	25	58,00
6 SM DN 10	3/8"	25	58,00
6 SM DN 15	1/2"	25	61,00

6 SS



Kulový kohout závitový – MINI

Jmenovitý pracovní tlak: PN 10/16
Rozsah prac. teplot: -20°C až +120°C
Provedení závitů: vnější/vnější G 1/4 - G1/2
Materiál: mosaz CW 617 poniklovaná

kód	rozměr	balení	cena
6 SS DN 8	1/4"	1	108,00
6 SS DN 10	3/8"	1	108,00
6 SS DN 15	1/2"	1	115,00

34



Šoupátko uzavírací s plným průtokem

Jmenovitý pracovní tlak: PN 10
Rozsah pracovních teplot: -10°C až +90°C
Těsnění dřívku: pryž EPDM
Materiál: tělo mosaz MS 58

kód	rozměr	balení	cena
34 DN 15	1/2"	20	83,00
34 DN 20	3/4"	20	101,00
34 DN 25	1"	15	142,00
34 DN 32	1"1/4	10	218,00
34 DN 40	1"1/2	12	284,00
34 DN 50	2"	3	514,00
34 DN 65	2"1/2	1	882,00
34 DN 80	3"	1	1 276,00
34 DN 100	4"	1	2 129,00

44



Filter závitový s nerezovým sítkem

Jmenovitý pracovní tlak: PN 10/16
Rozsah pracovních teplot: -10°C až +120°C
Provedení závitů: ČSN ISO 228-1
Materiál: mosaz MS 58

kód	rozměr	balení	cena
44 DN 10	3/8"	25	149,00
44 DN 15	1/2"	20	66,00
44 DN 20	3/4"	20	102,00
44 DN 25	1"	15	143,00
44 DN 32	1"1/4	6	289,00
44 DN 40	1"1/2	4	365,00
44 DN 50	2"	2	622,00
44 DN 65	2"1/2	1	1 282,00
44 DN 80	3"	1	1 473,00
44 DN 100	4"	1	2 902,00

BPC 44 S



Sítka k filtru

Počet otvorů na cm2: 70
Velikost otvorů: 0,25 mm2
Pro art. 44
Materiál: nerez AISI 304

kód	rozměr	balení	cena
BPC 44 S DN15	1/2"	1	15,00
BPC 44 S DN20	3/4"	1	18,00
BPC 44 S DN25	1"	1	20,00
BPC 44 S DN32	1"1/4	1	22,00
BPC 44 S DN40	1"1/2	1	27,00
BPC 44 S DN50	2"	1	33,00
BPC 44 S DN65	2"1/2	1	95,00
BPC 44 S DN80	3"	1	222,00
BPC 44 S DN100	4"	1	330,00

130 E



Zpětná klapka do vodorovné polohy

Rozsah pracovních teplot: 0°C až +100°C
Těsnění: NBR
Provedení závitů: ČSN ISO 228-1
Materiál: mosaz MS 58

kód	rozměr	balení	cena
130 E DN 15	1/2"	18	97,00
130 E DN 20	3/4"	10	129,00
130 E DN 25	1"	8	184,00
130 E DN 32	1"1/4	6	289,00
130 E DN 40	1"1/2	4	458,00
130 E DN 50	2"	3	658,00

100 E



Zpětná klapka závitová dlouhá s kovovou vložkou

Jmenovitý pracovní tlak: PN 10/25
Použití: pro rozvody vody a tlakového vzduchu
Montážní poloha: vodorovná/svislá
Rozsah pracovních teplot: -20°C až +90°C
Provedení závitů: ČSN ISO 228-1
Materiál tělo: MS 58, pružina nerez AISI 304

kód	rozměr	balení	cena
100 E DN 10	3/8"	20	92,00
100 E DN 15	1/2"	20	92,00
100 E DN 20	3/4"	12	130,00
100 E DN 25	1"	15	201,00
100 E DN 32	1"1/4	8	308,00
100 E DN 40	1"1/2	6	424,00
100 E DN 50	2"	3	633,00
100 E DN 65	2"1/2	1	1 353,00
100 E DN 80	3"	1	2 151,00
100 E DN 100	4"	1	3 245,00

100 S



Zpětná klapka závitová krátká s kovovou vložkou

Jmenovitý pracovní tlak: PN 10/25
Použití: pro rozvody vody a tlakového vzduchu
Montážní poloha: vodorovná/svislá
Rozsah pracovních teplot: -20°C až +90°C
Provedení závitů: ČSN ISO 228-1
Materiál tělo: MS 58, pružina nerez AISI 304

kód	rozměr	balení	cena
100 S DN 15	1/2"	19	74,00
100 S DN 20	3/4"	12	104,00
100 S DN 25	1"	9	139,00
100 S DN 32	1"1/4	8	202,00
100 S DN 40	1"1/2	6	296,00
100 S DN 50	2"	3	459,00
100 S DN 65	2"1/2	1	1 009,00
100 S DN 80	3"	1	1 221,00
100 S DN 100	4"	1	1 945,00

119



Zpětná klapka závitová s plastovou vložkou

Jmenovitý pracovní tlak: PN 8/16
Rozsah pracovních teplot: -10°C až +90°C
Montážní poloha: vodorovná/svislá
Provedení závitů: ČSN ISO 228-1
Materiál: tělo mosaz MS 58, pružina nerez AISI 304
DO VYPRODÁNÍ ZASOB

kód	rozměr	balení	cena netto
119 DN 10	3/8"	56	27,50
119 DN 15	1/2"	56	26,00
119 DN 32	1"1/4	12	81,50
119 DN 40	1"1/2	9	120,00
119 DN 50	2"	4	170,00
119 DN 65	2"1/2	1	391,00
119 DN 80	3"	1	482,00
119 DN 100	4"	1	772,00

119 B



Sací koš závitový se zpětnou klapkou - nerozebíratelný

Jmenovitý pracovní tlak: PN 10/16
Rozsah pracovních teplot: -10°C až +120°C
Sítko koše - nerez AISI 304
Montážní poloha: vodorovná/svislá
Materiál: tělo - mosaz MS 58

kód	rozměr	balení	cena
119 B DN 15	1/2"	36	45,00
119 B DN 20	3/4"	18	61,00
119 B DN 25	1"	14	79,00
119 B DN 32	1"1/4	8	109,00
119 B DN 40	1"1/2	3	183,00
119 B DN 50	2"	2	264,00

119 C



Sítka sacího koše

Použití pro art. 119, 100E
Materiál: nerez AISI 304

DLOUHÁ VERZE SÍTKA

kód	rozměr	délka mm	balení	cena
119 C DN 15	1/2"	47	72	24,00
119 C DN 20	3/4"	57	20	32,00
119 C DN 25	1"	70	18	39,00
119 C DN 32	1"1/4	77	10	47,00
119 C DN 40	1"1/2	83	6	53,00
119 C DN 50	2"	101	3	65,00

48



Sací koš závitový

Jmenovitý pracovní tlak: PN 10/16
Rozsah prac. teplot: -10°C až +120°C
Montážní poloha: svislá
Materiál: mosaz MS 58

kód	rozměr	balení	cena
48 DN 15	1/2"	15	77,00
48 DN 20	3/4"	18	101,00
48 DN 25	1"	18	128,00
48 DN 32	1"1/4	8	197,00
48 DN 40	1"1/2	4	269,00
48 DN 50	2"	3	425,00

5090



Koleno

Provedení závitů: vnitřní
Typ a rozměr závitů: G1/4 - G2
Materiál: mosaz MS 58

kód	rozměr	balení	cena
5090 DN 8	1/4"	100	20,60
5090 DN 10	3/8"	100	24,10
5090 DN 15	1/2"	50	40,60
5090 DN 20	3/4"	20	64,10
5090 DN 25	1"	40	89,60
5090 DN 32	1"1/4	30	106,10
5090 DN 40	1"1/2	30	137,10
5090 DN 50	2"	20	308,00

5092



Koleno

Provedení závitů: vnitřní/vnější
Typ a rozměr závitů: G1/4 - G2
Materiál: mosaz MS 58

kód	rozměr	balení	cena
5092 DN 8	1/4"	48	17,90
5092 DN 10	3/8"	40	23,60
5092 DN 15	1/2"	30	34,30
5092 DN 20	3/4"	20	62,60
5092 DN 25	1"	30	103,40
5092 DN 32	1"1/4	15	174,40
5092 DN 40	1"1/2	25	230,20
5092 DN 50	2"	10	328,00

5005



T kus

Provedení závitů: vnitřní
Typ a rozměr závitů: G1/4 - G2
Materiál: mosaz MS 58

kód	rozměr	balení	cena
5005 DN 8	1/4"	60	36,40
5005 DN 10	3/8"	60	31,70
5005 DN 15	1/2"	30	55,10
5005 DN 20	3/4"	20	70,90
5005 DN 25	1"	10	101,30
5005 DN 32	1"1/4	30	224,60
5005 DN 40	1"1/2	20	277,00
5005 DN 50	2"	20	350,80

5270



Nátrubek

Provedení závitů: vnitřní
Typ a rozměr závitů: G1/4 - G2
Materiál: mosaz MS 58

kód	rozměr	balení	cena
5270 DN 8	1/4"	60	13,40
5270 DN 10	3/8"	60	12,80
5270 DN 15	1/2"	60	22,10
5270 DN 20	3/4"	40	27,90
5270 DN 25	1"	20	61,70
5270 DN 32	1"1/4	10	110,20
5270 DN 40	1"1/2	30	142,00
5270 DN 50	2"	20	195,00

5525



Nátrubek – redukováný

Provedení závitů: vnitřní
Typ a rozměr závitů: G1/4 - G1 1/4
Materiál: mosaz MS 58

kód	rozměr	balení	cena
5525 1/4X3/8	1/4"x3/8"	80	16,20
5525 3/8X1/2	3/8"x1/2"	60	20,70
5525 1/2X3/4	1/2"x3/4"	40	28,60
5525 3/4X1	3/4"x1"	50	54,40
5525 1X5/4	1"x1"1/4	30	90,30

5520



Vsuvka

Provedení závitů: vnější
Typ a rozměr závitů: G1/4 - G2
Materiál: mosaz MS 58

kód	rozměr	balení	cena
5520 DN 8	1/4"	160	9,40
5520 DN 10	3/8"	120	10,70
5520 DN 15	1/2"	80	17,90
5520 DN 20	3/4"	60	29,50
5520 DN 25	1"	40	42,30
5520 DN 32	1"1/4	10	71,10
5520 DN 40	1"1/2	30	104,70
5520 DN 50	2"	20	165,40

5521



Vsuvka – redukováaná

Provedení závitů: vnější
Typ a rozměr závitů: G1/8 - G2
Materiál: mosaz MS 58

kód	rozměr	balení	cena
5521 3/8X1/8	3/8"x1/8"	60	8,50
5521 3/8X1/4	3/8"x1/4"	60	9,90
5521 1/2X1/4	1/2"x1/4"	70	15,70
5521 1/2X3/8	1/2"x3/8"	70	15,90
5521 3/4X1/2	3/4"x1/2"	80	26,90
5521 1X3/4	1"x3/4"	40	41,60
5521 1X6/4	1"x1"1/2"	30	77,80
5521 5/4X3/4	1"1/4x3/4"	10	70,30
5521 5/4X1	1"1/4x1"	10	69,60
5521 6/4X5/4	1"1/2x1"1/4"	30	101,30
5521 2X5/4	2"x1"1/4"	20	152,30
5521 2X6/4	2"x1"1/2"	20	161,90

5540



Redukce obrácená

Provedení závitů: vnitřní/vnější
Typ a rozměr závitů: G1/4 - G1 1/4
Materiál: mosaz MS 58

kód	rozměr	balení	cena
5540 3/8X1/4	3/8"x1/4"	90	12,00
5540 1/2X3/8	1/2"x3/8"	110	13,80
5540 3/4X1/2	3/4"x1/2"	60	25,20
5540 1X3/4	1"x3/4"	40	51,00
5540 5/4X1	1"1/4x1"	20	70,30

5515



Redukce

Provedení závitů: vnitřní/vnější
Typ a rozměr závitů: G1/4 - G2
Materiál: mosaz MS 58

kód	rozměr	balení	cena
5515 1/4X1/8	1/4"x1/8"	240	5,80
5515 3/8X1/8	3/8"x1/8"	180	8,20
5515 3/8X1/4	3/8"x1/4"	180	8,20
5515 1/2X1/4	1/2"x1/4"	120	14,00
5515 1/2X3/8	1/2"x3/8"	120	9,40
5515 3/4X1/4	3/4"x1/4"	70	29,90
5515 3/4X3/8	3/4"x3/8"	70	23,10
5515 3/4X1/2	3/4"x1/2"	70	18,60
5515 1X3/8	1"x3/8"	40	53,80
5515 1X1/2	1"x1/2"	40	35,50
5515 1X3/4	1"x3/4"	40	27,20
5515 5/4X3/4	1"1/4x3/4"	20	72,30
5515 5/4X1	1"1/4x1"	20	66,40
5515 6/4X3/4	1"1/2x3/4"	30	110,90
5515 6/4X1	1"1/2x1"	30	104,10
5515 6/4X5/4	1"1/2x1"1/4"	32	66,40
5515 2X5/4	2"x1"1/4"	20	170,20
5515 2X6/4	2"x1"1/2"	20	143,30

5530E



Prodloužení kované

Provedení závitů: vnitřní/vnější
Typ a rozměr závitů: G3/8 - G1
Délka: 10 - 60 mm
Kované provedení
Materiál: mosaz MS 58

kód	rozměr	balení	cena
5530E 3/8X10	3/8"x10	30	15,70
5530E 3/8X20	3/8"x20	10	23,30
5530E 3/8X30	3/8"x30	25	27,00
5530E 1/2X10	1/2"x10	10	18,00
5530E 1/2X15	1/2"x15	10	20,70
5530E 1/2X20	1/2"x20	10	24,00
5530E 1/2X25	1/2"x25	25	28,00
5530E 1/2X30	1/2"x30	10	30,00
5530E 1/2X40	1/2"x40	10	42,00
5530E 1/2X50	1/2"x50	10	50,10
5530E 1/2X60	1/2"x60	10	57,80
5530E 3/4X10	3/4"x10	10	23,60
5530E 3/4X15	3/4"x15	10	27,20
5530E 3/4X20	3/4"x20	10	32,00
5530E 3/4X25	3/4"x25	10	35,50
5530E 3/4X30	3/4"x30	10	41,80
5530E 3/4X40	3/4"x40	10	54,20
5530E 3/4X50	3/4"x50	10	61,20
5530E 1X10	1"x10	10	44,00
5530E 1X20	1"x20	10	59,30
5530E 1X30	1"x30	10	69,80
5530E 1X40	1"x40	10	95,50
5530E 1X50	1"x50	10	119,00

5506



Zátka

Provedení závitů: vnější
Typ a rozměr závitů: G1/8 - G2
Materiál: mosaz MS 58

kód	rozměr	balení	cena
5506 DN 5	1/8"	300	5,80
5506 DN 8	1/4"	300	6,30
5506 DN 10	3/8"	140	8,40
5506 DN 15	1/2"	140	13,40
5506 DN 20	3/4"	50	21,20
5506 DN 25	1"	40	39,60
5506 DN 32	1"1/4"	30	75,80
5506 DN 40	1"1/2"	32	83,40
5506 DN 50	2"	20	179,10

5508



Vičko

Provedení závitů: vnitřní
Typ a rozměr závitů: G1/4 - G2
Materiál: mosaz MS 58

kód	rozměr	balení	cena
5508 DN 8	1/4"	140	8,40
5508 DN 10	3/8"	140	9,80
5508 DN 15	1/2"	100	12,00
5508 DN 20	3/4"	60	23,60
5508 DN 25	1"	40	37,90
5508 DN 32	1"1/4	40	71,00
5508 DN 40	1"1/2	30	82,70
5508 DN 50	2"	20	159,80

5140



Šroubení topeňáské – přímé

Provedení závitů: vnitřní/vnější
Typ a rozměr závitů: G3/8 - G2
Ploché těsnění
Materiál: mosaz MS 58

kód	rozměr	balení	cena
5140 DN 10	3/8"	50	46,90
5140 DN 15	1/2"	30	55,10
5140 DN 20	3/4"	10	83,40
5140 DN 25	1"	10	146,80
5140 DN 32	1"1/4	30	198,50
5140 DN 40	1"1/2	20	318,50
5140 DN 50	2"	10	611,70

5190



Šroubení topeňáské – rohové

Provedení závitů: vnitřní/vnější
Typ a rozměr závitů: G3/8 - G2
Ploché těsnění
Materiál: mosaz MS 58

kód	rozměr	balení	cena
5190 DN 10	3/8"	40	50,30
5190 DN 15	1/2"	20	75,80
5190 DN 20	3/4"	10	119,20
5190 DN 25	1"	20	201,20
5190 DN 32	1"1/4	30	266,70
5190 DN 40	1"1/2	15	465,10
5190 DN 50	2"	5	902,70

3109



Hadičnick

Provedení závitů: vnější
Typ a rozměr závitů: G1/2 - G1
Materiál: mosaz MS 58

kód	rozměr	balení	cena
3109 1/2X10	1/2"x10	60	15,20
3109 1/2X15	1/2"x15	50	19,70
3109 1/2X18	1/2"x18	50	21,00
3109 3/4X20	3/4"x20	40	27,60
3109 1X25	1"x25	20	42,00

3110



Hadičnick

Provedení závitů: vnitřní
Typ a rozměr závitů: G1/2 - G1
Materiál: mosaz MS 58

kód	rozměr	balení	cena
3110 1/2X10	1/2"x10	40	16,90
3110 1/2X15	1/2"x15	40	18,30
3110 1/2X18	1/2"x18	30	21,00
3110 3/4X20	3/4"x20	20	27,90
3110 1X25	1"x25	20	42,00

5528



Vložka závitová s osazením

Provedení závitů: vnější/vnitřní
Materiál: mosaz MS 58

kód	rozměr	balení	cena
5528 3/8X1/2	3/8"x1/2"	440	11,80
5528 1/2X3/4	1/2"x3/4"	320	16,50
5528 3/4X1	3/4"x1"	180	28,20
5528 1X5/4	1"x1"1/4	90	51,70
5528 5/4X6/4	1"1/4x1"1/2	10	54,40

KP 5500



Prodloužení koupelnové

Provedení závitů: vnější
Typ a rozměr závitů: G 1/2 x G 3/4
Délka: 75, 95, 115 mm
Robustní provedení
Materiál: mosaz MS 58

kód	rozměr	balení	cena
KP 5500 75 MM	75	5	85,00
KP 5500 95 MM	95	5	101,00
KP 5500 115MM	115	5	120,00

167



Šroubení k čerpadlům s vnějším závitem

Provedení závitů : ČSN ISO 228-1
Materiál : mosaz MS 58



kód	rozměr	balení	cena
167 1"x6/4"	1" x 1"1/2	10	135,00

168



Šroubení k čerpadlům s vnitřním závitem

Provedení závitů : ČSN ISO 228-1
Materiál : mosaz MS 58

kód	rozměr	balení	cena
168 1"x6/4"	1" x 1"1/2	20	133,00
168 5/4"x2"	1"1/4 x 2"	2	188,00

2007/B



Průchodka k nádrži s vnitřním a vnějším závitem

Provedení závitů: vnitřní/vnější
Typ a rozměr závitů: G3/8 - G1
Materiál: mosaz MS 58

kód	rozměr	balení	cena
2007/B 1/2X3/8	1/2"x3/8"	20	81,50
2007/B 3/4X1/2	3/4"x1/2"	15	110,40
2007/B 1X3/4	1"x3/4"	10	149,20

2010/B



Maticе s přírubou

Provedení závitů: vnitřní
Typ a rozměr závitů: G3/8 - G1
Materiál: mosaz MS 58

kód	rozměr	balení	cena
2010/B DN 10	3/8"	50	11,20
2010/B DN 15	1/2"	50	12,50
2010/B DN 20	3/4"	40	17,10
2010/B DN 25	1"	30	21,00

2010



Maticе s přírubou

Provedení závitů: vnitřní
Typ a rozměr závitů: G1/1/4 - G2
Materiál: mosaz MS 58

kód	rozměr	balení	cena
2010 DN 32	1"1/4	25	38,80
2010 DN 40	1"1/2	10	49,30
2010 DN 50	2"	10	92,60

3204



Kříž

Provedení závitů: vnitřní
Typ a rozměr závitů: G1/2 - G1
Materiál: mosaz MS 58

kód	rozměr	balení	cena
3204 DN 15	1/2"	10	132,10
3204 DN 20	3/4"	10	208,80
3204 DN 25	1"	5	352,80

3087



Připojovací modul – pěticestný

Provedení závitů: vnitřní/vnější
Typ a rozměr závitů: G1
Délka: 72, 92 mm
Materiál: mosaz MS58

kód	rozměr	balení	cena
3087 72 MM	72	1	171,00
3087 92 MM	92	1	211,00

3704



Rozdvojka

Provedení závitů: vnitřní/vnější
Typ a rozměr závitů: G3/4
Materiál: mosaz MS 58

kód	rozměr	balení	cena
3704 DN 20	3/4"	10	165,30

3226



Třícestné rohové připojení

Provedení závitů: vnitřní
Typ a rozměr závitů: G1/2 - G3/4
Materiál: mosaz MS 58

kód	rozměr	balení	cena
3226 DN 15	1/2"	8	176,40
3226 DN 20	3/4"	6	294,00

3071



Záslepka s chromovanou krytkou

Krytka: nerez
Materiál: mosaz MS 58
Typ a rozměr závitů: vnitřní G1/2

kód	rozměr	balení	cena
3071 DN 15	1/2"	10	40,90

3705



Spojka bajonetová s vnějším závitem

Provedení závitů: vnější
Typ a rozměr závitů: G 1/2 - G 1
Těsnění: guma DURAL
Materiál: mosaz MS 58

kód	rozměr	balení	cena
3705 DN 15	1/2"	10	94,60
3705 DN 20	3/4"	10	95,50
3705 DN 25	1"	10	105,70

3706



Spojka bajonetová s vnitřním závitem

Provedení závitů: vnitřní
Typ a rozměr závitů: G 1/2 - G 1
Těsnění: guma DURAL
Materiál: mosaz MS 58

kód	rozměr	balení	cena
3706 DN 15	1/2"	10	92,90
3706 DN 20	3/4"	10	98,00
3706 DN 25	1"	10	103,10

3707



Hadičnick bajonetový

Těsnění: guma DURAL
Materiál: mosaz MS 58

kód	rozměr	balení	cena
3707 15	15	10	107,40
3707 22	22	10	119,30
3707 25	25	10	131,30

3708



Zátka bajonetová

Těsnění: guma DURAL
Materiál: mosaz MS 58

kód	rozměr	balení	cena
3708		10	109,90

3709



Těsnění gumové pro bajonetové spojky

Materiál: guma DURAL

kód	rozměr	balení	cena
3709		50	14,00

3093



Přechodová spojka na hadici

Materiál: mosaz MS 58
sedlo kónus

kód	rozměr	balení	cena
3093 1/2x15	1/2" x Ø 15	20	84,40
3093 1/2x18	1/2" x Ø 18	15	98,90
3093 3/4x20	3/4" x Ø 20	15	115,10
3093 1x25	1" x Ø 25	15	150,90
3093 1x30	1" x Ø 30	10	232,70
3093 5/4x30	1"1/4 x Ø 30	10	236,10

3095



Přímá spojka dvou hadic

Materiál: mosaz MS 58
sedlo kónus

kód	rozměr	balení	cena
3095 15	ø15 x Ø 15	25	78,40
3095 18	ø18 x Ø 18	15	99,70
3095 20	ø20 x Ø 20	15	99,70
3095 25	ø25 x Ø 25	20	138,10
3095 30	ø30 x Ø 30	10	229,30

VE4232A

**Radiátorový ventil přímý – ruční**

Připojení: na závitové trubky
Materiál: mosaz poniklovaná

kód	rozměr	balení	cena
VE4232A DN 10	3/8"	12	151,00
VE4232A DN 15	1/2"	10	163,00

VE4233A

**Radiátorový ventil rohový – ruční**

Připojení: na závitové trubky
Materiál: mosaz poniklovaná

kód	rozměr	balení	cena
VE4233A DN 10	3/8"	18	145,00
VE4233A DN 15	1/2"	10	136,00

VE4308A

**Radiátorové šroubení – přímé**

Připojení: na závitové trubky
Materiál: mosaz poniklovaná

kód	rozměr	balení	cena
VE4308A DN 10	3/8"	18	132,00
VE4308A DN 15	1/2"	10	158,00

VE4309A

**Radiátorové šroubení – rohové**

Připojení: na závitové trubky
Materiál: mosaz poniklovaná

kód	rozměr	balení	cena
VE4309A DN 10	3/8"	18	141,00
VE4309A DN 15	1/2"	15	157,00

SF 1500

**Připojovací armatura k radiátorům - přímá dvoutrubkový systém**

Uzavíratelný, 3/4", Eurokonus
Připojení: na měděné, VT nebo plastové trubky pomocí svěrných šroubení TA, TR, TP
PN 10, T=+120°C
Materiál těla: mosaz poniklovaná

kód	rozměr	balení	cena
SF 1500 3/4"	3/4"	1	247,00

SF 1510

**Připojovací armatura k radiátorům - rohová dvoutrubkový systém**

Uzavíratelný, 3/4", Eurokonus
Připojení: na měděné, VT nebo plastové trubky pomocí svěrných šroubení TA, TR, TP
PN 10, T=+120°C
Materiál těla: mosaz poniklovaná

kód	rozměr	balení	cena
SF 1510 3/4"	3/4"	1	247,00

ASF 0001

**Adaptér pro připojení radiátorů Kermi, Buderus, Cosmoprofil**

Sedlo Eurokonus s o-kroužkem
Použití: pro art. SF 1500, SF 1510, SFB 1500, SFB 1510
Materiál: mosaz

kód	rozměr	balení	cena
ASF 0001	0	1	14,00

ASF 0002

**Adaptér pro připojení radiátorů Korado, Ocean, Purmo, Radson**

Použití: pro art. SF 1500, SF 1510, SFB 1500, SFB 1510
Materiál: mosaz

kód	rozměr	balení	cena
ASF 0002	1/2"x3/4"	1	30,00

10 K



Kulový kohout vypouštěcí – napouštěcí

Jmenovitý tlak: PN 10
Teplota vody: max +110°C
Rozměr připojovacího závitu: G3/8, G1/2, G3/4
Materiál: mosaz MS 58

kód	rozměr	balení	cena
10 K DN 10	3/8"	12	81,00
10 K DN 15	1/2"	12	73,00
10 K DN 20	3/4"	10	91,00

71



Ventil odvzdušňovací – ruční

Rozměr připojovacího závitu: G1/8, G1/4, G3/8, G1/2
Materiál: mosaz pochromovaná

kód	rozměr	balení	cena
71 DN 5	1/8"	100	30,00
71 DN 8	1/4"	100	28,00
71 DN 10	3/8"	100	31,00
71 DN 15	1/2"	100	42,00

72



Ventil odvzdušňovací – ruční

Rozměr připojovacího závitu: G1/8, G1/4, G3/8, G1/2
Materiál: mosaz pochromovaná/plast

kód	rozměr	balení	cena
72 DN 5	1/8"	100	16,00
72 DN 8	1/4"	100	18,00
72 DN 10	3/8"	100	24,00
72 DN 15	1/2"	100	34,00

K270M



Ventil odvzdušňovací – ruční

Rozměr připojovacího závitu: G1/4
Materiál: mosaz MS 58

kód	rozměr	balení	cena
K270M DN 8	1/4"	100	131,00

181



Ventil odvzdušňovací ruční se čtyřhranem

Rozměr připojovacího závitu G1/4
Materiál: mosaz MS 58

kód	rozměr	balení	cena
181 DN 8	1/4"		48,00

73



Ventil odvzdušňovací – ruční

Rozměr připojovacího závitu: G3/8, G1/2, G3/4
Materiál těla: mosaz MS 58
pochromovaná/plast

kód	rozměr	balení	cena
73 DN 10	3/8"	25	21,00
73 DN 15	1/2"	25	21,00
73 DN 20	3/4"	25	30,00

74



Zatka pro radiátory

Rozměr připojovacího závitu: G3/8, G1/2, G3/4
Materiál těla: mosaz MS 58
pochromovaná

kód	rozměr	balení	cena
74 DN 10	3/8"	25	15,00
74 DN 15	1/2"	25	16,00
74 DN 20	3/4"	25	26,00

75



Redukce pro radiátory

Rozměr připojovacího závitu: G3/8 x G1/2
G1/2 x G3/4
Materiál těla: mosaz MS 58
pochromovaná

kód	rozměr	balení	cena
75 DN 10x15	3/8"x1/2"	100	16,00
75 DN 15x20	1/2"x3/4"	100	24,00

76



Klíček odvzdušňovacího ventilu

Materiál: kov

kód	rozměr	balení	cena
76		100	9,00

100 - 103

Hadice flexibilní propojovací nerezová 13x9 ŠM

Nerezové opletení průměr 13x9 mm, PN 10
balení: 10 ks
Š - šroub
M - matka



kód	rozměr	20 cm	30 cm	40 cm	50 cm	60 cm	80 cm	100 cm	120 cm	150 cm	200 cm
100	ŠM 3/8" x3/8"	31,10	33,70	37,10	40,50	43,50	50,20	57,00	65,20	78,00	93,70
101	ŠM 3/8" x1/2"	31,10	33,70	37,10	40,50	43,50	50,20	57,00	65,20	78,00	93,70
102	ŠM 1/2" x3/8"	31,10	33,70	37,10	40,50	43,50	50,20	57,00	65,20	78,00	93,70
103	ŠM 1/2" x1/2"	31,10	33,70	37,10	40,50	43,50	50,20	57,00	65,20	78,00	93,70

104 - 106

Hadice flexibilní propojovací nerezová 13x9 MM

Nerezové opletení průměr 13x9 mm, PN 10
balení: 10 ks
M - matka



kód	rozměr	20 cm	30 cm	40 cm	50 cm	60 cm	80 cm	100 cm	120 cm	150 cm	200 cm
104	MM 3/8" x3/8"	31,10	33,70	37,10	40,50	43,50	50,20	57,00	65,20	78,00	93,70
105	MM 3/8" x1/2"	31,10	33,70	37,10	40,50	43,50	50,20	57,00	65,20	78,00	93,70
106	MM 1/2" x1/2"	31,10	33,70	37,10	40,50	43,50	50,20	57,00	65,20	78,00	93,70

129, art.130, art. 132

Hadice flexibilní připojovací nerezová k vodovodním bateriím

Nerezové opletení
art. 129 M 8 x G3/8 ŠM PN 10 Ø 12x8 mm
art. 130 M 10 x G3/8 ŠM PN 10 Ø 12x8 mm
art. 132 M 12 x G3/8 ŠM PN 10 Ø 12x8 mm



kód	rozměr	30 cm	40 cm	50 cm	60 cm	80 cm	100 cm
129	M 8 x G 3/8 ŠM	-	36,00	-	-	-	-
130	M 10 x G 3/8 ŠM	28,50	32,20	34,90	37,90	45,00	56,20
132	M 12 x G 3/8 ŠM	-	170,00	-	-	-	-

112 - 114

Hadice flexibilní propojovací nerezová 18x13 ŠM

Průměr hadice 18 x 13 mm, PN 10
Nerezové opletení
balení: 5ks
Š - šroub
M - matka



kód	rozměr	20 cm	30 cm	40 cm	50 cm	80 cm	100 cm
112	ŠM 1/2" x3/4"	57,80	63,20	69,40	75,60	94,80	107,10
113	ŠM 3/4" x1/2"	57,80	63,20	69,40	75,60	94,80	107,10
114	ŠM 3/4" x3/4"	57,80	63,20	69,40	75,60	94,80	107,10

115 - 116

Hadice flexibilní propojovací nerezová 18x13 MM

Průměr hadice 18 x 13 mm, PN 10
Nerezové opletení
balení: 5ks
M - matka



kód	rozměr	20 cm	30 cm	40 cm	50 cm	80 cm	100 cm
115	MM 3/4" x3/4"	57,80	63,20	69,40	75,60	94,80	107,10
116	MM 1/2" x3/4"	57,80	63,20	69,40	75,60	94,80	107,10

304 - 305

Jmenovitá světlost DN 12
Materiál: AISI 316

Hadice flexibilní vlnovcová nerezová DN 12



novinka

kód	rozměr	30 cm	40 cm	50 cm	60 cm	90 cm
304	MM 3/8" x3/8"	88,00	93,00	99,00	105,00	122,00
305	MM 3/8" x1/2"	88,00	93,00	99,00	105,00	122,00

330

Jmenovitá světlost DN 12
Materiál: AISI 316

Hadice flexibilní vlnovcová nerezová DN 12 k vodovodním bateriím



novinka

kód	rozměr	30 cm	40 cm	50 cm	60 cm
330	M 10 x G 3/8	104,00	110,00	116,00	121,00

VODA

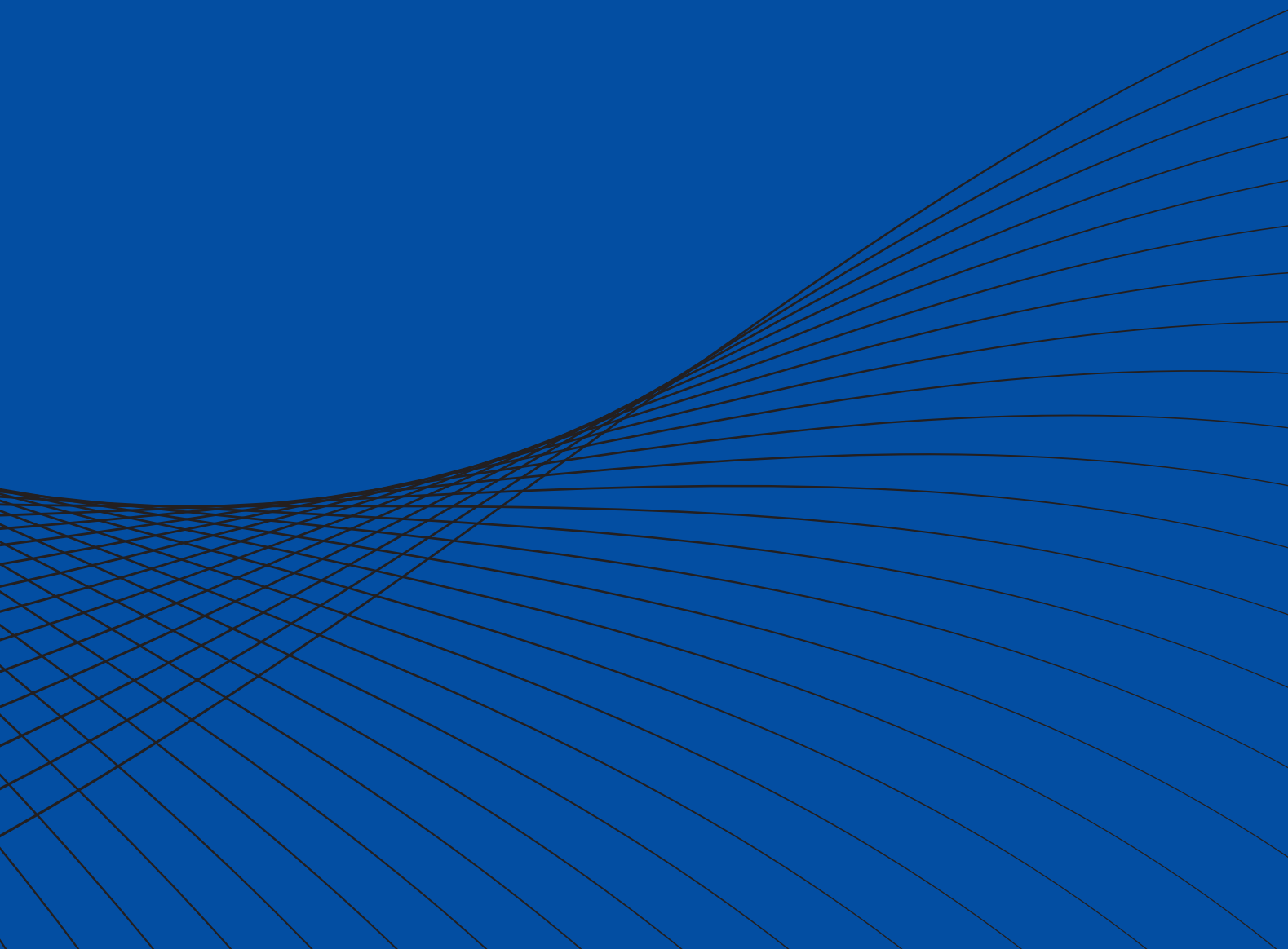

0804



Kulový kohout plnopřítokový ASTER ACS

Jmenovitý pracovní tlak: PN 40
Rozsah prac. teplot: -15°C až +110°C
Provedení závitů: vnitřní/vnitřní G1/4 - G2
Materiál: mosaz CW 617 N poniklovaná

kód	rozměr	balení	cena
0804 DN 8	1/4"	30	146,00
0804 DN 10	3/8"	30	146,00
0804 DN 15	1/2"	24	161,00
0804 DN 20	3/4"	12	226,00
0804 DN 25	1"	8	325,00
0804 DN 32	1"1/4	6	546,00
0804 DN 40	1"1/2	6	770,00
0804 DN 50	2"	4	1 243,00

0805



Kulový kohout plnopřítokový ASTER ACS

Jmenovitý pracovní tlak: PN 40
Rozsah prac. teplot: -15°C až +110°C
Provedení závitů: vnitřní/vnější G1/4 - G2
Materiál: mosaz CW 617 N poniklovaná

kód	rozměr	balení	cena
0805 DN 8	1/4"	30	155,00
0805 DN 10	3/8"	30	155,00
0805 DN 15	1/2"	24	170,00
0805 DN 20	3/4"	10	239,00
0805 DN 25	1"	8	344,00
0805 DN 32	1"1/4	4	578,00
0805 DN 40	1"1/2	4	824,00
0805 DN 50	2"	2	1 318,00

0824



Kulový kohout plnopřítokový ASTER ACS

Jmenovitý pracovní tlak: PN 40
Rozsah prac. teplot: -15°C až +110°C
Provedení závitů: vnitřní/vnitřní G1/2 - G1
Materiál: mosaz CW 617 N poniklovaná

kód	rozměr	balení	cena
0824 DN 15	1/2"	12	161,00
0824 DN 20	3/4"	10	226,00
0824 DN 25	1"	12	325,00

0825



Kulový kohout plnopřítokový ASTER ACS

Jmenovitý pracovní tlak: PN 40
Rozsah prac. teplot: -15°C až +110°C
Provedení závitů: vnitřní/vnější G1/2 - G1
Materiál: mosaz CW 617 N poniklovaná

kód	rozměr	balení	cena
0825 DN 15	1/2"	12	164,00
0825 DN 20	3/4"	10	229,00
0825 DN 25	1"	12	329,00

0804B



Kulový kohout plnopřítokový ASTER ACS

Jmenovitý pracovní tlak: PN 40
Rozsah prac. teplot: -15°C až +110°C
Provedení závitů: vnitřní/vnitřní G1/4 - G2
Použití: voda, vzduch
Materiál: mosaz CW 617 N poniklovaná

kód	rozměr	balení	cena
0804B DN 8	1/4"	30	152,00
0804B DN 10	3/8"	30	152,00
0804B DN 15	1/2"	24	166,00
0804B DN 20	3/4"	12	235,00
0804B DN 25	1"	8	338,00
0804B DN 32	1"1/4	6	567,00
0804B DN 40	1"1/2	6	810,00
0804B DN 50	2"	4	1 293,00

0805B, 0802



Kulový kohout plnopřítokový ASTER ACS

Jmenovitý pracovní tlak: PN 40
Rozsah prac. teplot: -15°C až +110°C
Provedení závitů: vnitřní/vnější G1/4 - G1 1/2
Použití: voda, vzduch
Materiál: mosaz CW 617 N poniklovaná

kód	rozměr	balení	cena
0805B DN 8	1/4"	30	161,00
0805B DN 10	3/8"	30	161,00
0805B DN 15	1/2"	24	176,00
0805B DN 20	3/4"	10	248,00
0805B DN 25	1"	8	355,00
0805B DN 32	1"1/4	4	596,00
0805B DN 40	1"1/2	4	850,00
0802 DN 50	2"	4	1 410,00

0824B



Kulový kohout plnopřítokový ASTER ACS

Jmenovitý pracovní tlak: PN 40
Rozsah prac. teplot: -15°C až +110°C
Provedení závitů: vnitřní/vnitřní G1/2
Použití: voda, vzduch
Materiál: mosaz CW 617 N poniklovaná

kód	rozměr	balení	cena
0824B DN 15	1/2"	30	167,00

76 E



Kulový kohout plnopřítokový se šroubením

Jmenovitý pracovní tlak: PN 16/25
Rozsah prac. teplot: -15°C až +100°C
Provedení závitů: vnitřní/vnější G1/2 - G5/4
Materiál: mosaz CW 617 N poniklovaná

kód	rozměr	balení	cena
76 E DN 15	1/2"	25	229,00
76 E DN 20	3/4"	15	319,00
76 E DN 25	1"	15	455,00
76 E DN 32	1"1/4	4	617,00

75 E



Kulový kohout rohový plnopřûtokový se šroubením

Jmenovitý pracovní tlak: PN 16/25
Rozsah prac. teplot: -15°C až +100°C
Provedení závitů: vnitřní/vnější G1/2 - G5/4
Materiál: mosaz CW 617 N poniklovaná

kód	rozměr	balení	cena
75 E DN 15	1/2"	10	216,00
75 E DN 20	3/4"	10	303,00
75 E DN 25	1"	5	522,00

2162, 2164



Kulový kohout plnopřûtokový GALAXY s vodoměrovým šroubením

Jmenovitý pracovní tlak: PN 63
Rozsah prac. teplot: -15°C až +120°C
Provedení závitů: vnitřní G1/2 - G3/4
Materiál: mosaz CW 617 N poniklovaná

kód	rozměr	balení	cena
2162 DN15x20	1/2" x 3/4"	20	346,00
2164 DN20x20	3/4" x 3/4"	20	353,00

2166, 2168



Kulový kohout plnopřûtokový rohový GALAXY s vodoměrovým šroubením

Jmenovitý pracovní tlak: PN 63
Rozsah prac. teplot: -15°C až +120°C
Provedení závitů: vnitřní G1/2 - G3/4
Materiál: mosaz CW 617 N poniklovaná

kód	rozměr	balení	cena
2166 DN15x20	1/2" x 3/4"	20	365,00
2168 DN20x20	3/4" x 3/4"	20	384,00

381



Kulový kohout se šroubením a zpětnou klapkou k čerpadlům

Jmenovitý pracovní tlak: PN 10
Provedení závitů: ČSN ISO 228-1
Materiál: mosaz CW 617 N

kód	rozměr	balení	cena
381 DN 25	1" x 1 1/2"	1	364,00

180



Kulový uzávěr se šroubením k čerpadlům

Jmenovitý pracovní tlak: PN 10/16
Rozsah pracovních teplot: -10°C až +120°C
Provedení závitů: ČSN ISO 228-1
Materiál: mosaz CW 617 N

kód	rozměr	balení	cena
180 1"x6/4"	1" x 1 1/2"	100	213,00

18



Zahradní ventil s připojením na hadici

Jmenovitý pracovní tlak: PN 10/16
Rozsah prac. teplot: -20°C až +120°C
Materiál: M5 58

kód	rozměr	balení	cena
18 DN 15	1/2"	100	211,00

CIM 34/1



Kulový kohout výtokový s připojením na hadici - mrazuvzdorný

Jmenovitý pracovní tlak: PN 16
Rozsah prac. teplot: -20°C až +130°C
Materiál: mosaz CW 617 N poniklovaná

kód	rozměr	balení	cena
CIM 34/1 DN 15	1/2"	25	331,00
CIM 34/1 DN 20	3/4"	20	532,00
CIM 34/1 DN 25	1"	10	854,00

1750SKY



Kulový kohout SKY výtokový s připojením na hadici - mrazuvzdorný

Jmenovitý pracovní tlak: PN 100
Rozsah prac. teplot: -30°C až +120°C
Materiál: mosaz CW617 poniklovaná
Redukce z výtoku na vnější závit 3/4" je součástí balení

kód	rozměr	balení	cena
1750SKY DN 15	1/2"	1	710,00

6001



Zahradní kohout ozdobný s připojením na hadici

Ozdobný zahradní kohout s připojením na hadici

kód	rozměr	balení	cena
6001	1/2"	1	612,00

6003



Zahradní ventil ozdobný s připojením na hadici

Ozdobný zahradní ventil s připojením na hadici

kód	rozměr	balení	cena
6003	1/2"	1	570,00

0101



Kulový kohout TOTAL plnopřûtokový, s ucpávkou, odmaštěný

Jmenovitý pracovní tlak: PN 40/100
Rozsah pracovních teplot: -20°C až +130°C
Provedení závitů vnitřní/vnitřní
Rp 3/8 - Rp 3, ČSN ISO 7-1
Celý kulový kohout je odmaštěn (bez silikonu)
Materiál: mosaz CW 617 N poniklovaná

kód	rozměr	balení	cena
0101 DN 10	3/8"	12	290,00
0101 DN 15	1/2"	12	326,00
0101 DN 20	3/4"	8	486,00
0101 DN 25	1"	6	677,00
0101 DN 32	1 1/4"	4	1 117,00
0101 DN 40	1 1/2"	1	1 635,00
0101 DN 50	2"	1	2 606,00



2351



Kulový kohout AIRY plnopřítokový s odvědušněním výstupu

Jmenovitý pracovní tlak: PN 40
Rozsah prac. teplot: 0°C až +60°C
Provedení závitů vnitřní/vnitřní
Rp 1/4 - Rp 2, ČSN ISO 7-1
Materiál: mosaz CW 617 N poniklovaná

kód	rozměr	balení	cena
2351 DN 8	1/4"	16	349,00
2351 DN 10	3/8"	16	347,00
2351 DN 15	1/2"	12	422,00
2351 DN 20	3/4"	8	588,00

3 VL



Kulový kohout trojcestný DELTA - vrtání L

Jmenovitý pracovní tlak: PN 10/16
Rozsah pracovních teplot: -20°C až +100°C
Provedení závitů: ČSN ISO 7-1 Rp
Materiál: mosaz CW 617 N poniklovaná

kód	rozměr	balení	cena
3 VL DN 10	3/8"	6	603,00
3 VL DN 15	1/2"	5	671,00
3 VL DN 20	3/4"	4	845,00
3 VL DN 25	1"	5	1 255,00
3 VL DN 32	1 1/4"	1	1 673,00
3 VL DN 40	1 1/2"	1	2 680,00
3 VL DN 50	2"	1	3 718,00

3 VT



Kulový kohout trojcestný univerzální TRIFLUX - vrtání T

Jmenovitý pracovní tlak: PN 16/40
Rozsah pracovních teplot: -15°C až +100°C
Provedení závitů: ČSN ISO 7-1 Rp
Materiál: mosaz CW 617 N poniklovaná

kód	rozměr	balení	cena
3 VT DN 15	1/2"	6	1 313,00
3 VT DN 20	3/4"	6	1 581,00
3 VT DN 25	1"	6	2 239,00
3 VT DN 32	1 1/4"	1	2 941,00
3 VT DN 40	1 1/2"	1	3 907,00
3 VT DN 50	2"	1	5 268,00

2601



Kulový kohout nerezový – ALBA

Jmenovitý pracovní tlak: PN 40-100
DN 8 - 15 PN 100
DN 20 - 25 PN 64
DN 32 - 50 PN 40
Rozsah prac. teplot: -20°C až +150°C
Použití: pitná voda, potravinářství
Materiál: nerez ocel AISI 316
* ATEX na vyžádání, cena + 9%

kód	rozměr	balení	cena
2601 DN 8	1/4"	16	973,00
2601 DN 10	3/8"	16	973,00
2601 DN 15	1/2"	12	973,00
2601 DN 20	3/4"	8	1 378,00
2601 DN 25	1"	6	1 758,00
2601 DN 32	1 1/4"	4	2 558,00
2601 DN 40	1 1/2"	2	3 383,00
2601 DN 50	2"	2	4 786,00

2501



Kulový kohout nerezový - SUN WP

Jmenovitý pracovní tlak: PN 40-160
DN 10 - 15 PN 160
DN 20 - 25 PN 100
DN 32 - 40 PN 64
DN 50 PN 40
Rozsah prac. teplot: -20°C až +150°C
Příruba pro připojení ISO pohonu
Použití: pitná voda, potravinářství
Materiál: nerez ocel AISI 316
* ATEX na vyžádání, cena + 9%

kód	rozměr	balení	cena
2501 DN 10	3/8"	16	1 035,00
2501 DN 15	1/2"	12	1 058,00
2501 DN 20	3/4"	8	1 422,00
2501 DN 25	1"	6	1 880,00
2501 DN 32	1 1/4"	4	2 581,00
2501 DN 40	1 1/2"	2	3 893,00
2501 DN 50	2"	2	4 870,00

2881



Kulový kohout mezipřírubový – MOON

Jmenovitý pracovní tlak: PN 16
DN 15 - 100 PN 16
Rozsah prac. teplot: -10°C až +180°C
Materiál: tělo - ocel A 105
koule - AISI 316/304
* ATEX na vyžádání, cena + 9%
FIRE SAFE - podle BS 6755 - API 6 FA - API 607
testovaný na odolnost proti ohni

kód	rozměr	balení	cena
2881 DN 15	1/2"	10	1 772,00
2881 DN 20	3/4"	10	1 876,00
2881 DN 25	1"	5	2 186,00
2881 DN 32	1 1/4"	5	2 759,00
2881 DN 40	1 1/2"	5	3 737,00
2881 DN 50	2"	4	4 293,00
2881 DN 65	2 1/2"	2	8 189,00
2881 DN 80	3"	1	9 939,00
2881 DN 100	4"	1	16 300,00

77



Kulový kohout přírubový

Jmenovitý pracovní tlak: PN 10/16
Rozsah prac. teplot: -10°C až +120°C
Materiál: litina GG 25

kód	rozměr	balení	cena
77 DN 20	3/4"	10	2 208,00
77 DN 25	1"	10	2 539,00
77 DN 32	1 1/4"	6	2 735,00
77 DN 40	1 1/2"	8	2 884,00
77 DN 50	2"	5	3 037,00
77 DN 65	2 1/2"	4	4 620,00
77 DN 80	3"	2	5 584,00
77 DN 100	4"	2	6 806,00
77 DN 125	5"	1	12 739,00
77 DN 150	6"	1	17 539,00
77 DN 200	8"	1	40 749,00

0591



Kulový 0591 kohout GALAXY s jemným ovládáním

Jmenovitý pracovní tlak: PN 40/63
DN8 - 50 PN 63
DN 65 - 100 PN 40
Rozsah prac. teplot: -15°C až +120°C
Materiál: CW 617 N poniklovaná
Provedení závitů vnitřní/vnitřní
Rp 1/4 - Rp 2 ČSN ISO 7-1

kód	rozměr	balení	cena
0591 DN 10	3/8"	6	484,00
0591 DN 15	1/2"	6	506,00
0591 DN 20	3/4"	6	589,00
0591 DN 25	1"	6	709,00
0591 DN 32	1"1/4	1	1 093,00
0591 DN 40	1"1/2	1	1 396,00
0591 DN 50	2"	1	1 967,00

16/CU



Kulový kohout s koncovkami pro pájení pro měděné trubky

Jmenovitý pracovní tlak: PN 16
Rozsah pracovních teplot: -15°C až +120°C
Materiál: mosaz MS 58

kód	rozměr	balení	cena
16/CU DN 15	DN 15	10	126,00
16/CU DN 18	DN 18	10	167,00
16/CU DN 22	DN 22	10	251,00

14 K



Kulový kohout vestavěný

Jmenovitý pracovní tlak : PN 10/16
Rozsah pracovních teplot: -20°C až +120°C
Materiál: mosaz CW 617 N poniklovaná

kód	rozměr	balení	cena
14 K DN 15	1/2"	8	394,00
14 K DN 20	3/4"	6	566,00
14 K DN 25	1"	5	788,00

1684 / 1684 KIT



Kulový kohout vestavěný – rozebiratelný s prodloužením

Jmenovitý pracovní tlak: PN 10/16
Rozsah pracovních teplot: -20°C až +100°C
Materiál: mosaz CW 617 N
Prodloužení o délce 15 mm je možno skládat z více kusů

kód	rozměr	balení	cena
1684 DN 15	1/2"	6	637,00
1684 KIT	15 mm	1	97,00

30VA



Zpětná klapka závitová pro vysoké teploty

Jmenovitý tlak: PN 10/20
Maximální teplota 150 °C
Montážní poloha: vodorovná/svislá
Provedení závitů: ISO 228-1
Materiál: tělo mosaz EN 12165 niklovaná
pružina nerezová

kód	rozměr	balení	cena
30VA DN 20	3/4"		433,00
30VA DN 25	1"		627,00
30VA DN 32	1"1/4		965,00
30VA DN 40	1"1/2		1 406,00
30VA DN 50	2"		1 912,00
30VA DN 65	2" 1/2		3 222,00
30VA DN 80	3"		4 559,00
30VA DN 100	4"		8 056,00

B 101



Uzavírací klapka mezipřírubová s nerezovou klapkou – ATLANTIS

Jmenovitý pracovní tlak: PN 6/16
 DN 40 - 300 PN 6/10/16
 DN 350 - 600 PN 6/10
 Rozsah prac. teplot: -20°C až +130°C
 Materiál: klapka - nerez AISI 304
 těsnění - EPDM
 tělo - litina GG 25
 * ATEX na vyžádání, cena + 9%

kód	rozměr	balení	cena
B 101 DN 40	1"1/2	5	1 543,00
B 101 DN 50	2"	5	1 543,00
B 101 DN 65	2"1/2	3	1 889,00
B 101 DN 80	3"	3	2 208,00
B 101 DN 100	4"	2	2 740,00
B 101 DN 125	5"	3	3 566,00
B 101 DN 150	6"	3	4 231,00
B 101 DN 200	8"	1	6 600,00

B 10A



Uzavírací klapka mezipřírubová s litinovou klapkou – ATLANTIS

Jmenovitý pracovní tlak: PN 6/16
 DN 40 - 300 PN 6/10/16
 DN 350 - 600 PN 6/10
 Rozsah prac. teplot: -20°C až +130°C
 Materiál: klapka - litina GG 25
 těsnění - EPDM
 tělo - litina GG 25
 * ATEX na vyžádání, cena + 9%

kód	rozměr	balení	cena
B 10A DN 40	1"1/2	5	1 266,00
B 10A DN 50	2"	5	1 266,00
B 10A DN 65	2"1/2	3	1 549,00
B 10A DN 80	3"	3	1 730,00
B 10A DN 100	4"	2	2 117,00
B 10A DN 125	5"	3	2 865,00
B 10A DN 150	6"	3	3 279,00
B 10A DN 200	8"	1	5 113,00

EKO 1000



Uzavírací klapka mezipřírubová s nerezovou klapkou – EKOVAL

Jmenovitý pracovní tlak: PN 10/16
 DN 40 - 700 PN 10/16
 Rozsah prac. teplot: -20°C až +130°C
 Materiál: klapka - nerez AISI 304
 těsnění - EPDM
 tělo - litina EN - GJL 250



kód	rozměr	balení	cena
EKO 1000 DN 40	1"1/2	1	1 060,00
EKO 1000 DN 50	2"	1	1 150,00
EKO 1000 DN 65	2"1/2	1	1 400,00
EKO 1000 DN 80	3"	1	1 580,00
EKO 1000 DN 100	4"	1	2 200,00
EKO 1000 DN 125	5"	1	3 020,00
EKO 1000 DN 150	6"	1	3 800,00
EKO 1000 DN 200	8"	1	6 550,00

EKO 1001



Uzavírací klapka mezipřírubová s litinovou klapkou – EKOVAL

Jmenovitý pracovní tlak: PN 10/16
 DN 50 - 200 PN 10/16
 Rozsah prac. teplot: -20°C až +130°C
 Materiál: klapka - litina
 těsnění - EPDM
 tělo - litina EN - GJL 250



kód	rozměr	balení	cena
EKO 1001 DN 50	2"	1	755,00
EKO 1001 DN 65	2"1/2	1	850,00
EKO 1001 DN 80	3"	1	1 000,00
EKO 1001 DN 100	4"	1	1 320,00
EKO 1001 DN 125	5"	1	1 850,00
EKO 1001 DN 150	6"	1	2 160,00
EKO 1001 DN 200	8"	1	3 760,00

24



Plovákový ventil průmyslový bez plováku

Jmenovitý pracovní tlak: PN 5
Rozsah prac. teplot: -10°C až +120°C
Provedení závitů ČSN ISO 228 -1
Materiál: mosaz MS 58

kód	rozměr	balení	cena
24 DN 20	3/4"	50	223,00
24 DN 25	1"	30	312,00
24 DN 32	1"1/4	10	779,00
24 DN 40	1"1/2	10	998,00
24 DN 50	2"	10	1 428,00
24 DN 65	2"1/2	1	4 300,00
24 DN 80	3"	1	4 600,00
24 DN 100	4"	1	8 300,00

25 A



Plovákový ventil mosazný pro WC nádržky

Jmenovitý pracovní tlak: PN 5
Připojení: boční
Provedení závitů: ČSN ISO 228-1
Materiál: mosaz MS 58 poniklovaná včetně plováku

kód	rozměr	balení	cena
25 A DN 10	3/8"	100	164,00
25 A DN 15	1/2"	100	187,00

26 A



Plovákový ventil mosazný pro WC nádržky

Jmenovitý pracovní tlak: PN 5
Připojení: boční
Provedení závitů: ČSN ISO 228-1
Materiál: mosaz MS 58 poniklovaná včetně plováku

kód	rozměr	balení	cena
26 A DN 15	1/2"	2	149,00

27 A



Plovákový ventil mosazný pro WC nádržky - plast/kov

Jmenovitý pracovní tlak: PN 5
Připojení: spodní
Provedení závitů: ČSN ISO 228 -1
Materiál: mosaz MS 58 včetně plováku

kód	rozměr	balení	cena
27 A DN 15	1/2"	50	306,00

28/B



Plováková koule

Rozsah pracovních teplot: -10°C až +90°C
Použití: pro art. 24, 26A, 27A
Materiál: polymer

kód	rozměr	balení	cena
28/B 90 MM	90 MM	1015	17,00
28/B 120 MM	120 MM	20	56,00
28/B 150 MM	150 MM	25	74,00
28/B 180 MM	180 MM	3240	90,00
28/B 220 MM	220 MM	5065	279,00
28/B 300 MM	300 MM	80100	721,00

28 M



Membrána pro plovákový ventil průmyslový

Rozsah pracovních teplot: -10°C až +90°C
Použití: pro art. 24
Materiál: pryž NBR

kód	rozměr	balení	cena
28 M DN 20	20	1	12,00
28 M DN 25	25	1	13,00
28 M DN 32	32	1	14,00
28 M DN 40	40	1	15,00

26 M



Membrána pro plovákový ventil art. 25 A, 26 A, 27 A

Rozsah pracovních teplot: -10°C až +90°C
Materiál: pryž NBR

kód	rozměr	balení	cena
26 M guma	18,5x4,7mm	1	16,00

STY-703



Plovákový ventil s redukcí
Univerzální napouštěcí ventil s mosazným závitem

kód	rozměr	balení	cena
STY-703	3/8" / 1/2"	1	208,00

STY-703-PL

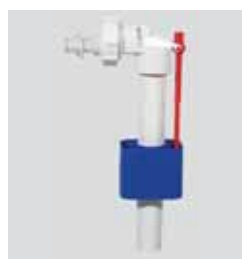

Plovákový ventil s redukcí
Univerzální napouštěcí ventil s plastovým závitem

kód	rozměr	balení	cena
STY-703-PL	3/8" / 1/2"	1	135,00

STY-722



Splachovací ventil DUAL
Dělené tlačítko 3l a 6l

kód	rozměr	balení	cena
STY-722		1	366,00

STY-721



Splachovací ventil MONO
Jednotlačítkový 6l

kód	rozměr	balení	cena
STY-721		1	332,00

STY-720



Vypouštěcí ventil do plastových nádržek
Pro standardní typy plastových nádržek

kód	rozměr	balení	cena
STY-720		1	243,00

Montážní návod pro trubky EMIWATER a EMISOLAR

Nerezové vlnovcové trubky EMIWATER se používají pro velmi snadnou rychlou instalaci rozvodů pitné vody, vzduchu, topení a klimatizace. K montáži je třeba použití speciálního nářadí. Podstatnou výhodou je instalace potrubí, které lze velmi snadno přizpůsobit co do délky a tvaru přesně daným podmínkám v místě rozvodu.

Komponenty potřebné pro montáž vodovodního potrubí :

Nerezová vlnovcová vodovodní trubka EMIWATER

- nerezová trubka AISI 304
- dodáváno v dimenzích DN 12, DN 16, DN 20
- dodáváno v rolích o délce 4m a 30 m

Mosazná převlečná matka

- matka z mosazi CW 617 N
- dodáváno ve dvou rozměrech pro výše uvedené trubky

Těsnění

- bezazbestové těsnění
- dodáváno v rozměrech pro výše uvedené trubky

Lis pro nerezové trubky

- použití pro lisování lemu trubky
- dodáváno ve dvou rozměrech pro trubky DN 12-DN16 a DN 20

Držák trubky

- použití pro lisování lemu trubky
- dodáváno ve dvou rozměrech pro trubky DN 12-DN16 a DN 20

Montážní souprava EMISSET

- Základní souprava obsahuje :-
- řezačku na trubky
 - držák trubky DN 12-DN 16
 - ruční lis pro trubky DN 12-DN 16
 - matice : $\frac{1}{2}$ " – 20 ks + 20 ks těsnění
 - $\frac{3}{4}$ " – 20 ks + 20 ks těsnění

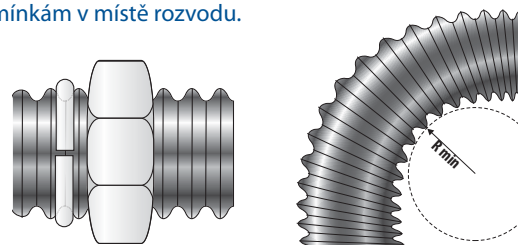

správné umístění nerezového
půleného upevňovacího kroužku

minimální poloměr ohybu
 $R_{min} = 2D$

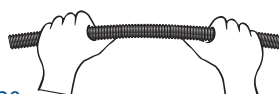

správný postup při ručním ohýbání trubky

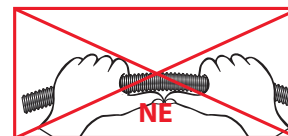

Postup při montáži vodovodních a solárních trubek :

1. Odměříte potřebnou délku trubky, kterou budete potřebovat a přidejte čtyři vlny pro výrobu lemu trubky.
2. Nasadíte řezák kolmo na osu trubky v požadovaném místě řezu a trubku odřízněte. Řez musí být hladký a bez otřepů.
3. Nasadíte trubku do držáku a ponechte dvě vlny na výrobu lemu.
4. Vložte trubku s držákem do lisu.
5. Opakovaným přímočarým pohybem lisu vytvoříte lem na jednom konci trubky.
6. Navlékněte obě matky příslušné dimenze vždy závitem směrem ke konci trubky.
7. Opakujte postup z bodu 3, 4 a 5 na druhém konci propojovací trubky a do obou matek vložte příslušné těsnění před instalací.

Při montáži je nezbytně nutné dodržení následujících pravidel :

- trubky lze ohýbat až do 180° s dodržением minimálního poloměru ohybu $R=2D$, kde D je vnější průměr trubky
- jako těsnění používejte pouze originální těsnění které je určeno pro těsnění těchto systémů
- z důvodu bezpečnosti a poskytnutí záruk je zakázáno používat jiné než originální součásti systému EMIWATER a EMISOLAR

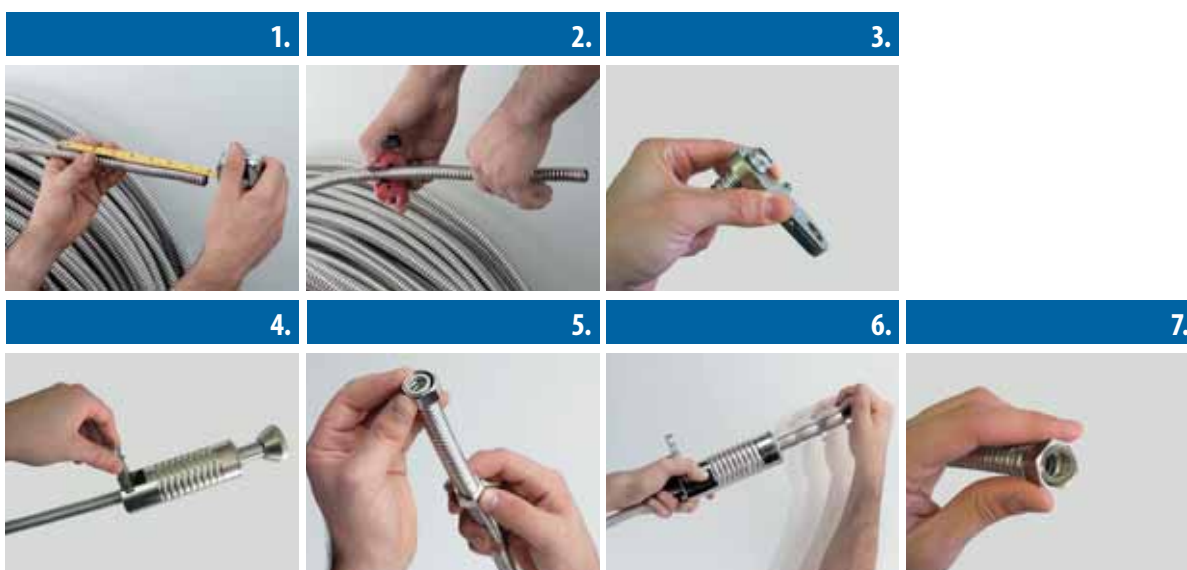

58124, 58344, 58104



Trubka vlnocová nerezová EMIWATER

Materiál : nerez ocel ASI 304
Použití : rozvody pitné vody, topení, vzduch, klimatizace

kód	rozměr	balení	cena
58124	DN 12x5m	1	710,00
58344	DN 15x5m	1	850,00
58104	DN 20x5m	1	1 300,00

58122, 58342, 58102



Matice

Materiál: mosaz CW 617 poniklovaná
Použití: voda, topení, vzduch, klimatizace
Dodáváno včetně těsnění

kód	rozměr	balení	cena
58122	DN 12 -1/2"	100	17,00
58342	DN 15 -3/4"	100	31,00
58102	DN 20 - 1"	100	54,00

58000



Montážní souprava univerzální

Obsah : Řezačka na trubky DN 12 - 25
Držák trubky DN 12 - 16
Matice G1/2 (10 kusů s těsněním pro vodu), G1/2 (10 kusů s těsněním pro plyn) G3/4 (10 kusů s těsněním pro vodu), G3/4 (10 kusů s těsněním pro plyn)

kód	rozměr	balení	cena
58000		1	5 350,00

580008



Tělo lisu pro nerezové trubky

Použití pro trubky EMIWATER, EMIFIX, EMISOLAR

kód	rozměr	balení	cena
580008		1	3 950,00

58002



Řezačka na trubky

Použití pro trubky EMIWATER, EMIFIX, EMISOLAR
DN12 až DN 25

kód	rozměr	balení	cena
58002	12 - 25 mm	1	920,00

58003, 58004



Držák na trubky

Použití pro trubky EMIWATER, EMIFIX, EMISOLAR
DN12 až DN 25

kód	rozměr	balení	cena
58003	DN 12 - 15 mm	1	740,00
58004	DN 20 mm	1	740,00

FS



Kompenzátor pryžový přírubový

Jmenovitý tlak: PN 10/16
 Pracovní teplota: max. do +105°C
 Příruby: pozinkovaná ocel
 Použití: rozvody vody, topení, klimatizace, vzduchu, jako kompenzátor dilatačních změn a jako kompenzátor vyosení
 Materiál: neopren (NN), příruby - pozinkovaná ocel

kód	rozměr	balení	cena
FS DN 25	PN 10/16	1	1 051,00
FS DN 32	PN 10/16	1	1 051,00
FS DN 40	PN 10/16	1	1 099,00
FS DN 50	PN 10/16	1	1 170,00
FS DN 65	PN 10/16	1	1 335,00
FS DN 80	PN 10/16	1	1 633,00
FS DN 100	PN 10/16	1	1 989,00
FS DN 125	PN 10/16	1	2 617,00
FS DN 150	PN 10/16	1	3 316,00
FS DN 200	PN 10	1	4 619,00
FS DN 250	PN 10	1	6 942,00
FS DN 300	PN 10	1	8 784,00

Jmenovitá světlost		Instalační délka mm		Rozsah mm	Připustné deformace				Tlaky			Hmotnost kg
Ø v palcích	Ø mm	Klíková délka	Minimum Maximum	Max. stlačení/natažení	Axial. stlačení	Axial. nataž.	Boční deformace	Zalomení v úhlu	Přetlak PSIG	Přetlak kg/cm ²	Podtlak mm HG	Příruba+pryžová část
1"	25	152	143 - 157	140 - 162	13	9	13	15°	225	16	660	1,7
1-1/4"	32	152	143 - 157	140 - 162	13	9	13	15°	225	16	660	2,3
1-1/2"	40	152	143 - 157	140 - 162	13	9	13	15°	225	16	660	2,7
2"	50	152	143 - 157	140 - 162	13	9	13	15°	225	16	660	4,1
2-1/2"	65	152	143 - 157	140 - 162	13	9	13	15°	225	16	660	5,6
3"	80	152	143 - 157	140 - 162	13	9	13	15°	225	16	660	6,4
4"	100	152	138 - 159	133 - 165	19	13	13	15°	225	16	660	8,3
5"	125	152	138 - 159	133 - 165	19	13	13	15°	225	16	660	10,4
6"	150	152	138 - 159	133 - 165	19	13	13	15°	225	16	660	12,2
8"	200	152	138 - 159	133 - 165	19	13	13	15°	225	16	660	18,5
10"	250	203	184 - 211	178 - 219	25	16	19	15°	225	16	660	25,7
12"	300	203	184 - 211	178 - 219	25	16	19	15°	225	16	660	32,7
14"	350	203	184 - 211	178 - 219	25	16	19	15°	150	10	660	52,3
16"	400	203	184 - 211	178 - 219	25	16	19	15°	125	9	660	75,0
18"	450	203	184 - 211	178 - 219	25	16	19	15°	125	9	660	77,0
20"	500	203	184 - 211	178 - 219	25	16	19	15°	125	9	660	78,0
22"	550	254	235 - 262	228 - 270	22	16	19	15°	115	8	660	95,0
24"	600	254	235 - 262	228 - 270	25	16	19	15°	110	8	660	116,0
28"	700	254	235 - 262	228 - 270	25	16	19	10°	110	8	660	-
30"	750	254	235 - 262	228 - 270	25	16	19	10°	110	8	660	-

FT



Kompenzátor pryžový závitový

Jmenovitý tlak: PN 16
 Pracovní teplota: max. do +105°C
 Použití: rozvody vody, topení, klimatizace, vzduchu, jako kompenzátor dilatačních změn a jako kompenzátor vyosení
 Materiál: neopren (NN), koncovky - pozinkovaná ocel

kód	rozměr	balení	cena
FT DN 20	PN 16	1	623,00
FT DN 25	PN 16	1	695,00
FT DN 32	PN 16	1	784,00
FT DN 40	PN 16	1	1 006,00
FT DN 50	PN 16	1	1 277,00
FT DN 65	PN 16	1	1 825,00
FT DN 80	PN 16	1	2 719,00

Jmenovitá světlost		Instalační délka mm		Rozsah mm	Připustné deformace				Tlaky			Hmotnost kg
Ø v palcích	Ø mm	Klíková délka	Minimum Maximum	Max. stlačení/natažení	Axial. stlačení	Axial. nataž.	Boční deformace	Zalomení v úhlu	Přetlak PSIG	Přetlak kg/cm ²	Podtlak mm HG	Příruba+pryžová část
3/4"	20	203	186 - 206	181 - 209	22	6	22	32°	150	10	660	0,80
1"	25	203	186 - 206	181 - 209	22	6	22	25°	150	10	660	1,10
1-1/4"	32	203	186 - 206	181 - 209	22	6	22	25°	150	10	660	1,40
1-1/2"	40	203	186 - 206	181 - 209	22	6	22	20°	150	10	660	1,70
2"	50	203	186 - 206	181 - 209	22	6	22	15°	150	10	660	2,40
2-1/2"	65	203	186 - 206	181 - 209	22	6	22	12°	150	10	660	4,30
3"	80	203	186 - 206	181 - 209	22	6	22	10°	150	10	660	4,90

CPR-RP/SV



Vodměr s pětimístným počítadlem mokroběžný s chráněným číselníkem

Poloha instalace: H-horizontální, V-vertikální
 Metrologická třída: H.B/V.A
 Jmenovitá světlost: DN 15, DN 20
 Max. provozní tlak: PN = 1,6 MPa
 Max. provozní teplota: T = 30°C

kód	rozměr	balení	cena
CPR-RP/SV 1/2"	1/2"	1	831,00

CPR-RP/TV



Vodměr s pětimístným počítadlem mokroběžný s hráněným číselníkem

Poloha instalace: H-horizontální, V-vertikální
 Metrologická třída: H.B/V.A
 Jmenovitá světlost: DN 15, DN 20
 Max. provozní tlak: PN = 1,6 MPa
 Max. provozní teplota: T = 90°C

kód	rozměr	balení	cena
CPR-RP/TV 1/2"	1/2"	1	878,00

Technická charakteristika

Velikost	DN	mm inch	15 (1/2")	20 (3/4")	
	Mezní průtok	Q ₄	m ³ /h	3.12	5
	Stálý průtok	Q ₃	m ³ /h	2.5	4
R = 100H	Přechodový průtok	Q ₂	l/h	40	64
	Minimální průtok	Q ₁	l/h	25	40
R = 160H	Přechodový průtok	Q ₂	l/h	25	40
	Minimální průtok	Q ₁	l/h	15,63	25
	Minimální odečitatelné množství	l	0.05		
	Maximální odečitatelné množství	m ³	99.999		
	Maximální přípustný tlak	bar	16		

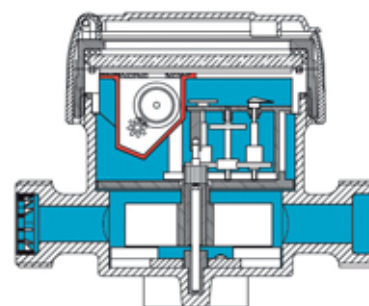
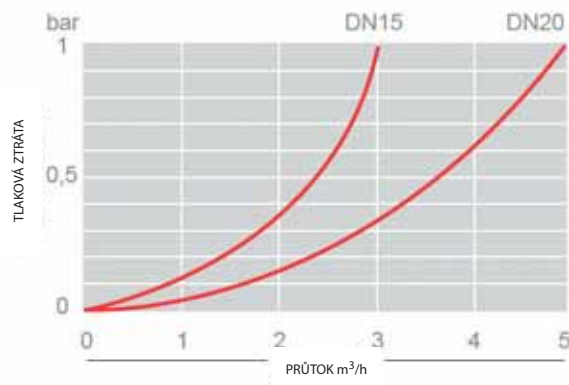
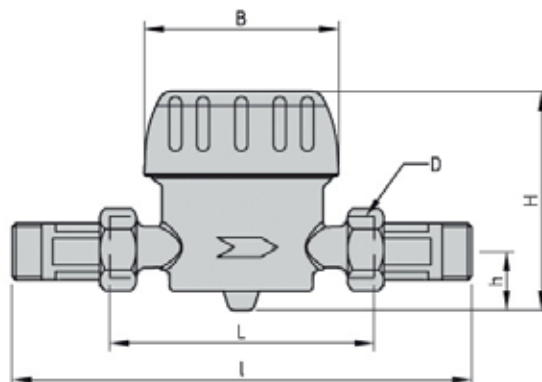

Diagram tlakových ztrát vodoměrů DN 15 a DN 20



Rozměry a hmotnosti

Velikost	mm inch	15 (1/2")	20 (3/4")	
L	mm	110	130	
l	mm	190	228	
H	mm	86	86	
h	mm	23	23	
B	mm	82	83	
d	inch	3/4"	1"	
Hmotnost	se šroubením	kg	0.83	1.01
	bez šroubení	kg	0.69	0.80



GSDM8/SV



Vodměr s osmimístným počítadlem suchoběžný s antimagnetickou úpravou

Poloha instalace: H-horizontální, V-vertikální
 Metrologická třída: H.B/V.A
 Jmenovitá světlost: DN 15
 Jmenovitý průtok: $Q_n = 2,5 \text{ m}^3/\text{h}$
 Maximální průtok: $Q_{max} = 4,0 \text{ m}^3/\text{h}$
 Max. provozní tlak: $P_N = 1,6 \text{ MPa}$
 Max. provozní teplota: $T = 30^\circ\text{C}$

kód	rozměr	balení	cena
GSDM8/SV 1/2"	1/2"	1	486,00
GSDM8/SV 3/4"	3/4"	1	673,00

GSDM8/TV



Vodměr s osmimístným počítadlem suchoběžný s antimagnetickou úpravou

Poloha instalace: H-horizontální, V-vertikální
 Metrologická třída: H.B/V.A
 Jmenovitá světlost: DN 15
 Jmenovitý průtok: $Q_n = 2,5 \text{ m}^3/\text{h}$
 Maximální průtok: $Q_{max} = 4,0 \text{ m}^3/\text{h}$
 Max. provozní tlak: $P_N = 1,6 \text{ MPa}$
 Max. provozní teplota: $T = 90^\circ\text{C}$

kód	rozměr	balení	cena
GSDM8/TV 1/2"	1/2"	1	503,00
GSDM8/TV 3/4"	3/4"	1	690,00

Technická charakteristika

Velikost		DN	mm inch	15 (1/2")	20 (3/4")
	Mezní průtok	Q_4	m^3/h	3.12	5
	Stálý průtok	Q_3	m^3/h	2.5	4
R = 100H	Přechodový průtok	Q_2	l/h	40	64
	Minimální průtok	Q_1	l/h	25	40
R = 160H	Přechodový průtok	Q_2	l/h	25	40
	Minimální průtok	Q_1	l/h	15,63	25
	Minimální odečitatelné množství		l	0.05	
	Maximální odečitatelné množství		m^3	99.999	
	Maximální přípustný tlak		bar	16	

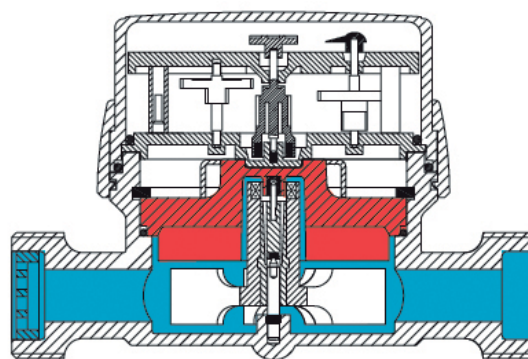
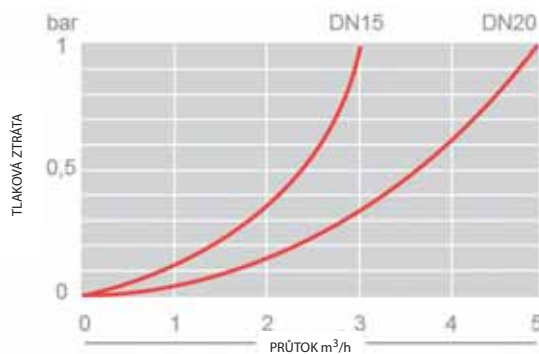
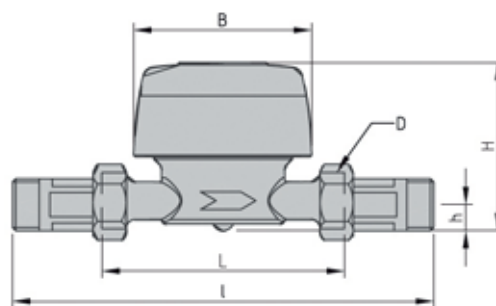

Diagram tlakových ztrát vodoměrů DN 15 a DN 20



Rozměry a hmotnosti

Velikost		mm inch	15 (1/2")	15 (1/2")	15 (1/2")	20 (3/4")
L		mm	80	110	115	130
l		mm	160	190	195	228
H		mm	73	73	73	73
h		mm	18	18	18	18
B		mm	85	85	85	85
d		inch	3/4"	3/4"	7/8" - 3/4"	1"
Hmotnost	se šroubením	kg	0.6	0.65	0.70	1.01
	bez šroubení	kg	0.45	0.5	0.55	0.60



GMDX/SV



Vodměr domovní - suchoběžný na SV

Poloha instalace: H-horizontální
 Metrologická třída: B
 Jmenovitá světlost: DN 20 - DN 50
 Max. provozní tlak: PN = 1,6 MPa
 Max. provozní teplota: T = 30°C
 Magnetická spojka

kód	rozměr	balení	cena
GMDX/SV 3/4"	3/4"	1	1 398,00
GMDX/SV 1"	1"	1	2 361,00
GMDX/SV 5/4"	5/4"	1	2 599,00
GMDX/SV 6/4"	6/4"	1	5 757,00
GMDX/SV 2"	2"	1	6 115,00

Diagram tlakových ztrát vodoměrů od DN 15 do DN 50

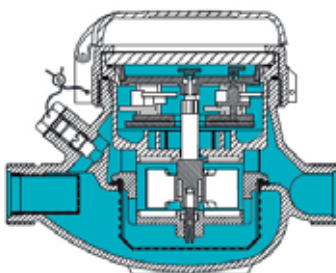
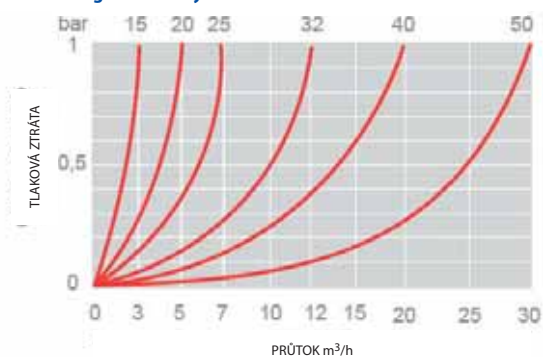

Technická charakteristika

Velikost	DN	mm inch	15 (1/2")	20 (3/4")	25 (1")	32 (1 1/4")	40 (1 1/2")	50 (2")
Mezní průtok	Q ₄	m ³ /h	3,125	5	7,87	12,5	20	31,25
Stálý průtok	Q ₃	m ³ /h	2,5	4	6,3	10	16	25
Přechodový průtok	Q ₂	l/h	40	64	100,8	160	256	400
Minimální průtok	Q ₁	l/h	15	40	63	100	160	250
Citlivost		l/h	6	6	10	10	20	20
Minimální odečitatelné množství	l		0,05	0,05	0,05	0,05	0,05	0,05
Maximální odečitatelné množství	m ³		99,999	99,999	99,999	99,999	999,999	999,999
Maximální přípustný tlak	bar		16	16	16	16	16	16

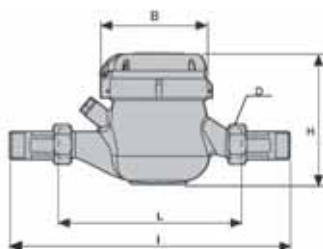

Rozměry a hmotnosti

Velikost	mm inch	15 (1/2")	20 (3/4")	25 (1")	32 (1 1/4")	40 (1 1/2")	50 (2")
L	mm	145-165-190	190	260	260	300	300
I	mm	225-245-270	290	360	380	440	460
H	mm	109	111	117	117	153	172
B	mm	100	100	104	104	126	160
D	mm	3/4"	1"	1 1/4"	1 1/2"	2"	2 1/2"
Hmotnost	kg	1,35	1,45	2,04	2,11	4,58	7,25

GMDX/TV



Vodoměr domovní - suchoběžný na TV

Poloha instalace: H - horizontální
 Metrologická třída: B
 Jmenovitá světlost: DN 20 - DN 50
 Max. provozní tlak: PN = 1,6 MPa
 Max. provozní teplota: T = 90°C
 Magnetická spojka

kód	rozměr	balení	cena
GMDX/TV 3/4"	3/4"	1	1 960,00
GMDX/TV 1"	1"	1	3 303,00
GMDX/TV 5/4"	1"1/4	1	3 639,00
GMDX/TV 6/4"	1"1/2	1	8 054,00
GMDX/TV 2"	2"	1	8 561,00

Diagram tlakových ztrát vodoměrů od DN 15 do DN 50

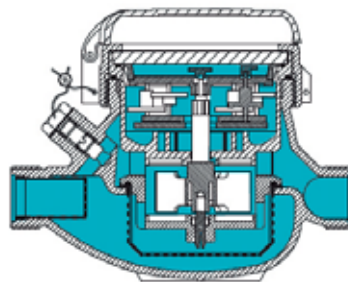
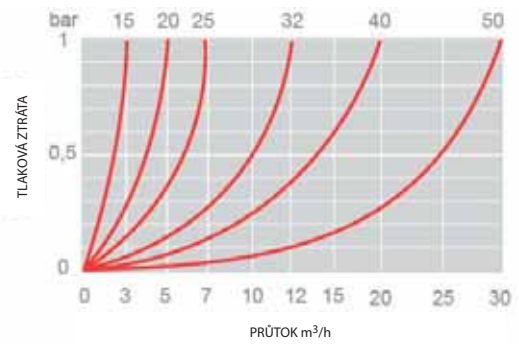

Technická charakteristika

Velikost	DN	mm inch	15 (1/2")	20 (3/4")	25 (1")	32 (1"1/4)	40 (1"1/2)	50 (2")
Mezní průtok	Q ₄	m ³ /h	3,125	5	7,87	12,5	20	31,25
Stálý průtok	Q ₃	m ³ /h	2,5	4	6,3	10	16	25
Přechodový průtok	Q ₂	l/h	40	64	100,8	160	256	400
Minimální průtok	Q ₁	l/h	15	40	63	100	160	250
Citlivost		l/h	6	6	10	10	20	20
Minimální odečitatelné množství	l		0,05	0,05	0,05	0,05	0,05	0,05
Maximální odečitatelné množství	m ³		99,999	99,999	99,999	99,999	999,999	999,999
Maximální přípustný tlak	bar		16	16	16	16	16	16

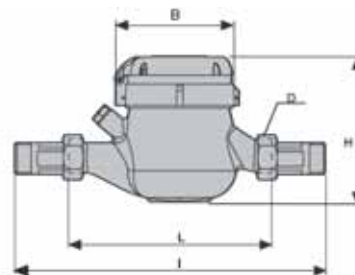

Rozměry a hmotnosti

Velikost	mm inch	15 (1/2")	20 (3/4")	25 (1")	32 (1"1/4)	40 (1"1/2)	50 (2")
L	mm	145-165-190	190	260	260	300	300
l	mm	225-245-270	290	360	380	440	460
H	mm	109	111	117	117	153	172
B	mm	100	100	104	104	126	160
D	mm	3/4"	1"	1"1/4	1"1/2	2"	2"1/2
Hmotnost	kg	1,35	1,45	2,04	2,11	4,58	7,25

GSR



Šroubení plombovací pro vodoměry sada (2 kusy)

Otvory pro plombovací drát
Materiál: mosaz MS 58

kód	rozměr	balení	cena
GSR 1/2"	1/2" x 3/4"	1	111,00
GSR 3/4"	3/4" x 1"	1	176,00
GSR 1"	1" x 5/4"	1	376,00
GSR 5/4"	5/4" x 6/4"	1	532,00
GSR 6/4"	6/4" x 2"	1	905,00
GSR 2"	2" x 2 1/2"	1	1 861,00

SAF



Vodoměrové plombovací pouzdro

Materiál: plast

kód	rozměr	balení	cena
SAF 1/2"	1/2" - 13 mm	1	35,00
SAF 3/4"	3/4" - 20 mm	1	44,00
SAF 1"	1" - 25 mm	1	56,00

KSB



Vodoměrový držák s nastavitelnou roztečí

Regulovatelné šroubení: mosaz MS 58
Držák: ocel

kód	rozměr	balení	cena
KSB 1/2"	3/4" x 3/4"	1	1 339,00
KSB 3/4"	1" x 1"	1	1 582,00
KSB 1"	5/4" x 5/4"	1	4 825,00

SUPERTOK



Magnetické úpravy vody - domovní verze

Magnetické úpravy vody - domovní verze Pouze na objednávku!

kód	rozměr	balení	cena
SU 1	PM mini - G 3/4		2 054,00
SU 2	PM speciál - G 3/4		3 174,00
SU 3	1 - G 1/2		3 277,00
SU 4	1 - G 3/4		3 277,00
SU 5	2 - G 3/4		4 095,00
SU 6	2 - G 1		4 095,00
SU 7	3 - G 1		6 144,00
SU 8	3 - G 1 1/4		6 144,00
SU 9	3 - MAX - G 1		6 758,00
SU 10	3 - MAX - G 1 1/4		6 758,00

kompaktní měřiče tepla

VODA – TOPENÍ

HYDROCAL-M3 1,5



Kompaktní měřič tepla

Jmenovitá světlost: DN 15 (G 3/4")
Jmenovitý průtok: 1,5 m³/h
Maximální průtok: 3,0 m³/h
Minimální průtok: 30/l/h
Třída přesnosti: 2
Jmenovitý tlak: 16 bar
Interval teploty pro měření: 5 - 90°C
Rozdíl teplot pro měření tepla: 0,2 - 24°C
Délka kabelu s teplotním čidlem: 1,5 m
Stupeň ochrany: IP 54
Instalační délka: 110 mm

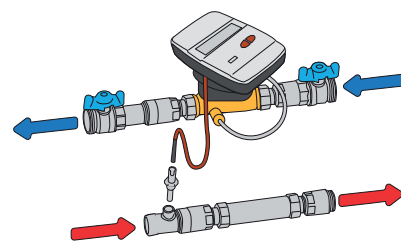

Obvyklý způsob instalace měřiče tepla na zpátečku.

Kompaktní měřič tepla HYDROCAL-M3

HYDROCAL-M3 je kompaktní měřič tepla měřící celkovou dodávku energie používané pro vytápění nebo chlazení v systémech ústředního vytápění/chlazení. Potřebná data jsou získávána ze systému jako rozdíl teplot dodávané a vratné vody spolu s objemem dodané vody. Z těchto hodnot zařízení automaticky počítá přesnou celkovou hodnotu použité energie.

kód	rozměr	balení	cena
HYDROCAL-M3 1,5	3/4"	1	4 800,00

FL251



Výška: 10" (254mm)
Připojení: přímé G1/2, G 3/4, G1
Pracovní tlak: 0,7 MPa
Pracovní teplota: +1°C až +45°C

kód	rozměr	balení	cena
FL251 1/2"	1/2"	12	456,00
FL251 3/4"	3/4"	12	462,00
FL251 1"	1"	12	470,00

FL252



Výška: 5" (127mm)
Připojení: přímé G1/2, G 3/4, G1
Pracovní tlak: 0,7 MPa
Pracovní teplota: +1°C až +45°C

kód	rozměr	balení	cena
FL252 1/2"	1/2"	24	406,00
FL252 3/4"	3/4"	24	413,00
FL252 1"	1"	24	432,00

FL253



Filtr na mechanické nečistoty 5"
Výška: 5" (127mm)
Připojení: G1/2,
Pracovní tlak: 0,5 MPa
Pracovní teplota: +1°C až +45°C FL253 - rohový,
FL253P - přímý

kód	rozměr	balení	cena
FL253 1/2"	1/2"	36	238,00
FL253P 1/2"	1/2"	36	264,00

FL259



Filtr na mechanické nečistoty 5" s odkalovacím kohoutem
Připojení: přímé G3/4 až G1
Materiál: plast
Pracovní tlak: 0,9 MPa
Pracovní teplota: +1°C až +45 °C

kód	rozměr	balení	cena
FL259 3/4"	3/4"	12	560,00
FL259 1"	1"	12	578,00

FL254



Vložka filtrační na mech. nečistoty – nylonová
Výška: 5" (127mm), 10" (254mm)
Filtrační schopnost: 60 mikronů
Použití: vícerázová - vymyvatelná
Materiál: nylon
Max. průtok: 10" 1,8m3/hod.
5" 0,8m3/hod.

kód	rozměr	balení	cena
FL254 5" 60 MIKR	5" 60μ	256	109,00
FL254 10" 60 MIKR	10" 60μ	84	192,00

FL258

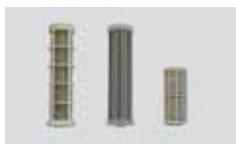

Vložka filtrační na mech. nečistoty – nerezová
Výška: 5" (127 mm) , 10" (254 mm)
Filtrační schopnost: 60; 100 mikronů
Použití: vícerázová - vymyvatelná
Materiál: nerez AISI 316

kód	rozměr	balení	cena
FL258 5" 100 MIKR	5" 100μ	1	264,00
FL258 10" 100 MIKR	10" 100μ	1	467,00
FL258 10" 60 MIKR	10" 60μ	1	771,00

FL260



Vložka filtrační na mech. nečistoty – textilní
Výška: 5" (127mm), 10" (254mm)
Filtrační schopnost: 5-20 mikronů
Materiál: textil
Max. průtok: 5" 0,8 m3/hod.
10" 1,5 m3/hod.
NEVHODNÉ PRO PITNOU VODU!

kód	rozměr	balení	cena
FL260 5" 20 MIKR	5" 20μ	170	53,00
FL260 10" 20 MIKR	10" 20μ	70	66,00
FL260 10" 10 MIKR	10" 10μ	56	70,00
FL260 10" 5 MIKR	10" 5μ	56	73,00

FL1130, FL1175



Vložka na úpravu pitné vody SILIPHOS
Výška: 5" (127mm), 10" (254mm)
Náplň: SILIPHOS
polyfosfát sodno-vápenato-hořečnatý
Max. průtok: 5" 0,2 m3/hod, 10" 0,5 m3/hod.

kód	rozměr	balení	cena
FL1130 SILIPHOS	5"	1	744,00
FL1175 SILIPHOS	10"	1	1 400,00

FL256



Držák filtrů
Materiál: tvrzený plast

kód	rozměr	balení	cena
FL256 SINGLE	jednoduchý	1	49,00
FL256 DUPLEX	dvojitý	1	105,00

FL257



Vsuvka pro spojení dvou filtrů
Materiál: nylon

kód	rozměr	balení	cena
FL257 1/2"	1/2"x1/2"	1	20,00
FL257 3/4"	3/4"x3/4"	1	25,00
FL257 1"	1"x1"	1	33,00

Charakteristika a použití náplně s polyfosfátem SILIPHOS

Průtočné zařízení s vložkou SILIPHOS je univerzální řešení, které zabrání usazování vodního kamene a korozi v rozvodech pitné vody a v zařízeních na přípravu teplé užitkové vody v domácnostech a domech.

Základní funkce :

- na kovovém povrchu (trubky, ohřívač tělesa, trysky, měřicí prvky apod.) vytváří SILIPHOS mikrofilm, který zcela zabrání usazování vodního kamene na povrchu a rovněž zabrání korozi

- postupně odstraňuje z kovového povrchu staré nanosy vodního kamene

Výhody:

- prodloužení životnosti ohřívačů, výměníků a zařízení na přípravu teplé vody

- úspora energie potřebné na přípravu teplé vody o 30-40%

- zamezení tvorby vodního kamene na zařízeních domácnosti (baterie, obklady, vany apod.)

Použití:

- vložka 300 g SILIPHOSU (5") pro úpravu 120 – 150 m3 vody

- vložka 700 g SILIPHOSU (10") pro úpravu 250 m3 vody

IDP 251...



Hlava k filtrům na mechanické nečistoty pro art. FL 51, FL 252 a FL259

Připojení: G1/2, G 3/4, G1
Materiál: tělo plast ABS
závit MS 58

kód	rozměr	balení	cena
IDP 251217	1/2"	1	233,00
IDP 251218	3/4"	1	248,00
IDP 251219	1"	1	265,00

IDP 251...



Hlava k filtrům na mechanické nečistoty pro art. FL 253 a FL 253 P

Připojení: G 1/2
Materiál: tělo plast ABS
závit MS 58

kód	rozměr	balení	cena
IDP 251206	1/2"		152,00
IDP 251207	1/2"		133,00

IDP 251...



Plastová matka k filtrům na mechanické nečistoty

Materiál: plast ABS

kód	určeno pro	balení	cena
IDP 251222	FL 251, FL 252, FL259		136,00
IDP 251220	FL 253, FL 253 P		72,00

IDP 251...



Nádržka k filtrům na mechanické nečistoty pro art. FL 251, FL 252, FL 253

Materiál: polykarbonát transparentní

kód	rozměr	balení	cena
IDP 251232 10"	10"		181,00
IDP 251225 5"	5"		151,00
IDP 251224 5"	5"		123,00

IDP 251223



Materiál: polykarbonát transparentní

kód	rozměr	balení	cena
IDP 251223 5"	5"		270,00

IDP 251011, IDP 250007



Těsnění k filtrům na mechanické nečistoty

Materiál: NBR

kód	určeno pro	balení	cena
IDP 251011	FL251, FL252 FL259		36,00
IDP 250007	FL253, FL253P		36,00

FL255



Klíč pro demontáž filtrů FL 251 - FL 252 - FL 253

Materiál: plast

kód	určeno pro	balení	cena
FL255	FL 251, FL 252	1	54,00
FL255 M	FL 253	1	54,00

TOF-PUSH®



PATENTOVANÁ RYCHLOUPÍNAČÍ SPOJKA PRO POLYETYLENOVÉ TRUBKY



ISO 9227
CORROSION PROOF
240 h TESTED IN SALTY FOG

SUPER SNADNÁ
VE
3
KROČÍCH
MONTÁŽ



1. Závit dle UNI ISO 7/1
2. Tělo rychlospojky zaručující vysokou pevnost a bezpečnost
3. Těsnicí kónický pryžový kroužek s velmi přilnavým povrchem
4. Patentovaný plastový vodící kroužek
5. Svěrný plastový kroužek
6. Převlečná matka

Montážní postup pro svěrné mosazné tvarovky TOF PUSH

Velmi snadná montáž pouze ve třech krocích bez rozebrání tvarovky
s vysokou pevností spoje



1. Trubku PE uřízněte kolmo na její osu a zbavte nežádoucích otřepů



2. Zkontrolujte, zda je matka na tvarovce našroubována na maximálně jednu otočku závitu, potom vsuňte trubku do tvarovky až po doraz.
MINIMÁLNÍ DÉLKA TRUBKY PRO ZASUNUTÍ DO TVAROVKY

Průměr trubky (mm)	20	25	32	40	50	63
L _{min} (mm)	30	35	40	45	50	60

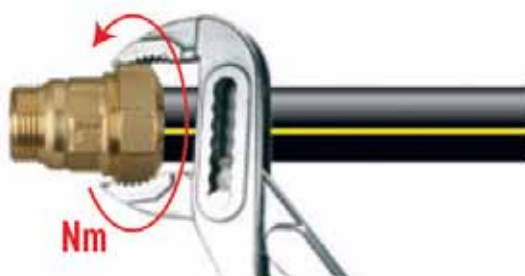

3. Nakonec dotáhněte matku pomocí klíče nebo kleští dle níže uvedené tabulky utahovacích momentů.

UTAHOVACÍ MOMENTY PRO MOSAZNÉ TVAROVKY TOF PUSH

Průměr trubky (mm)	20	25	32	40	50	63
Uťahovací moment (Nm)	40	50	70	90	115	140

TOF PUSH 82



Spojka pro polyetylenové trubky – přímá

Jmenovitý pracovní tlak: PN 10/16
Rozsah pracovních teplot: -10°C až +80°C
Materiál: mosaz CW 617
UPOZORNĚNÍ VÝROBCE!
Při montáži (PE) spojek do země je nutné použít ochrannou izolaci.

kód	rozměr	balení	cena
TOF PUSH 82 DN 20	20x20	40	178,00
TOF PUSH 82 DN 25	25x25	20	277,00
TOF PUSH 82 DN 32	32x32	10	378,00
TOF PUSH 82 DN 40	40x40	6	499,00
TOF PUSH 82 DN 50	50x50	4	669,00
TOF PUSH 82 DN 63	63x63	2	1 126,00

TOF PUSH 85



Spojka pro polyetylenové trubky - koleno 90 st.

Jmenovitý pracovní tlak: PN 10/16
Rozsah pracovních teplot: -10°C až +80°C
Materiál: mosaz CW 617
UPOZORNĚNÍ VÝROBCE!
Při montáži (PE) spojek do země je nutné použít ochrannou izolaci.

kód	rozměr	balení	cena
TOF PUSH 85 DN 20	20x20	30	192,00
TOF PUSH 85 DN 25	25x25	20	287,00
TOF PUSH 85 DN 32	32x32	10	432,00
TOF PUSH 85 DN 40	40x40	6	731,00
TOF PUSH 85 DN 50	50x50	3	1 127,00
TOF PUSH 85 DN 63	63x63	2	1 924,00

TOF PUSH 86



Spojka pro polyetylenové trubky - koleno 90 st. s vnitřním závitem

Jmenovitý pracovní tlak: PN 10/16
Rozsah pracovních teplot: -10°C až +80°C
Materiál: mosaz CW 617
UPOZORNĚNÍ VÝROBCE!
Při montáži (PE) spojek do země je nutné použít ochrannou izolaci.

kód	rozměr	balení	cena
TOF PUSH 86 DN 20	20x1/2"	30	150,00
TOF PUSH 86 DN 25	25x3/4"	25	219,00
TOF PUSH 86 DN 32	32x1"	15	322,00
TOF PUSH 86 DN 40	40x1 1/4"	8	524,00
TOF PUSH 86 DN 50	50x1 1/2"	5	765,00
TOF PUSH 86 DN 63	63x2"	3	1 271,00

TOF PUSH 87



Spojka pro polyetylenové trubky - koleno 90 st. s vnějším závitem

Jmenovitý pracovní tlak: PN 10/16
Rozsah pracovních teplot: -10°C až +80°C
Materiál: mosaz CW 617
UPOZORNĚNÍ VÝROBCE!
Při montáži (PE) spojek do země je nutné použít ochrannou izolaci.

kód	rozměr	balení	cena
TOF PUSH 87 DN 20	20x1/2"	30	141,00
TOF PUSH 87 DN 25	25x3/4"	25	219,00
TOF PUSH 87 DN 32	32x1"	15	307,00
TOF PUSH 87 DN 40	40x1 1/4"	8	537,00
TOF PUSH 87 DN 50	50x1 1/2"	5	788,00
TOF PUSH 87 DN 63	63x2"	4	1 285,00

TOF PUSH 90



Spojka pro polyetylenové trubky - přímá s vnějším závitem

Jmenovitý pracovní tlak: PN 10/16
Rozsah pracovních teplot: -10°C až +80°C
Materiál: mosaz CW 617
UPOZORNĚNÍ VÝROBCE!
Při montáži (PE) spojek do země je nutné použít ochrannou izolaci.

kód	rozměr	balení	cena
TOF PUSH 90 DN 20	20x1/2"	50	98,00
TOF PUSH 90 DN 25	25x3/4"	30	144,00
TOF PUSH 90 DN 32	32x1"	25	199,00
TOF PUSH 90 DN 40	40x1 1/4"	10	316,00
TOF PUSH 90 DN 50	50x1 1/2"	6	443,00
TOF PUSH 90 DN 63	63x2"	5	681,00

TOF PUSH 95



Spojka pro polyetylenové trubky - přímá s vnitřním závitem

Jmenovitý pracovní tlak: PN 10/16
Rozsah pracovních teplot: -10°C až +80°C
Materiál: mosaz CW 617
UPOZORNĚNÍ VÝROBCE!
Při montáži (PE) spojek do země je nutné použít ochrannou izolaci.

kód	rozměr	balení	cena
TOF PUSH 95 DN 20	20x1/2"	50	98,00
TOF PUSH 95 DN 25	25x3/4"	30	144,00
TOF PUSH 95 DN 32	32x1"	25	200,00
TOF PUSH 95 DN 40	40x1 1/4"	10	316,00
TOF PUSH 95 DN 50	50x1 1/2"	6	443,00
TOF PUSH 95 DN 63	63x2"	5	681,00

TOF PUSH 96



Spojka pro polyetylenové trubky - „T“

Jmenovitý pracovní tlak: PN 10/16
Rozsah pracovních teplot: -10°C až +80°C
Materiál: mosaz CW 617
UPOZORNĚNÍ VÝROBCE!
Při montáži (PE) spojek do země je nutné použít ochrannou izolaci.

kód	rozměr	balení	cena
TOF PUSH 96 DN 20	20x20x20	25	250,00
TOF PUSH 96 DN 25	25x25x25	10	414,00
TOF PUSH 96 DN 32	32x32x32	8	573,00
TOF PUSH 96 DN 40	40x40x40	5	905,00
TOF PUSH 96 DN 50	50x50x50	3	1 156,00
TOF PUSH 96 DN 63	63x63x63	2	2 185,00

TOF PUSH 97



Spojka pro polyetylenové trubky - „T“ s vnitřním závitem

Jmenovitý pracovní tlak: PN 10/16
Rozsah pracovních teplot: -10°C až +80°C
Materiál: mosaz CW 617
UPOZORNĚNÍ VÝROBCE!
Při montáži (PE) spojek do země je nutné použít ochrannou izolaci.

kód	rozměr	balení	cena
TOF PUSH 97 DN 20	20x1/2"x20	40	211,00
TOF PUSH 97 DN 25	25x3/4"x25	10	346,00
TOF PUSH 97 DN 32	32x1"x32	10	434,00
TOF PUSH 97 DN 40	40x1 1/4"x40	5	750,00
TOF PUSH 97 DN 50	50x1 1/2"x50	4	1 022,00
TOF PUSH 97 DN 63	63x2"x63	2	1 727,00

TOF PUSH 11



Svěrný kroužek pro PE spojky
Materiál: plast Delrin

kód	rozměr	balení	cena
TOF PUSH 11 DN 20	20	10	10,00
TOF PUSH 11 DN 25	25	10	11,00
TOF PUSH 11 DN 32	30	10	12,00
TOF PUSH 11 DN 40	40	5	16,00
TOF PUSH 11 DN 50	50	5	18,00
TOF PUSH 11 DN 63	63	5	24,00

TOF PUSH 71



Těsnicí kroužek pro PE spojky
Materiál: pryž NBR / plast Delrin

kód	rozměr	balení	cena
TOF PUSH 71 DN 20	20	10	10,00
TOF PUSH 71 DN 25	25	10	10,00
TOF PUSH 71 DN 32	30	10	11,00
TOF PUSH 71 DN 40	40	5	14,00
TOF PUSH 71 DN 50	50	5	18,00
TOF PUSH 71 DN 63	63	5	22,00

DSK



Opravný třmen

Použití: Pro ocelové trubky shodné s DIN 2440, 2441, 2442, 2448 a 2458 řada 1 sloužící k opravě trhlin, otvorů a poremních míst na vodovodním potrubí
Médium: voda
Provozní tlak: PN 16
Provozní teplota: do 95°C

kód	rozměr	balení	cena
DSK DN 15	1/2"	18	228,00
DSK DN 20	3/4"	18	253,00
DSK DN 25	1"	18	315,00
DSK DN 32	1" 1/4	10	390,00
DSK DN 40	1" 1/2	6	560,00
DSK DN 50	2"	6	740,00



TOF-LINK®

KVALITA A SPOLEHLIVOST JE ŽIVOTNÍ ROZHODNUTÍ



TOF JOINT SYSTEM – historická ochranná známka

TOF je tak známá historická ochranná známka italských mosazných tvarovek, že se stala synonymem pro mosazné tvarovky.. TOF JOINT SYSTEM byl získán společností EFFEBI v roce 2005 s cílem rozvíjet další řadu mosazných tvarovek a vytvářet tak novou součinnost mezi výrobou a možnostmi odbytu. Díky bohatým zkušenostem a know-how společnosti EFFEBI ve výrobě kulových kotev byly TOF tvarovky dále vylepšeny a vytvořily tak jedinečné spojení označení „MADE IN ITALY“ a technologicky vyspělé ochranné známky.

Přítomnost společnosti EFFEBI v klíčových odvětvích světového trhu dává TOF JOINT systému příležitost k růstu v mezinárodním měřítku a nabízí zákazníkům dodržované tradiční hodnoty : kvalita, bezpečnost, servis a spolehlivost.



Surovina na výrobu tvarovek je nakupována od italských výrobců v souladu s nejnovějšími evropskými pravidly omezujícími množství použitého olova.

Všechny závity jsou v souladu s ISO 228/1 vyjma položky 282, která je v souladu s UNI ISO 7/1 (UNI EN 10226).

Série TOF LINK je vyrobena z mosazi:

- Tyčová mosaz ST UNIEN 12165 CW617N M RND A LEAD 2,2 pro výrobky lisované za tepla
- Tyčová mosaz ST UNIEN 12165 CW617N M B LEAD MAX 2,2 pro výrobky obráběné

LEAD MAX 2,2 - maximální obsah olova.

VŠECHNY TVAROVKY JSOU VYROBENY V ITÁLII.

TOF LINK 90



Koleno

Provedení závitů: vnitřní
Typ a rozměr závitů: G1/8 - G2
Materiál: mosaz CW 617N

kód	rozměr	balení	cena
TOF LINK 90 DN 5	1/8"	50	44,30
TOF LINK 90 DN 8	1/4"	50	43,50
TOF LINK 90 DN 10	3/8"	40	46,90
TOF LINK 90 DN 15	1/2"	40	57,10
TOF LINK 90 DN 20	3/4"	30	75,00
TOF LINK 90 DN 25	1"	15	131,30
TOF LINK 90 DN 32	1"1/4	10	208,80
TOF LINK 90 DN 40	1"1/2	6	303,40
TOF LINK 90 DN 50	2"	4	543,80

5091



Koleno chromované

Provedení závitů: vnitřní
Typ a rozměr závitů: G 3/8 - G 3/4
Materiál: mosaz MS 58 chromovaná

kód	rozměr	balení	cena
5091 DN 10	3/8"	1	37,30
5091 DN 15	1/2"	1	54,70
5091 DN 20	3/4"	1	81,60

TOF LINK 91



Koleno redukované

Provedení závitů: vnitřní
Typ a rozměr závitů: G1/2 - G1
Materiál: mosaz CW617N

kód	rozměr	balení	cena
TOF LINK 91 1/2X3/4	1/2"x3/4"	30	80,10
TOF LINK 91 3/4X1	3/4"x1"	20	166,20
TOF LINK 91 1/2X1	1/2"x1"	20	168,80

TOF LINK 92



Koleno

Provedení závitů: vnitřní
Typ a rozměr závitů: G1/4 - G2
Materiál: mosaz CW 617N

kód	rozměr	balení	cena
TOF LINK 92 DN 8	1/4"	100	45,20
TOF LINK 92 DN 10	3/8"	60	48,60
TOF LINK 92 DN 15	1/2"	40	52,00
TOF LINK 92 DN 20	3/4"	20	87,80
TOF LINK 92 DN 25	1"	15	124,40
TOF LINK 92 DN 32	1"1/4	10	202,80
TOF LINK 92 DN 40	1"1/2	6	286,40
TOF LINK 92 DN 50	2"	4	531,00

5093



Koleno chromované

Provedení závitů: vnitřní/vnější
Typ a rozměr závitů: G 3/8 - G 3/4
Materiál: mosaz MS 58 chromovaná

kód	rozměr	balení	cena
5093 DN 10	3/8"	1	37,30
5093 DN 15	1/2"	1	52,10
5093 DN 20	3/4"	1	86,90

TOF LINK 93



Koleno s vnějšími závity

Provedení závitů: vnější
Typ a rozměr závitů: G1/2 - G3/4
Materiál: mosaz CW 617N

kód	rozměr	balení	cena
TOF LINK 93 DN 15	1/2"	20	57,10
TOF LINK 93 DN 20	3/4"	20	79,30

TOF LINK 130



T kus

Provedení závitů: vnitřní
Typ a rozměr závitů: G1/4 - G2
Materiál: mosaz CW 617N

kód	rozměr	balení	cena
TOF LINK 130 DN 8	1/4"	25	52,80
TOF LINK 130 DN 10	3/8"	20	58,00
TOF LINK 130 DN 15	1/2"	30	57,10
TOF LINK 130 DN 20	3/4"	20	82,70
TOF LINK 130 DN 25	1"	10	146,60
TOF LINK 130 DN 32	1"1/4	5	248,90
TOF LINK 130 DN 40	1"1/2	5	367,30
TOF LINK 130 DN 50	2"	4	484,90

5006



T kus chromovaný

Provedení závitů: vnitřní
Typ a rozměr závitů: G 3/8 - G 3/4
Materiál: mosaz MS 58 chromovaná

kód	rozměr	balení	cena
5006 DN 10	3/8"	1	41,70
5006 DN 15	1/2"	1	69,50
5006 DN 20	3/4"	1	95,00

TOF LINK 131



T kus redukovaný

Provedení závitů: vnitřní
Typ a rozměr závitů: G1/ - G1
Materiál: mosaz CW617N

kód	rozměr	balení	cena
TOF LINK 131 3/4X1/2	3/4"x1/2"x3/4"	20	96,30
TOF LINK 131 1X1/2	1"x1/2"x1"	10	161,90
TOF LINK 131 1X3/4	1"x3/4"x1"	10	161,10

TOF LINK 132



T kus s vnějšími závity

Provedení závitů: vnější
Typ a rozměr závitů: G1/2 - G3/4
Materiál: mosaz CW617N

kód	rozměr	balení	cena
TOF LINK 132 DN 15	1/2"	20	63,90
TOF LINK 132 DN 20	3/4"	10	89,50

TOF LINK 137



T kus s vnitřními a vnějším závitem

Provedení závitů: vnitřní/vnější
Typ a rozměr závitů: G1/2 - G3/4
Materiál: mosaz CW 617N

kód	rozměr	balení	cena
TOF LINK 137 DN 15	F1/2"xM1/2"xF1/2"	30	63,90
TOF LINK 137 DN 20	F3/4"xM3/4"xF3/4"	20	89,50

TOF LINK 270



Nátrubek

Provedení závitů: vnitřní
Typ a rozměr závitů: G1/4 - G2
Materiál: mosaz CW 617N

kód	rozměr	balení	cena
TOF LINK 270 DN 8	1/4"	50	20,50
TOF LINK 270 DN 10	3/8"	50	25,60
TOF LINK 270 DN 15	1/2"	75	35,80
TOF LINK 270 DN 20	3/4"	50	46,00
TOF LINK 270 DN 25	1"	20	80,10
TOF LINK 270 DN 32	1"1/4	24	94,60
TOF LINK 270 DN 40	1"1/2	12	157,70
TOF LINK 270 DN 50	2"	5	259,90

5271



Nátrubek chromovaný

Provedení závitů: vnitřní
Typ a rozměr závitů: G 3/8 - G 3/4
Materiál: mosaz MS 58 chromovaná

kód	rozměr	balení	cena
5271 DN 10	3/8"	1	32,10
5271 DN 15	1/2"	1	34,70
5271 DN 20	3/4"	1	51,20

TOF LINK 240



Nátrubek redukovaný

Provedení závitů: vnitřní
Typ a rozměr závitů: G3/8 - G1 1/4
Materiál: mosaz CW 617N

kód	rozměr	balení	cena
TOF LINK 240 3/8X1/2	3/8"x1/2"	50	29,80
TOF LINK 240 1/2X3/4	1/2"x3/4"	50	46,90
TOF LINK 240 1/2X1	1/2"x1"	50	52,80
TOF LINK 240 3/4X1	3/4"x1"	40	57,10
TOF LINK 240 3/4X5/4	3/4"x1"1/4	15	151,00
TOF LINK 240 1X5/4	1"x1"1/4	20	127,00
TOF LINK 240 5/4X6/4	1"1/4"x1"1/2	10	200,30

TOF LINK 280



Vsuvka

Provedení závitů: vnější
Typ a rozměr závitů: G1/8 - G2 1/2
Materiál: mosaz CW 617N

kód	rozměr	balení	cena
TOF LINK 280 DN 5	1/8"	75	11,90
TOF LINK 280 DN 8	1/4"	75	14,50
TOF LINK 280 DN 10	3/8"	75	19,60
TOF LINK 280 DN 15	1/2"	100	23,00
TOF LINK 280 DN 20	3/4"	75	32,40
TOF LINK 280 DN 25	1"	30	55,40
TOF LINK 280 DN 32	1"1/4	20	98,00
TOF LINK 280 DN 40	1"1/2	10	124,40
TOF LINK 280 DN 50	2"	10	184,90
TOF LINK 280 DN 65	2"1/2	4	441,50

5522



Vsuvka chromovaná

Provedení závitů: vnější
Typ a rozměr závitů: G 3/8 - G 3/4
Materiál: mosaz MS 58 chromovaná

kód	rozměr	balení	cena
5522 DN 10	3/8"	1	20,80
5522 DN 15	1/2"	1	26,90
5522 DN 20	3/4"	1	49,50

TOF LINK 245



Vsuvka redukovaná

Provedení závitů: vnější
Typ a rozměr závitů: G1/4 - G2
Materiál: mosaz CW 617N

kód	rozměr	balení	cena
TOF LINK 245 1/4X3/8	1/4"x3/8"	50	20,50
TOF LINK 245 1/4X1/2	1/4"x1/2"	100	25,60
TOF LINK 245 3/8X1/2	3/8"x1/2"	100	25,60
TOF LINK 245 3/8X3/4	3/8"x3/4"	75	46,00
TOF LINK 245 1/2X3/4	1/2"x3/4"	75	36,60
TOF LINK 245 1/2X1	1/2"x1"	10	59,70
TOF LINK 245 3/4X1	3/4"x1"	10	60,50
TOF LINK 245 3/4X5/4	3/4"x1"1/4	20	87,80
TOF LINK 245 1X5/4	1"x1"1/4	20	90,30
TOF LINK 245 1X6/4	1"x1"1/2	15	120,20
TOF LINK 245 1x2	1"x2"	10	219,00
TOF LINK 245 5/4X6/4	1"1/4x1"1/2"	15	121,00
TOF LINK 245 5/4X2	1"1/4x2"	10	215,60
TOF LINK 245 6/4X2	1"1/2x2"	10	210,50

TOF LINK 241



Redukce

Provedení závitů: vnitřní/vnější
Typ a rozměr závitů: G1/8 - G2
Materiál: mosaz CW 617N

kód	rozměr	balení	cena
TOF LINK 241 1/8X1/4	1/8"x1/4"	75	19,60
TOF LINK 241 1/8X3/8	1/8"x3/8"	75	19,60
TOF LINK 241 1/4X3/8	1/4"x3/8"	75	19,60
TOF LINK 241 1/4X1/2	1/4"x1/2"	75	24,70
TOF LINK 241 3/8X1/2	3/8"x1/2"	75	17,00
TOF LINK 241 3/8X3/4	3/8"x3/4"	50	35,80
TOF LINK 241 3/8X1	3/8"x1"	30	56,30
TOF LINK 241 1/2X3/4	1/2"x3/4"	100	22,20
TOF LINK 241 1/2X1	1/2"x1"	50	52,80
TOF LINK 241 1/2X5/4	1/2"x1"1/4	20	106,50
TOF LINK 241 3/4X1	3/4"x1"	50	43,50
TOF LINK 241 3/4X5/4	3/4"x1"1/4	30	107,40
TOF LINK 241 3/4X6/4	3/4"x1"1/2	20	130,40
TOF LINK 241 1X5/4	1"x1"1/4	20	74,10
TOF LINK 241 1X6/4	1"x1"1/2	20	115,90
TOF LINK 241 1X2	1"x2"	10	210,50
TOF LINK 241 5/4X6/4	1"1/4x1"1/2	20	79,30
TOF LINK 241 5/4X2	1"1/4x2"	10	177,30
TOF LINK 241 6/4X2	1"1/2x2"	10	166,20

TOF LINK 530



Redukce obrácená

Provedení závitů: vnitřní/vnější
Typ a rozměr závitů: G1/4 - G1 1/4
Materiál: mosaz CW 617N

kód	rozměr	balení	cena
TOF LINK 530 1/4X3/8	1/4"x3/8"	75	21,30
TOF LINK 530 3/8X1/2	3/8"x1/2"	50	26,40
TOF LINK 530 3/8X3/4	3/8"x3/4"	40	40,10
TOF LINK 530 1/2X3/4	1/2"x3/4"	75	40,10
TOF LINK 530 1/2X1	1/2"x1"	20	48,60
TOF LINK 530 3/4X1	3/4"x1"	20	53,70
TOF LINK 530 3/4X5/4	3/4"x1"1/4	30	75,90
TOF LINK 530 1X5/4	1"x1"1/4	20	75,90

TOF LINK 529



Prodloužení robustní

Provedení závitů: vnitřní/vnější
Typ a rozměr závitů: G3/8 - G1
Délka: 10 - 100mm
Robustní provedení
Materiál: mosaz CW617N

kód	rozměr	balení	cena
TOF LINK 529 3/8X10	3/8"x10	50	23,00
TOF LINK 529 3/8X15	3/8"x15	50	27,30
TOF LINK 529 3/8X20	3/8"x20	50	34,10
TOF LINK 529 1/2X15	1/2"x15	50	35,80
TOF LINK 529 1/2X20	1/2"x20	75	41,80
TOF LINK 529 1/2X30	1/2"x30	50	53,70
TOF LINK 529 1/2X40	1/2"x40	40	68,20
TOF LINK 529 1/2X50	1/2"x50	40	83,50
TOF LINK 529 1/2X65	1/2"x65	30	95,50
TOF LINK 529 1/2X100	1/2"x100	20	193,50
TOF LINK 529 3/4X10	3/4"x10	40	38,40
TOF LINK 529 3/4X20	3/4"x20	50	54,50
TOF LINK 529 3/4X30	3/4"x30	40	69,90
TOF LINK 529 3/4X40	3/4"x40	30	86,10
TOF LINK 529 3/4X50	3/4"x50	30	100,60
TOF LINK 529 3/4X60	3/4"x60	20	147,40
TOF LINK 529 3/4X80	3/4"x80	10	184,10
TOF LINK 529 3/4X100	3/4"x100	10	228,40
TOF LINK 529 1X10	1"x10	40	67,30
TOF LINK 529 1X20	1"x20	30	86,10
TOF LINK 529 1X30	1"x30	20	111,60
TOF LINK 529 1X40	1"x40	20	128,70
TOF LINK 529 1X50	1"x50	15	156,00

5535



Prodloužení chromované 1/2"

Provedení závitů: vnitřní/vnější
Typ a rozměr závitů: G1/2
Délka: 10 - 50 mm
Robustní provedení
Materiál: mosaz MS 58 – pochromovaná

kód	rozměr	balení	cena
5535 1/2X10	1/2"x10	1	25,20
5535 1/2X15	1/2"x15	1	28,70
5535 1/2X20	1/2"x20	1	33,90
5535 1/2X25	1/2"x25	1	40,80
5535 1/2X30	1/2"x30	1	50,40
5535 1/2X40	1/2"x40	1	56,00
5535 1/2X50	1/2"x50	1	78,20

TOF LINK 290



Zátka

Provedení závitů: vnější
Typ a rozměr závitů: G1/8 - G2
Materiál: mosaz CW 617N

kód	rozměr	balení	cena
TOF LINK 290 DN 5	1/8"	75	10,20
TOF LINK 290 DN 8	1/4"	75	12,80
TOF LINK 290 DN 10	3/8"	75	16,20
TOF LINK 290 DN 15	1/2"	75	17,90
TOF LINK 290 DN 20	3/4"	50	28,10
TOF LINK 290 DN 25	1"	50	45,20
TOF LINK 290 DN 32	1"1/4	30	69,90
TOF LINK 290 DN 40	1"1/2	10	121,00
TOF LINK 290 DN 50	2"	10	184,10

5507



Zátka chromovaná

Provedení závitů: vnější
Typ a rozměr závitů: G 1/4 - G 3/4
Materiál: mosaz MS 58 chromovaná

kód	rozměr	balení	cena
5507 DN 8	1/4"	1	18,50
5507 DN 10	3/8"	1	19,10
5507 DN 15	1/2"	1	21,70
5507 DN 20	3/4"	1	28,50

TOF LINK 300



Víčko

Provedení závitů: vnitřní
Typ a rozměr závitů: G1/4 - G2 1/2
Materiál: mosaz CW 617N

kód	rozměr	balení	cena
TOF LINK 300 DN 8	1/4"	75	14,50
TOF LINK 300 DN 10	3/8"	75	11,90
TOF LINK 300 DN 15	1/2"	75	18,80
TOF LINK 300 DN 20	3/4"	50	24,70
TOF LINK 300 DN 25	1"	50	35,80
TOF LINK 300 DN 32	1"1/4	30	62,20
TOF LINK 300 DN 40	1"1/2	10	88,60
TOF LINK 300 DN 50	2"	10	175,60
TOF LINK 300 DN 65	2"1/2	10	278,70

5509



Víčko chromované

Provedení závitů: vnitřní
Typ a rozměr závitů: G 3/8 - G 3/4
Materiál: mosaz MS 58 chromovaná

kód	rozměr	balení	cena
5509 DN 10	3/8"	1	19,10
5509 DN 15	1/2"	1	20,80
5509 DN 20	3/4"	1	39,10

TOF LINK 27



Hadičnick s vnějším závitěm

Provedení závitů: vnější
Typ a rozměr závitů: G1/2 - G1
Materiál: mosaz CW 617N

kód	rozměr	balení	cena
TOF LINK 27 1/2X10	1/2"x10	50	32,40
TOF LINK 27 1/2X15	1/2"x15	50	32,40
TOF LINK 27 1/2X18	1/2"x18	20	32,40
TOF LINK 27 3/4X20	3/4"x20	10	55,40
TOF LINK 27 1X25	1"x25	10	75,90

TOF LINK 28



Hadičnick s vnitřním závitěm

Provedení závitů: vnější
Typ a rozměr závitů: G1/2 - G1
Materiál: mosaz CW 617N

kód	rozměr	balení	cena
TOF LINK 28 1/2X10	1/2"x10	50	36,60
TOF LINK 28 1/2X15	1/2"x15	50	36,60
TOF LINK 28 1/2X18	1/2"x18	20	36,60
TOF LINK 28 3/4X20	3/4"x20	20	48,60
TOF LINK 28 1X25	1"x25	10	75,00

TOF LINK 26



Hadičnick s vnitřním závitěm

Provedení závitů: vnitřní Typ a rozměr závitů: G3/8 - G1/2,
Materiál: mosaz CW617N – pochromovaná

kód	rozměr	balení	cena
TOF LINK 26 3/8X8	3/8"x8	30	46,00
TOF LINK 26 3/8X13	3/8"x13	20	53,30
TOF LINK 26 1/2X8	1/2"x8	40	51,60
TOF LINK 26 1/2X13	1/2"x13	20	60,90

TOF LINK 25



Hadičnick s vnějším závitěm

Provedení závitů: vnitřní Typ a rozměr závitů: G3/8 - G1/2,
Materiál: mosaz CW617N – pochromovaná

kód	rozměr	balení	cena
TOF LINK 25 3/8X8	3/8"x8	30	45,60
TOF LINK 25 3/8X13	3/8"x13	20	53,30
TOF LINK 25 1/2X8	1/2"x8	30	51,10
TOF LINK 25 1/2X13	1/2"x13	20	60,90

18 C



Hadicová vyústka

Materiál: mosaz MS 58 – pochromovaná

kód	rozměr	balení	cena
18 C DN 20	3/4"x15	1	16,50
18 C DN 25	1"x20	1	27,80
18 C DN 32	1"1/4x25	1	47,80

5151



Dřík na ploché těsnění

Provedení závitů: vnější
Typ a rozměr závitů: G3/8 - G2
Materiál: mosaz MS 58

kód	rozměr	balení	cena
5151 DN 10	3/8"	1	18,20
5151 DN 15	1/2"	1	22,60
5151 DN 20	3/4"	1	36,50
5151 DN 25	1"	1	53,80
5151 DN 32	1"1/4	1	92,90
5151 DN 40	1"1/2	1	115,00
5151 DN 50	2"	1	338,00

5152



Matice

Provedení závitů: vnitřní
Typ a rozměr závitů: G 1/2 - G2 1/2
Použití k art. 5151
Materiál: mosaz MS 58

kód	rozměr	balení	cena
5152 DN 15	1/2"	1	14,80
5152 DN 20	3/4"	1	17,40
5152 DN 25	1"	1	26,10
5152 DN 32	1"1/4	1	46,90
5152 DN 40	1"1/2	1	67,70
5152 DN 50	2"	1	105,00
5152 DN 65	2"1/2	1	166,00

TOF LINK 133



Nástěnka

Provedení závitů: vnitřní
Typ a rozměr závitů: G1/2
Materiál: mosaz CW617N

kód	rozměr	balení	cena
TOF LINK 133 DN 15	1/2"	30	80,10

TOF LINK 32



Matice

Provedení závitů: vnitřní
Typ a rozměr závitů: G3/8 - G1
Materiál: mosaz CW617N

kód	rozměr	balení	cena
TOF LINK 32 DN 10	3/8"	50	9,40
TOF LINK 32 DN 15	1/2"	50	10,20
TOF LINK 32 DN 20	3/4"	50	11,10
TOF LINK 32 DN 25	1"	25	21,30

TOF LINK 70



Prodlužovací spojka

Provedení závitů: vnější
Typ a rozměr závitů: G3/8 - G1
Délka: 40-300mm
Materiál: mosaz CW617N

kód	rozměr	balení	cena
TOF LINK 70 3/8X100	3/8"x100	20	79,30
TOF LINK 70 3/8X150	3/8"x150	20	122,70
TOF LINK 70 3/8X200	3/8"x200	20	157,70
TOF LINK 70 1/2X40	1/2"x40	20	31,50
TOF LINK 70 1/2X50	1/2"x50	20	39,20
TOF LINK 70 1/2X60	1/2"x60	20	46,90
TOF LINK 70 1/2X80	1/2"x80	10	62,20
TOF LINK 70 1/2X100	1/2"x100	10	78,40
TOF LINK 70 1/2X120	1/2"x120	10	93,80
TOF LINK 70 1/2X150	1/2"x150	10	117,60
TOF LINK 70 1/2X200	1/2"x200	10	141,50
TOF LINK 70 1/2X250	1/2"x250	10	194,30
TOF LINK 70 1/2X300	1/2"x300	10	233,50
TOF LINK 70 3/4X40	3/4"x40	10	46,90
TOF LINK 70 3/4X50	3/4"x50	10	56,30
TOF LINK 70 3/4X60	3/4"x60	10	68,20
TOF LINK 70 3/4X80	3/4"x80	30	89,50
TOF LINK 70 3/4X100	3/4"x100	20	111,60
TOF LINK 70 3/4X120	3/4"x120	20	133,80
TOF LINK 70 3/4X150	3/4"x150	20	168,80
TOF LINK 70 3/4X200	3/4"x200	20	223,30
TOF LINK 70 3/4X250	3/4"x250	10	278,70
TOF LINK 70 3/4X300	3/4"x300	10	334,90
TOF LINK 70 1X40	1"x40	10	69,00
TOF LINK 70 1X50	1"x50	10	80,10
TOF LINK 70 1X60	1"x60	20	91,20
TOF LINK 70 1X80	1"x80	10	121,00
TOF LINK 70 1X100	1"x100	10	152,60
TOF LINK 70 1X120	1"x120	10	181,50
TOF LINK 70 1X150	1"x150	10	227,60
TOF LINK 70 1X200	1"x200	10	303,40

3036



Spojka závitová

Provedení závitů: vnější
Typ a rozměr závitů: G 3/8 - G 1
Materiál: mosaz MS 58

kód	rozměr	balení	cena
3036 DN 10	3/8"x25	50	17,90
3036 DN 15	1/2"x30	50	25,60
3036 DN 20	3/4"x30	30	56,30
3036 DN 25	1"x33	20	68,20

Trubka PP-R PN 16



kód	rozměr	balení	cena
PPR 011616	16x2,2 PN 16	160	14,70
PPR 012016	20x2,8 PN 16	100	16,50
PPR 012516	25x3,5 PN 16	100	26,60
PPR 013216	32x4,4 PN 16	40	43,30
PPR 014016	40x5,5 PN 16	28	65,50
PPR 015016	50x6,9 PN 16	16	97,50
PPR 016316	63x8,6 PN 16	12	158,00
PPR 017516	75x10,3 PN 16	8	239,00
PPR 019016	90x12,3 PN 16	4	417,00
PPR 011116	110x15,2 PN 16	4	635,00

Trubka PP-R PN 20



kód	rozměr	balení	cena
PPR 011620	16x2,7 PN 20	160	14,90
PPR 012020	20x3,4 PN 20	100	19,80
PPR 012520	25x4,2 PN 20	100	31,40
PPR 013220	32x5,4 PN 20	40	50,30
PPR 014020	40x6,7 PN 20	28	76,50
PPR 015020	50x8,3 PN 20	16	124,50
PPR 016320	63x10,5 PN 20	12	190,00
PPR 017520	75x12,5 PN 20	8	332,00
PPR 019020	90x15 PN 20	4	493,00
PPR 011120	110x18,4 PN 20	4	730,00

Křížení krátké PN 16



kód	rozměr	balení	cena
PPR TVF020	20 PN16	50	12,00
PPR TVF025	25 PN16	25	18,00
PPR TVF032	32 PN16	20	35,00

Křížení PN 16, PN 20



kód	rozměr	balení	cena
PPR 092016	20 PN 16	10	18,90
PPR 092516	25 PN 16	10	21,00
PPR 093216	32 PN 16	5	33,90
PPR 092020	20 PN 20	10	19,80
PPR 092520	25 PN 20	10	21,80
PPR 093220	32 PN 20	5	34,80

Kompenzační smyčka PN 20



kód	rozměr	balení	cena
PPR 102020	20	5	31,90
PPR 102525	25	5	49,20
PPR 103232	32	5	82,00
PPR 104040	40	5	115,00

Koleno 90° F/F



kód	rozměr	balení	cena
PPR 112020	20x20	50	4,00
PPR 112525	25x25	50	6,00
PPR 113232	32x32	20	9,00
PPR 114040	40x40	10	19,30
PPR 115050	50x50	10	40,20
PPR 116363	63x63	4	74,90
PPR 117575	75x75	2	139,00
PPR 119090	90x90	2	275,00
PPR 111111	110x110	1	383,00



Koleno 90° M/F



kód	rozměr	balení	cena
PPR 122020	20x20	50	5,20
PPR 122525	25x25	50	7,90
PPR 123232	32x32	20	25,00

Koleno 45° F/F



kód	rozměr	balení	cena
PPR 132020	20x20	50	5,90
PPR 132525	25x25	50	8,60
PPR 133232	32x32	20	13,10
PPR 134040	40x40	4	21,80
PPR 135050	50x50	4	42,40
PPR 136363	63x63	4	88,00
PPR 137575	75x75	2	157,00
PPR 139090	90x90	2	238,00
PPR 131111	110x110	1	270,00

Koleno třicestné F/F/F



kód	rozměr	balení	cena
PPR 152020	20	10	25,70

T kus F/F/F



kód	rozměr	balení	cena
PPR 172020	20x20x20	50	5,20
PPR 172525	25x25x25	50	7,20
PPR 173232	32x32x32	20	13,50
PPR 174040	40x40x40	10	25,60
PPR 175050	50x50x50	5	48,10
PPR 176363	63x63x63	5	110,00
PPR 177575	75x75x75	2	218,00
PPR 179090	90x90x90	2	326,00
PPR 171111	110x110x110	1	443,00

T kus redukovaný F/F/F



kód	rozměr	balení	cena
PPR 182252	20x25x20	50	10,30
PPR 182522	25x20x20	50	17,50
PPR 182552	25x25x20	50	9,70
PPR 182520	25x20x25	50	8,50
PPR 183220	32x20x32	20	14,40
PPR 183225	32x25x32	20	14,60
PPR 184020	40x20x40	10	30,80
PPR 184025	40x25x40	10	32,00
PPR 184032	40x32x40	10	43,90
PPR 185025	50x25x50	5	76,50
PPR 185032	50x32x50	5	49,30
PPR 185040	50x20x50	5	97,80
PPR 186332	63x32x63	5	105,00
PPR 186340	63x40x63	5	122,00
PPR 186350	63x50x63	5	122,00
PPR 187550	75x50x75	2	218,00
PPR 187563	75x63x75	2	227,00
PPR 189063	90x63x90	2	442,00
PPR 189075	90x75x90	2	457,00
PPR 181163	110x63x110	1	520,00
PPR 181175	110x75x110	1	524,00
PPR 181190	110x90x110	1	533,00

Kříž



kód	rozměr	balení	cena
PPR 192020	20	25	25,60
PPR 192525	25	25	31,50
PPR 193232	32	10	43,40

Nátrubek



kód	rozměr	balení	cena
PPR 202020	20x20	50	3,80
PPR 202525	25x25	50	5,20
PPR 203232	32x32	20	6,50
PPR 204040	40x40	20	14,10
PPR 205050	50x50	10	24,10
PPR 206363	63x63	5	44,50
PPR 207575	75x75	2	110,00
PPR 209090	90x90	2	128,00
PPR 201111	110x110	2	186,00

Záslepka



kód	rozměr	balení	cena
PPR 232000	20	50	4,00
PPR 232500	25	50	5,20
PPR 233200	32	10	9,20
PPR 234000	40	5	51,10
PPR 235000	50	5	61,60
PPR 236300	63	5	71,00
PPR 237500	75	5	137,00
PPR 239000	90	2	158,00
PPR 231100	110	2	217,00

Nátrubek redukováný



kód	rozměr	balení	cena
PPR 212520	25x20	50	5,60
PPR 213220	32x20	20	7,70
PPR 213225	32x25	20	10,80
PPR 214032	40x32	20	22,50
PPR 215040	50x40	10	26,10
PPR 216350	63x50	5	60,70

Záslepka do tvarovky



kód	rozměr	balení	cena
PPR 242000	20	30	6,80
PPR 242500	25	30	7,60
PPR 243200	32	30	8,50
PPR 244000	40	10	11,90
PPR 245000	50	10	19,10

Redukce



kód	rozměr	balení	cena
PPR 222520	25x20	25	5,20
PPR 223220	32x20	25	11,50
PPR 223225	32x25	25	9,00
PPR 224020	40x20	10	10,40
PPR 224025	40x25	10	10,30
PPR 224032	40x32	10	20,70
PPR 225032	50x32	10	22,90
PPR 225040	50x40	10	28,10
PPR 226332	63x32	10	41,90
PPR 226340	63x40	10	42,10
PPR 226350	63x50	10	42,10
PPR 227563	75x32	2	122,00

DG přechodka vnější závit



kód	rozměr	balení	cena
PPR 282012	20x1/2"	10	40,50
PPR 282034	20x3/4"	10	62,60
PPR 282512	25x1/2"	10	46,60
PPR 282534	25x3/4"	10	63,20
PPR 283234	32x3/4"	5	100,00
PPR 283201	32x1"	5	104,00
PPR 284054	40x5/4"	5	281,00
PPR 285064	50x6/4"	5	363,00
PPR 286302	63x2"	2	505,00
PPR 287521	75x2"1/2	2	905,00
PPR 289003	90x3"	1	1 349,00



DG přechodka vnitřní závit



kód	rozměr	balení	cena
PPR 302012	20x1/2"	10	33,90
PPR 302034	20x3/4"	10	53,10
PPR 302512	25x1/2"	10	40,70
PPR 302534	25x3/4"	10	51,00
PPR 303234	32x3/4"	5	91,00
PPR 303201	32x1"	5	96,00
PPR 304054	40x5/4"	5	262,00
PPR 305064	50x6/4"	5	377,00
PPR 306302	63x2"	2	559,00
PPR 307521	75x2"1/2	2	935,00

DG přechodka s převlečnou matkou



kód	rozměr	balení	cena
PPR 322012	20x1/2"	10	81,00
PPR 322034	20x3/4"	10	87,00
PPR 322001	20x1"	5	179,00
PPR 322534	25x3/4"	5	118,00
PPR 322501	25x1"	5	183,00
PPR 323201	32x1"	2	202,00
PPR 323254	32x5/4"	2	299,00

DG přechodka kolenová vnější závit



kód	rozměr	balení	cena
PPR 332012	20x1/2"	10	51,00
PPR 332034	20x3/4"	10	78,00
PPR 332512	25x1/2"	10	55,00
PPR 332534	25x3/4"	10	78,00
PPR 333234	32x3/4"	5	91,00
PPR 333201	32x1"	5	133,00

DG přechodka kolenová vnitřní závit



kód	rozměr	balení	cena
PPR 342012	20x1/2"	10	48,00
PPR 342034	20x3/4"	10	65,50
PPR 342512	25x1/2"	10	52,00
PPR 342534	25x3/4"	10	64,50
PPR 343234	32x3/4"	5	86,60
PPR 343201	32x1"	5	117,00

Nástěnka



kód	rozměr	balení	cena
PPR 362012	20x1/2"	10	39,30
PPR 362512	25x1/2"	10	41,60
PPR 362534	25x3/4"	10	68,00

Nástěnka I.



kód	rozměr	balení	cena
PPR 372012	20x1/2"	10	44,90

Nástěnka průchozí



kód	rozměr	balení	cena
PPR 382012	20x1/2"	10	55,40
PPR 382512	25x1/2"	10	58,70

Nástěnka sádkokarton



kód	rozměr	balení	cena
PPR 392012	20x1/2"	10	45,60

Nástěnný komplet



kód	rozměr	balení	cena
PPR 402012	20x1/2"	1	147,00

T kus MS ZD



kód	rozměr	balení	cena
PPR 412012	20x1/2"x20	20	43,80
PPR 412034	20x3/4"x20	5	46,80
PPR 412512	25x1/2"x25	5	48,90
PPR 412534	25x3/4"x25	5	70,00
PPR 413212	32x1/2"x32	5	59,30
PPR 413234	32x3/4"x32	5	80,00
PPR 413201	32x1"x32	5	129,00

T kus MS ZV



kód	rozměr	balení	cena
PPR 422012	20x1/2"x20	20	58,30
PPR 422512	25x1/2"x25	5	61,20
PPR 422534	25x3/4"x25	5	77,20
PPR 423212	32x1/2"x32	5	97,00

Plastový ventil přímý



kód	rozměr	balení	cena
PPR 462020	20x20	10	142,00
PPR 462525	25x25	10	199,00
PPR 463232	32x32	2	317,00
PPR 464040	40x40	2	394,00
PPR 465050	50x50	2	594,00
PPR 466363	63x63	2	905,00

Plastový kulový kohout



kód	rozměr	balení	cena
PPR 472020	20x20	10	126,00
PPR 472525	25x25	10	169,00
PPR 473232	32x32	2	240,00
PPR 474040	40x40	2	365,00
PPR 475050	50x50	2	572,00
PPR 476363	63x63	2	793,00
PPR 477575	75x75	1	1 292,00

Plastový kulový kohout s vypouštěním



kód	rozměr	balení	cena
PPR 482020	20x20	10	182,00
PPR 482525	25x25	10	221,00
PPR 483232	32x32	2	294,00
PPR 484040	40x40	2	412,00
PPR 485050	50x50	2	617,00
PPR 486363	63x63	2	845,00
PPR 487575	75x75	1	1 319,00

Kulový kohout pro PP-R oboustranný



Jmenovitý pracovní tlak : PN 16
Rozsah prac. Teplot : -15°C až + 95°C
Materiál : mosaz MS 58 poniklovaná, PPR
Použití : rozvody vody

kód	rozměr	balení	cena
PPR 19/B 20	20x20	10	344,00
PPR 19/B 25	25x25	8	483,00
PPR 19/B 32	32x32	4	719,00
PPR 19/B 40	40x40	4	1 262,00
PPR 19/B 50	50x50	2	2 083,00
PPR 19/B 63	63x63	2	3 322,00

Rozebiratelný spoj plast-plast



kód	rozměr	balení	cena
PPR 492020	20x20	10	96,00
PPR 492525	25x25	10	146,00
PPR 493232	32x32	10	218,00
PPR 494040	40x40	10	329,00



Šroubení vnější



kód	rozměr	balení	cena
PPR 512012	20 – 1/2"	10	115,00
PPR 512534	25 – 3/4"	10	168,00
PPR 513201	32 – 1"	5	288,00

Šroubení vnitřní



kód	rozměr	balení	cena
PPR 522012	20 – 1/2"	10	87,00
PPR 522534	25 – 3/4"	10	125,00
PPR 523201	32 – 1"	5	203,00

Plastové hrdlo s převlečnou matkou



kód	rozměr	balení	cena
PPR 532034	20 – 3/4"	20	43,40
PPR 532501	25 – 1"	5	83,00

Plastová přechodka s převlečnou matkou



kód	rozměr	balení	cena
PPR 542012	20x1/2"	10	35,30
PPR 542034	20x3/4"	10	45,00
PPR 542534	25x3/4"	10	53,80
PPR 542501	25x1"	10	81,00

Příchytky



kód	rozměr	balení	cena
PPR 552000	20	50	3,00
PPR 552500	25	50	3,20
PPR 553200	32	50	4,50

Dvojpříchytky



kód	rozměr	balení	cena
PPR 562020	20	10	4,80
PPR 562525	25	10	5,10

Příchytky se sponou



kód	rozměr	balení	cena
PPR 654000	40	10	7,10
PPR 655000	50	10	9,70
PPR 656300	63	10	12,50
PPR 657500	75	5	27,20
PPR 659000	90	2	37,10
PPR 651100	110	2	42,10

Dvojpříchytky se sponou



kód	rozměr	balení	cena
PPR 663232	2x32	10	9,30

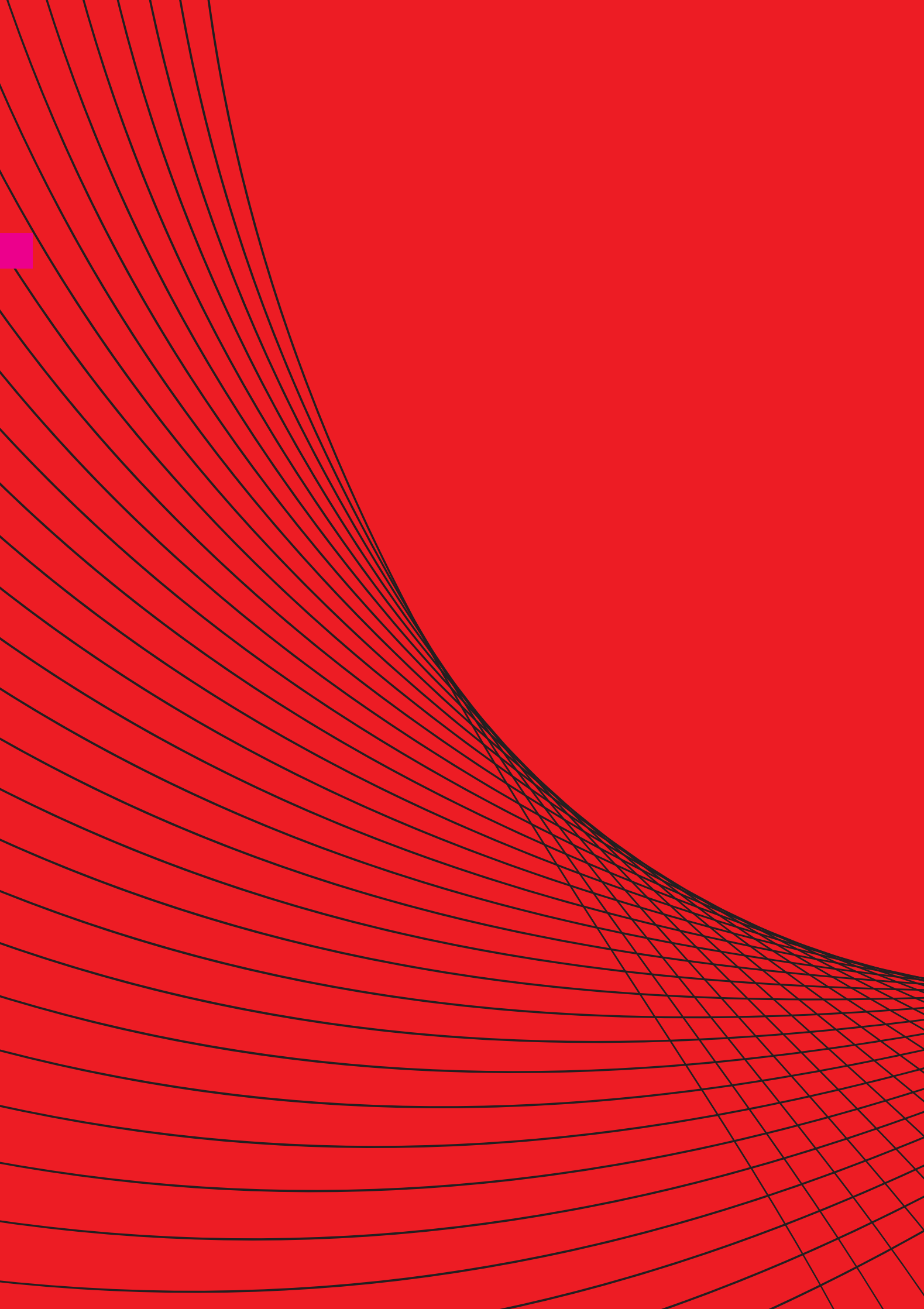

TOPENÍ

TOPENÍ

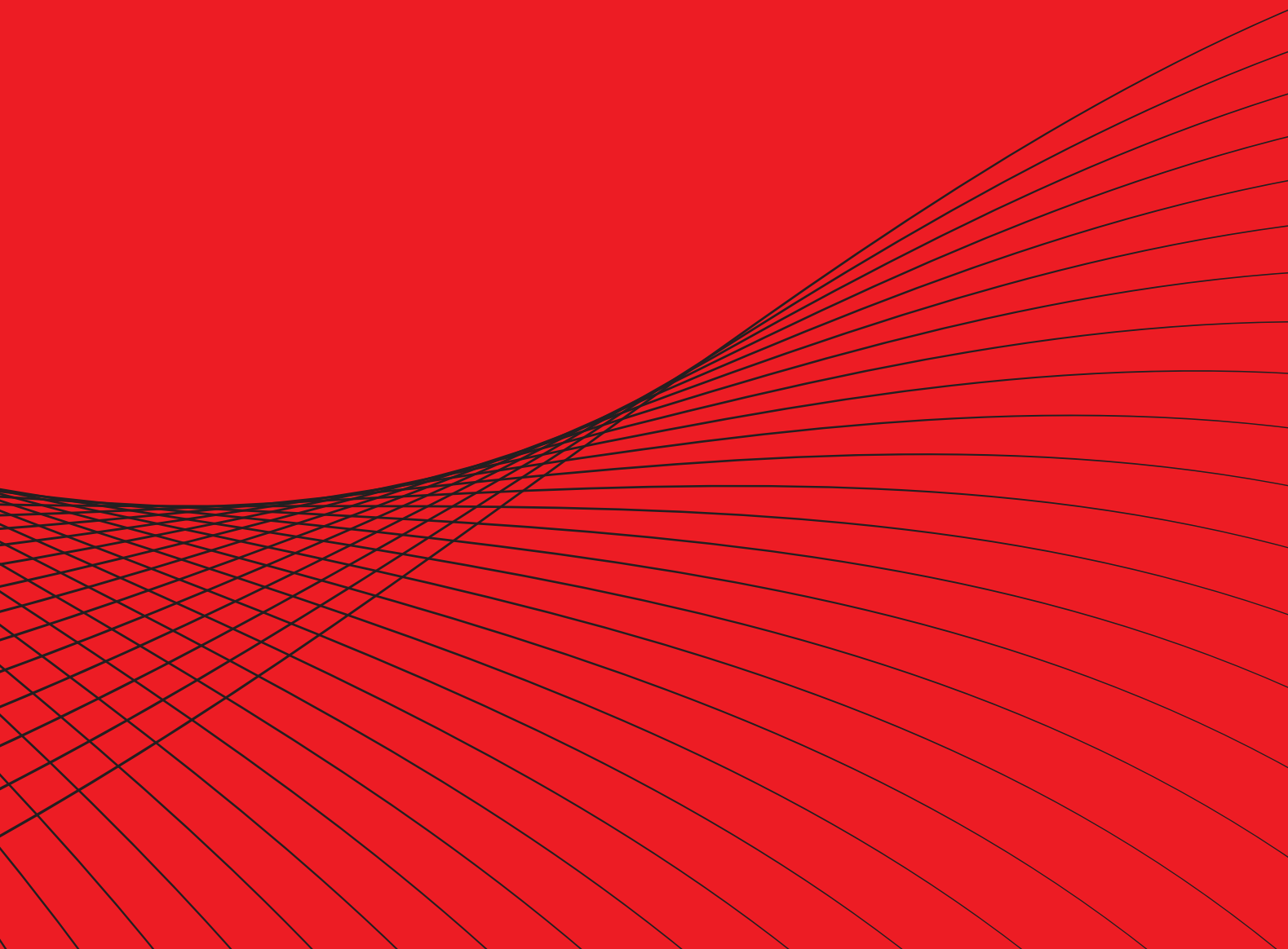

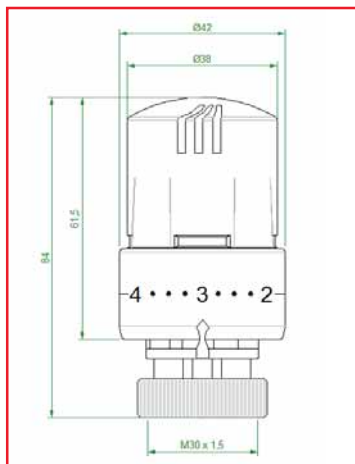

Technické údaje:

- použitelné pro termostatické ventily odpovídající normě EN215
- kapalinové termostatické čidlo
- pro teplotu okolí +6°C až +28°C
- maximální tlak v systému 10 bar
- maximální rozdíl tlaku v systému 1,2 bar
- maximální teplota topné vody 110°C
- hysterze 0,8 K
- doporučená poloha montáže - horizontální
- rozměr přípojovací matice ventilu M30x1/2

Montáž termostatické hlavice

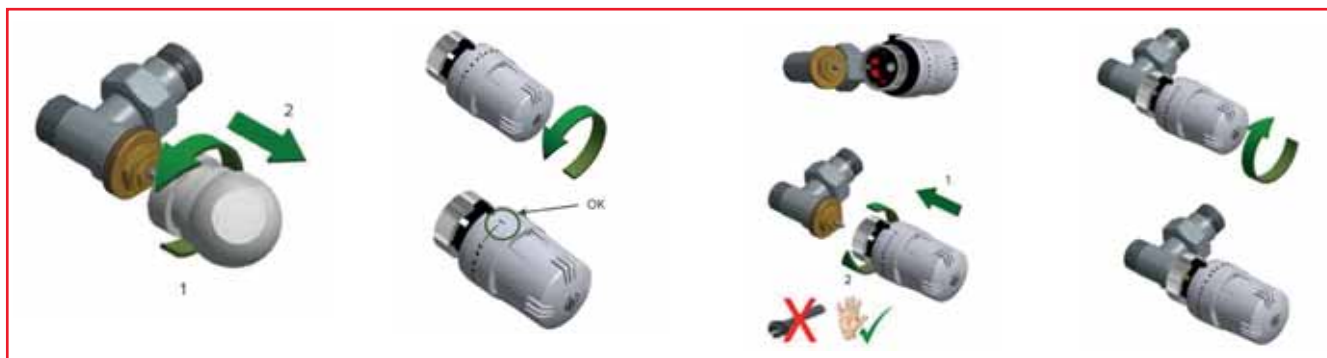

TS 114HT

Ventil termostatický rohový chrom

Připojení: pomocí adaptérů možné připojení na Cu trubky, PEx a vícevrstvé trubky
Přípojovací rozměr: G1/2
Povrchová úprava: chrom (lesklý)
Těsnění na závitovém připojení



kód	provedení/rozměr	balení	cena
TS 114HT DN 15	chrom 1/2"	1	649,00

TS 116HT CR

Termostatická kapalinová hlavice chrom

Použití: pro termostatické ventily
Matka: M30x1,5



kód	provedení	balení	cena
TS 116HT CR	chrom	1	345,00

TS 105HM

Radiátorové šroubení rohové chrom

Připojení: pomocí adaptérů možné připojení na Cu trubky, PEx a vícevrstvé trubky
Přípojovací rozměr: G1/2
Povrchová úprava: chrom (lesklý)
Těsnění na závitovém připojení



kód	provedení/rozměr	balení	cena
TS 105HM DN 15	chrom 1/2"	1	534,00

TS 116 BI

Termostatická kapalinová hlavice

Použití: pro termostatické ventily
Matka: M30x1,5



kód	provedení	balení	cena
TS 116 BI	bílá	1	260,00

Termostatické dvouregulační radiátorové ventily

Termostatické dvouregulační radiátorové ventily s možností přednastavení maximálního průtoku.

Možná provedení: přímé a rohové s připraveným těsněním závitu.

Provedení pro: ocelové závitové bezešvé trubky, PE-X trubky a vícevrstvé trubky.

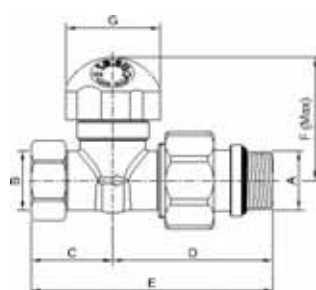

Art.	A	B	C	D	E	F	G
112CDR/1-03	3/8"	3/8"	30	50	89	47	Ø36
112CDR/1-04	1/2"	1/2"	28	54	82	47	Ø36
112CDR/1-05	3/4"	3/4"	28	57	85	47	Ø36

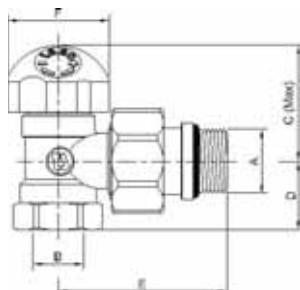

Art.	A	B	C	D	E	F
110CDR/1-03	3/8"	3/8"	36,5	20	50	Ø36
110CDR/1-04	1/2"	1/2"	36,5	23	54	Ø36
110CDR/1-05	3/4"	3/4"	36,5	26	60	Ø36

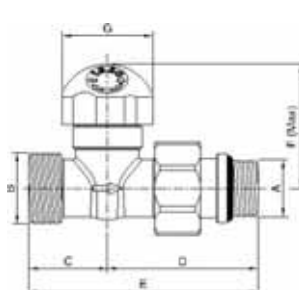

Art.	A	B	C	D	E	F	G
115CDR/1-03	3/8"	1/2"	30	50	80	46	Ø36
115CDR/1-04	1/2"	1/2"	30	53	83	46	Ø36
115CDR/1-045	1/2"	3/4"	29	58	87	46	Ø36

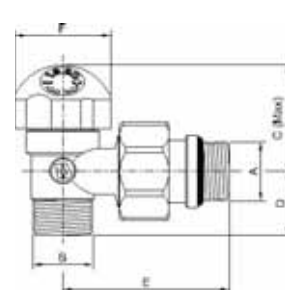

Art.	A	B	C	D	E	F
114CDR/1-03	3/8"	1/2"	43	20	49	Ø36
114CDR/1-04	1/2"	1/2"	43	23	56	Ø36
114CDR/1-045	1/2"	3/4"	43	24	61	Ø36

TS 112CDR-1

Ventil termostatický přímý dvouregulační s napojením na ocelové trubky

Připojení: na závitové trubky
 Připojovací rozměr: G3/8, G1/2, G3/4
 Povrchová úprava: niklovaný
 Těsnění na závitovém připojení



kód	rozměr	balení	cena
TS 112CDR-1 DN 10	3/8"	10	217,00
TS 112CDR-1 DN 15	1/2"	10	254,00
TS 112CDR-1 DN 20	3/4"	10	320,00

TS 115CDR-1

Ventil termostatický přímý dvouregulační s napojením na CU, PEX a VT trubky

Připojení: pomocí adaptérů, možné připojení na Cu trubky, PEX a vícevrstvé trubky (VT)
 Připojovací rozměr: G3/8, G1/2
 Povrchová úprava: niklovaný
 Těsnění na závitovém připojení



kód	rozměr	balení	cena
TS 115CDR-1 DN 10	3/8"	10	205,00
TS 115CDR-1 DN 15	1/2"	10	216,00

TS 110CDR-1

Ventil termostatický rohový dvouregulační s napojením na ocelové trubky

Připojení: na závitové trubky
 Připojovací rozměr: G3/8, G1/2, G3/4
 Povrchová úprava: niklovaný
 Těsnění na závitovém připojení



kód	rozměr	balení	cena
TS 110CDR-1 DN 10	3/8"	10	208,00
TS 110CDR-1 DN 15	1/2"	10	235,00
TS 110CDR-1 DN 20	3/4"	10	294,00

TS 114CDR-1

Ventil termostatický rohový dvouregulační s napojením na CU, PEX a VT trubky

Připojení: pomocí adaptérů, možné připojení na Cu trubky, PEX a vícevrstvé trubky (VT)
 Připojovací rozměr: G3/8, G1/2
 Povrchová úprava: niklovaný
 Těsnění na závitovém připojení



kód	rozměr	balení	cena
TS 114CDR-1 DN 10	3/8"	10	
TS 114CDR-1 DN 15	1/2"	10	

Manuální radiátorové ventily

Možná provedení: přímé a rohové s připraveným těsněním závitu.
Provedení pro: ocelové závitové bezešvé trubky, PE-X trubky a vícevrstvé trubky.

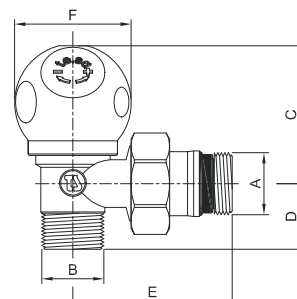
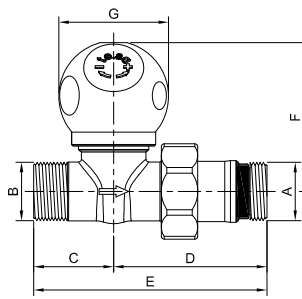
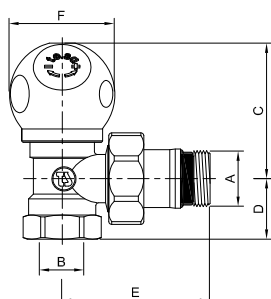
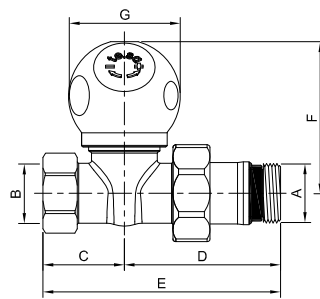

Art.	A	B	C	D	E	F	G
102/1-03	3/8"	3/8"	30	50	80	57	Ø39
102/1-04	1/2"	1/2"	28	54	82	57	Ø39
102/1-05	3/4"	3/4"	28	57	85	57	Ø39

Art.	A	B	C	D	E	F
100/1-03	3/8"	3/8"	49	20	50	Ø39
100/1-04	1/2"	1/2"	49	23	54	Ø39
100/1-05	3/4"	3/4"	49	26	60	Ø39

Art.	A	B	C	D	E	F	G
106/1-03	3/8"	1/2"	30	50	80	57	Ø39
106/1-04	1/2"	1/2"	30	53	83	57	Ø39
106/1-045	1/2"	3/4"	28,5	58	86,5	57	Ø39

Art.	A	B	C	D	E	F
104/1-03	3/8"	1/2"	49	20	49	Ø39
104/1-04	1/2"	1/2"	49	23	56	Ø39
104/1-045	1/2"	3/4"	49	22	61	Ø39

TS 102-1

Ventil radiátorový ruční přímý s napojením na ocelové trubky

Připojení: na závitové trubky
Připojovací rozměr: G3/8, G1/2
Povrchová úprava: niklovaný
Těsnění na závitovém připojení



kód	barva/rozměr	balení	cena
TS 102-1 DN 10	3/8"	10	145,00
TS 102-1 DN 15	1/2"	10	171,00

TS 106-1

Ventil radiátorový ruční přímý s napojením na Cu, PEX a VT trubky

Připojení: pomocí adaptérů možné připojení na Cu trubky, PEX a vícevrstvé trubky (VT)
Připojovací rozměr: G1/2
Povrchová úprava: niklovaný
Těsnění na závitovém připojení



kód	barva/rozměr	balení	cena
TS 106-1 DN 15	1/2"x1/2"	10	198,00

TS 100-1

Ventil radiátorový ruční rohový s napojením na ocelové trubky

Připojení: na závitové trubky
Připojovací rozměr: G3/8, G1/2
Povrchová úprava: niklovaný
Těsnění na závitovém připojení



kód	barva/rozměr	balení	cena
TS 100-1 DN 10	3/8"	10	141,00
TS 100-1 DN 15	1/2"	10	159,00

TS 104-1

Ventil radiátorový ruční rohový s napojením na Cu, PEX a VT trubky

Připojení: pomocí adaptérů možné připojení na Cu trubky, PEX a vícevrstvé trubky (VT)
Připojovací rozměr: G1/2
Povrchová úprava: niklovaný
Těsnění na závitovém připojení



kód	barva/rozměr	balení	cena
TS 104-1 DN 15	1/2"x1/2"	10	155,00

Radiátorová šroubení

Možná provedení: přímé a rohové s připraveným těsněním závitu.
Provedení pro: ocelové závitové bezešvé trubky, PE-X trubky a vícevrstvé trubky.

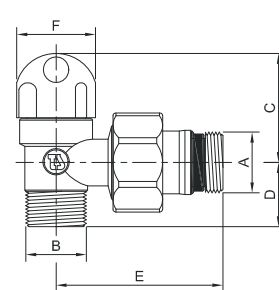
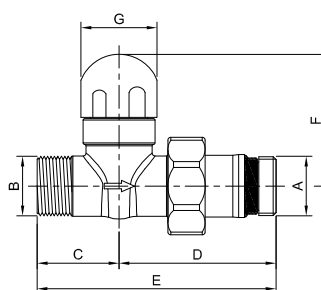
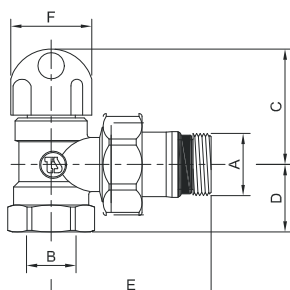
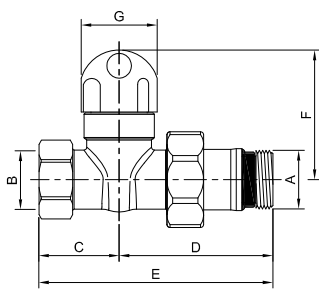

Art.	A	B	C	D	E	F	G
103/1-03	3/8"	3/8"	30	50	80	45	Ø27
103/1-04	1/2"	1/2"	28	54	82	45	Ø27
103/1-05	3/4"	3/4"	28	57	85	45	Ø27
103/1-06	1"	1"	36	64	100	44	Ø27

Art.	A	B	C	D	E	F
101/1-03	3/8"	3/8"	39	20	50	Ø27
101/1-04	1/2"	1/2"	39	23	54	Ø27
101/1-05	3/4"	3/4"	39	26	60	Ø27
101/1-06	1"	1"	42	31	76	Ø27

Art.	A	B	C	D	E	F	G
107/1-03	3/8"	1/2"	30	50	80	44	Ø27
107/1-04	1/2"	1/2"	30	53	83	44	Ø27
107/1-045	1/2"	3/4"	29	58	87	44	Ø27

Art.	A	B	C	D	E	F
105/1-03	3/8"	1/2"	41	20	49	Ø27
105/1-04	1/2"	1/2"	41	23	56	Ø27
105/1-045	1/2"	3/4"	41	22	61	Ø27

TS 103-1

Šroubení radiátorové přímé s napojením na ocelové trubky

Připojení: na závitové trubky
Připojovací rozměr: G3/8, G1/2
Povrchová úprava: niklovaný
Těsnění na závitovém připojení



kód	barva/rozměr	balení	cena
TS 103-1 DN 10	3/8"	10	151,00
TS 103-1 DN 15	1/2"	10	146,00

TS 101-1

Šroubení radiátorové rohové s napojením na ocelové trubky

Připojení: na závitové trubky
Připojovací rozměr: G3/8, G1/2
Povrchová úprava: niklovaný
Těsnění na závitovém připojení



kód	barva/rozměr	balení	cena
TS 101-1 DN 10	3/8"	10	151,00
TS 101-1 DN 15	1/2"	10	140,00

TS 107-1

Šroubení radiátorové přímé s napojením na CU, PEX a VT trubky

Připojení: pomocí adaptérů možné připojení na Cu trubky, PEX a vícevrstvé trubky (VT)
Připojovací rozměr: G1/2
Povrchová úprava: niklovaný
Těsnění na závitovém připojení



kód	barva/rozměr	balení	cena
TS 107-1 DN 15	1/2"x1/2"	10	179,00

TS 105-1

Šroubení radiátorové rohové s napojením na CU, PEX a VT trubky

Připojení: pomocí adaptérů možné připojení na Cu trubky, PEX a vícevrstvé trubky (VT)
Připojovací rozměr: G1/2
Povrchová úprava: niklovaný
Těsnění na závitovém připojení



kód	barva/rozměr	balení	cena
TS 105-1 DN 15	1/2"x1/2"	10	131,00

TS 208



Svěrné šroubení pro měděné trubky

Připojení: na Cu trubky Ø 15 mm
Připojovací rozměr: 1/2"x15 mm
Povrchová úprava: niklované



kód	rozměr	balení	cena
TS 208 1/2x15	1/2"x15mm	50	32,00

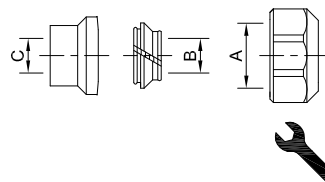

Art.	A	B	C	↖
208-04-10	1/2"	Ø10,2	Ø10	24
208-04-12	1/2"	Ø12,2	Ø12	24
208-04-14	1/2"	Ø14,2	Ø14	24
208-04-15	1/2"	Ø15,2	Ø15	24

TS 218



Svěrné šroubení pro vícevrstvé a PEX trubky

Připojení: vícevrstvé trubky
Připojovací rozměr: 1/2"x14x2, 1/2"x16x2
Povrchová úprava: niklovaný



kód	rozměr	balení	cena
TS 218 1/2x14x2	1/2"x14x2	50	46,00
TS 218 1/2x16x2	1/2"x16x2	50	46,00

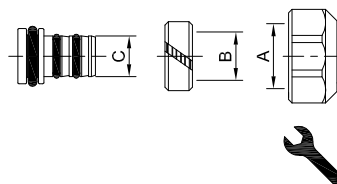

Art.	A	B	C	↖
218-12020	1/2"	Ø12,3	Ø7,8	24
218-14020	1/2"	Ø14,3	Ø9,8	24
218-16020	1/2"	Ø16,3	Ø11,8	24
218-16022	1/2"	Ø16,3	Ø11,4	24

TR 4430



TR svěrné šroubení pro měděné trubky

Použití: pro SF 1500, SF 1510
Připojovací rozměr: 3/4"x12, 3/4"x15, 3/4"x18
Povrchová úprava: niklovaný

kód	rozměr	balení	cena
TR 4430 12 MM	12	50	73,00
TR 4430 15 MM	15	50	73,00
TR 4430 18 MM	18	50	73,00

TS 217HT



Svěrné šroubení pro vícevrstvé a PEX trubky EUROKONUS

Připojení: PEX a vícevrstvé trubky
Připojovací rozměr: 3/4" EUROKONUS
Povrchová úprava: niklovaný



kód	rozměr	balení	cena
TS 217HT 3/4x14x2	3/4"x14x2	20	50,00
TS 217HT 3/4x16x2	3/4"x16x2	20	89,00
TS 217HT 3/4x18x2	3/4"x18x2	20	115,00
TS 217HT 3/4x20x2	3/4"x20x2	20	137,00

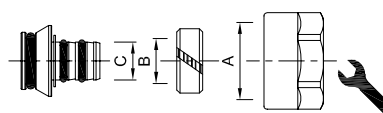

Art.	A	B	C	↖
217T-14020	3/4"	Ø14,3	Ø9,8	27
217T-16020	3/4"	Ø16,3	Ø11,8	27
217T-16022	3/4"	Ø16,3	Ø11,4	27
217T-17020	3/4"	Ø17,3	Ø12,8	27
217T-18020	3/4"	Ø18,3	Ø13,8	27
217T-20020	3/4"	Ø20,3	Ø15,8	27
217T-20025	3/4"	Ø20,3	Ø14,8	27

IVR325



Prodloužení teleskopické

Připojení: pomocí závitů
Připojovací rozměr: G3/8 - G3/4
Povrchová úprava: niklovaný
Max. provozní teplota 100°C
Max. provozní tlak 10bar

kód	rozměr	balení	cena
IVR325 3/8x1/2	3/8"x1/2"	20	53,00
IVR325 1/2x3/4	1/2"x3/4"	10	82,00
IVR325 3/4x1	3/4"x1"	5	131,00

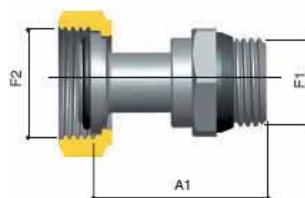

Rozměry

DN	3/8"x1/2"	3/8"x5/8"8	1/2"x3/4"	3/4"x1"
A	23,5	23,5	27,5	28,5
A1	38	38	44,5	46,5
F1	3/8"	3/8"	1/2"	3/4"
F2	1/2"	5/8"	3/4"	1"

1832



Průmyslový pojistný ventil nastavitelný

Nastavitelný otevírací přetlak: 0,5 až 1,00 MPa na vyžádání možný otevírací přetlak do 1,6 MPa (není nastaven z výroby).
Provedení závitů: ČSN ISO 228-1
Materiál těla: DN10 - DN50 CW753S a DN65-DN80 bronz
Maximální provozní teplota: 220°C Výrobek CE



kód	rozměr	balení	cena
1832 DN 15	1/2"	1	645,00
1832 DN 20	3/4"	1	855,00
1832 DN 25	1"	1	1 160,00
1832 DN 32	1 1/4"	1	1 910,00
1832 DN 40	1 1/2"	1	2 630,00
1832 DN 50	2"	1	3 650,00

490



Ventil pojistný membránový

Maximální provozní tlak 1MPa Otevírací přetlak: 0,15 až 0,80 MPa
Provedení závitů: ČSN ISO 228-1
Materiál těla: mosaz
Maximální teplota 115°C
Označeno dle nařízení CE-1115 PED/97/23/EC

kód	rozměr	balení	cena
490 1.5B DN15	1/2"	1	376,00
490 2.5B DN15	1/2"	1	376,00
490 3BAR DN15	1/2"	1	376,00
490 4BAR DN15	1/2"	1	376,00
490 5BAR DN15	1/2"	1	376,00
490 6BAR DN15	1/2"	1	376,00
490 7BAR DN15	1/2"	1	376,00
490 8BAR DN15	1/2"	1	376,00
490 2.5B DN20	3/4"	1	570,00
490 3BAR DN20	3/4"	1	570,00
490 4BAR DN20	3/4"	1	570,00
490 5BAR DN20	3/4"	1	570,00
490 6BAR DN20	3/4"	1	570,00
490 7BAR DN20	3/4"	1	570,00
490 8BAR DN20	3/4"	1	570,00
490 2.5B DN25	1"	1	1 047,00
490 3BAR DN25	1"	1	1 047,00
490 4BAR DN25	1"	1	1 047,00
490 5BAR DN25	1"	1	1 047,00
490 6BAR DN25	1"	1	1 047,00
490 7BAR DN25	1"	1	1 047,00
490 8BAR DN25	1"	1	1 047,00

493



Ventil pojistný membránový

Maximální provozní tlak 1MPa Otevírací přetlak: 0,25 až 0,70 MPa
Provedení závitů: ČSN ISO 228-1
Materiál těla: mosaz
Maximální teplota 115°C
Označeno dle nařízení CE-1115 PED/97/23/EC

kód	rozměr	balení	cena
493 2,5B DN 20	3/4"	1	352,00
493 3BAR DN 20	3/4"	1	352,00
493 4BAR DN 20	3/4"	1	352,00
493 6BAR DN 20	3/4"	1	352,00
493 7BAR DN 20	3/4"	1	352,00

485



Ventil pojistný membránový

Maximální provozní tlak 1MPa Otevírací přetlak: 0,25 až 0,80 MPa
Provedení závitů: ČSN ISO 228-1
Materiál těla: mosaz
Maximální teplota 115°C
Označeno dle nařízení CE-1115 PED/97/23/EC

kód	rozměr	balení	cena
485 2,5B DN 15	1/2"	1	164,00
485 3BAR DN 15	1/2"	1	164,00
485 6BAR DN 15	1/2"	1	164,00
485 7BAR DN 15	1/2"	1	173,00
485 8BAR DN 15	1/2"	1	173,00

487



Ventil pojistný membránový

Maximální provozní tlak 1MPa Otevírací přetlak: 0,25 až 0,80 MPa
Provedení závitů: ČSN ISO 228-1
Materiál těla: mosaz
Maximální teplota 115°C
Označeno dle nařízení CE-1115 PED/97/23/EC

kód	rozměr	balení	cena
487 2,5B DN 15	1/2"	1	164,00
487 3BAR DN 15	1/2"	1	164,00
487 6BAR DN 15	1/2"	1	164,00
487 7BAR DN 15	1/2"	1	178,00
487 8BAR DN 15	1/2"	1	178,00
487 2,5BAR DN 20	3/4"	1	292,00
487 3BAR DN 20	3/4"	1	292,00
487 6BAR DN 20	3/4"	1	292,00
487 8BAR DN20	3/4"	1	292,00

TE 2852



Ventil pojistný pro elektrické bojler

Otevírací přetlak: 0,6 MPa
Maximální provozní teplota: 80°C
Rozměr přípojovacího závitu: G1/2 - G3/4
Materiál těla: mosaz poniklovaná



kód	rozměr	balení	cena
TE 2852 DN 20	3/4"	1	505,00

TE 1847



Ventil pojistný pro el. bojler

Otevírací přetlak: 0,63 MPa
Rozměr přípojovacího závitu: G1/2, G3/4
Materiál těla: mosaz poniklovaná
Nutné objednat art. TE 1847 TR - odtoková trubička

kód	rozměr	balení	cena
TE 1847 DN 15	1/2"	1	920,00
TE 1847 DN 20	3/4"	1	990,00
TE 1847 TR		1	140,00

106



Redukční ventil pistový

Vstupní tlak: 1,6 MPa
Rozsah výstupního tlaku: 0,1 - 0,4 MPa (z výroby nastaveno 0,3 MPa)
Max. teplota média: voda +80°C
Materiál těla: mosaz CW617N



kód	rozměr	balení	cena
106 DN 15	1/2"	1	475,00

146



Redukční ventil pistový

Vstupní tlak: 2,5 MPa
Rozsah výstupního tlaku: 0,05 - 0,60 MPa (z výroby nastaveno 0,3 MPa)
Max. teplota média: voda +130°C
Materiál těla: mosaz CW617N
Dodáváno se šroubením s vnitřním závitem, připojení manometru 1/4"

kód	rozměr	balení	cena
146 DN 15	1/2"	15	681,00
146 DN 20	3/4"	12	1 117,00
146 DN 25	1"	12	1 241,00

142



Redukční ventil pistový

Vstupní tlak: 2,5 MPa
Rozsah výstupního tlaku: 0,05 - 0,6 MPa (z výroby nastaveno 0,3 MPa)
Minimální diferenční tlak: 0,2 MPa
Max. teplota média: voda +80°C
Materiál těla: mosaz CW617N
Dodáváno se šroubením s vnějším závitem, připojení manometru 1/4"

kód	rozměr	balení	cena
142 DN 15	1/2"	32	702,00
142 DN 20	3/4"	32	792,00
142 DN 25	1"	20	1 149,00
142 DN 32	1 1/4"	10	2 188,00
142 DN 40	1 1/2"	10	2 344,00
142 DN 50	2"	5	3 953,00

0232N



Redukční ventil pistový

Vstupní tlak: 1,5 MPa
Rozsah výstupního tlaku: 0,1 - 0,4 MPa
Max. teplota média: voda +130°C
Materiál těla: mosaz CW617N, poniklovaná
Z výroby nastaven na 0,3 MPa
Dodáváno bez příslušenství, připojení manometru 1/4"

kód	rozměr	balení	cena
0232N DN 15	1/2"	50	414,00
0232N DN 20	3/4"	50	449,00

226



Redukční ventil membránový

Vstupní tlak: 1,6 MPa
Rozsah výstupního tlaku: 0,15 - 0,7 MPa
Minimální diferenční tlak: 0,2 MPa
Max. teplota média: voda +80°C
Materiál těla: mosaz CW 617 N
Z výroby nastaven na 0,3 MPa
Dodáváno bez příslušenství

kód	rozměr	balení	cena
226 DN 15	1/2"	30	861,00
226 DN 20	3/4"	15	1 151,00
226 DN 25	1"	12	1 932,00
226 DN 32	1 1/4"	12	2 703,00
226 DN 40	1 1/2"	1	4 209,00
226 DN 50	2"	1	6 725,00

204



Redukční ventil membránový

Vstupní tlak: 1,6 MPa
Rozsah výstupního tlaku: 0,1-0,7 MPa
Minimální diferenční tlak: 0,2 MPa
Max. teplota média: voda +80 °C
Materiál těla: mosaz CW 617 N
Z výroby nastaven na 0,3 MPa
Dodáváno bez příslušenství

kód	rozměr	balení	cena
204 DN 65	2 1/2"	1	27 064,00
204 DN 80	3"	1	35 857,00

226 M



Membrána k redukčnímu ventilu

Materiál: pryž NBR
Teplotní odolnost: -20°C až +110°C
Pro art. 226

kód	rozměr	balení	cena
226 M DN 15	1/2"		37,00
226 M DN 20	3/4"		52,00
226 M DN 25	1"		152,00
226 M DN 32	1 1/4"		190,00
226 M DN 40	1 1/2"		269,00
226 M DN 50	2"		558,00
226 M DN 80	3"		1 416,00

145



Kompenzátor tlakových rázů

Materiál: tělo mosaz MS 58
pružina AISI 303
Jmenovitý pracovní tlak: PN 10
Maximální pracovní teplota: 80 °C
Provedení závitu vnější G 1/2
Slouží k ochraně redukčních ventilů, ale i ostatních armatur potrubních rozvodů.
Např. manometry, zpětné klapky, atd

kód	rozměr	balení	cena
145 DN 15	1/2"	1	460,00

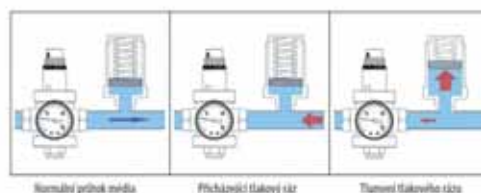

Servopohon se používá jako pohon dvoucestných nebo třícestných kulových kohoutů a jeho instalace je rychlá, jednoduchá a bezpečná. Pohon je na armatuře fixován pomocí nerezové závlačky.

TECHNICKÉ ÚDAJE

Elektromotor

Napájení	230 V 50 Hz
Doba otáčení o 90°	45 s
Krouticí moment	8 Nm
Příkon	8 VA
Stupeň krytí	IP 44
Teplota okolí	-10°C +50°C



TS 390MT



Servopohon pro zónové ventily

Napájení: 230 V, 50 Hz
Stupeň krytí: IP 44



kód	cena
TS 390MT	2 290,00

TS 392



Dvoucestný zónový uzávěr



kód	rozměr	balení	cena
TS 392 DN 15	1/2"	1	780,00
TS 392 DN 20	3/4"	1	820,00
TS 392 DN 25	1"	1	1 130,00

TS 394



Třícestný zónový uzávěr



kód	rozměr	balení	cena
TS 394 DN 20	3/4"	1	950,00
TS 394 DN 25	1"	1	1 370,00

727



Vyvažovací stoupačkový ventil

Jmenovitý tlak: max. PN 20
 Použití: topné a chladicí systémy
 PN 20 při T=-10°C až +100°C
 PN 6 při T= 120°C
 Materiál: mosaz CW617N

kód	rozměr	balení	cena
727 DN 15	1/2"	1	1 196,00
727 DN 20	3/4"	1	1 679,00
727 DN 25	1"	1	2 168,00
727 DN 32	1"1/4	1	3 291,00
727 DN 40	1"1/2	1	5 613,00
727 DN 50	2"	1	7 341,00

IVR340



Vyvažovací ventil s možností napojení čidel

Jmenovitý tlak: max. PN 16
 Použití: topné a chladicí systémy
 PN 16 při T=-10°C až +30°C
 PN 5 při T= 120°C
 Materiál: mosaz CW617N
 Závit pro připojení čidla: 1/4" ISO 7/1 Rp

kód	rozměr	balení	cena
IVR340 DN 15	1/2"	1	1 154,00
IVR340 DN 20	3/4"	1	1 338,00
IVR340 DN 25	1"	1	1 399,00
IVR340 DN 32	1"1/4	1	2 002,00
IVR340 DN 40	1"1/2	1	2 430,00
IVR340 DN 50	2"	1	3 542,00

514



Ventil napouštěcí automatický

Vstupní tlak: 1 MPa
 Regulační pole: 0,05 - 0,4 MPa
 Max. teplota média: voda +110°C
 vzduch +90°C
 Dodáváno se šroubením a manometrem
 Materiál těla: mosaz CW617N

kód	rozměr	balení	cena
514 DN 15	1/2"	1	1 232,00

111R



Ventil napouštěcí automatický

Vstupní tlak: 1 MPa
 Regulační pole: 0,05 - 0,4 MPa
 Max. teplota média: voda +80°C
 Dodáváno se šroubením
 Materiál těla: mosaz CW617N Nastaveno z výroby
 0,15 MPa, připojení manometru 1/4"

kód	rozměr	balení	cena
111R DN 15	1/2"	1	699,00

1540



Filtr pro topné systémy

Maximální provozní tlak: 2,5 MPa, Maximální teplota
 130°C Filtrační schopnost: 300 mikronů
 Dodáváno bez manometru, připojení manometru
 1/4"
 Materiál těla: mosaz CW617N

kód	rozměr	balení	cena
1540 DN 15	1/2"	1	1 381,00
1540 DN 20	3/4"	1	1 381,00
1540 DN 25	1"	1	1 780,00
1540 DN 32	1"1/4	1	1 780,00

121



Ventil odvzdušňovací automatický VALMAT spodní

Jmenovitý tlak: PN 10
 Teplota vody: max +110°C
 Rozměr připojovacího závitů: G3/8 - G1
 Obchodní název: VALMAT

kód	rozměr	balení	cena
121 DN 10	3/8"	24	132,00
121 DN 15	1/2"	24	133,00
121 DN 20	3/4"	24	150,00
121 DN 25	1"	24	205,00

TS 158



Ventil odvzdušňovací automatický boční

Jmenovitý tlak: PN 10
 Teplota: max 110°C
 Rozměr připojovacího závitů: G3/8, G1/2

novinka

kód	rozměr	balení	cena
TS 158 DN 10	3/8"	10	179,00
TS 158 DN 15	1/2"	10	179,00

121 ZK



Zpětná klapka k odvzdušňovacím ventilům

Připojovací závit: vnitřní G 1/4, G 3/8, G 1/2
 Materiál těla: mosaz MS 58

kód	rozměr	balení	cena
121 ZK DN 8x15	1/4"x1/2"	50	78,00
121 ZK DN 10	3/8"x3/8"	50	44,00
121 ZK DN10x15	3/8"x1/2"	50	62,00
121 ZK DN 15	1/2"x1/2"	50	42,00

498



Ventil odvzdušňovací automatický pro velké množství vzduchu

Jmenovitý pracovní tlak: PN 10
 Teplota vody: max. +90°C
 Rozměr připojovacího závitů: G1
 Materiál těla: mosaz MS 58

kód	rozměr	balení	cena
498 DN 25	1"	0	1 151,00

2400



Manometr průmyslový <00F8> 63 mm

Napojení: spodní G1/4
Rozsah tlaků: 0 - 16 bar
Průměr: 63 mm
Materiál pouzdra: plast

kód	rozměr	balení	cena
2400 4 BAR	0-4 bar	100	110,00
2400 6 BAR	0-6 bar	100	110,00
2400 10 BAR	0-10 bar	100	110,00
2400 16 BAR	0-16 bar	100	110,00

2405



Manometr průmyslový <00F8> 55 mm

Napojení: spodní G1/4
Rozsah tlaků: 0 - 10 bar
Průměr: 55 mm
Materiál pouzdra: ocelový plech

kód	rozměr	balení	cena
2405 10BAR	0-10 bar	100	110,00

2500



Manometr průmyslový <00F8> 63 mm

Napojení: zadní G1/4
Rozsah tlaků: 0 - 16 bar
Průměr: 63 mm
Materiál pouzdra: plast

kód	rozměr	balení	cena
2500 4 BAR	0-4 bar	100	115,00
2500 6 BAR	0-6 bar	100	115,00
2500 10 BAR	0-10 bar	100	115,00
2500 16 BAR	0-16 bar	100	115,00

2505



Manometr průmyslový <00F8> 55 mm

Napojení: zadní G1/4
Rozsah tlaků: 0 - 10 bar
Průměr: 55 mm
Materiál pouzdra: ocelový plech

kód	rozměr	balení	cena
2505 10BAR	0-10 bar	100	113,00

2300



Manometr průmyslový <00F8> 40 mm

Napojení: zadní G1/8
Rozsah tlaků: 0 - 16 bar
Průměr: 40 mm
Materiál pouzdra: plast
Pracovní teplota: od -20°C až +80°C
Třída přesnosti: CI 1,6

kód	rozměr	balení	cena
2300 10 BAR	0-10 bar	10	117,00
2300 16 BAR	0-16 bar	10	117,00

2200



Manometr průmyslový glycerinový <00F8> 63 mm

Napojení: zadní G1/4
Rozsah tlaků: 0 - 16 bar
Průměr: 63 mm
Materiál pouzdra: plast
Pracovní teplota: od -10°C až +120°C
Třída přesnosti: CI 1,6

kód	rozměr	balení	cena
2200 16 BAR	0-16 bar	1	325,00

2450



Termomanometr průmyslový <00F8> 80 mm

Napojení: spodní pomocí ZK G 1/4 x G 1/2
Rozsah tlaků: 0 - 6 bar
Rozsah teplot: 0°C až +120°C
Průměr: 80 mm
Materiál pouzdra: plast

kód	rozměr	balení	cena
2450	1/2"	50	345,00

2550



Termomanometr průmyslový <00F8> 80 mm

Napojení: zadní pomocí ZK G 1/4 x G 1/2
Rozsah tlaků: 0 - 6 bar
Rozsah teplot: 0°C až +120°C
Průměr: 80 mm
Materiál pouzdra: plast

kód	rozměr	balení	cena
2550	1/2"	50	280,00

2600

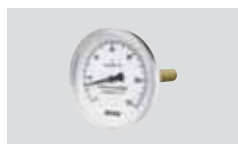

Teploměr průmyslový <00F8> 80 mm s jímkou

Napojení: zadní G 1/2
Rozsah teplot: 0°C až +120°C
Průměr: 80 mm
Materiál pouzdra: kov
Jímka: 50 mm

kód	rozměr	balení	cena
2600	1/2"	50	150,00

2660

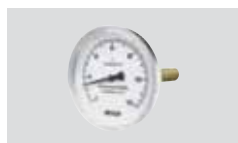

Teploměr průmyslový <00F8> 63 mm s jímkou

Napojení: zadní G 1/2
Rozsah teplot: 0°C až +60°C
Průměr: 63 mm
Materiál pouzdra: kov
Jímka: 50 mm

kód	rozměr	balení	cena
2660	1/2"	50	150,00

2650



Teploměr průmyslový <00F8> 40 mm s jímkou

Napojení: zadní G 1/2
Rozsah teplot: 0°C až +120°C
Průměr: 40 mm
Materiál pouzdra: kov
Jímka: 50 mm

kód	rozměr	balení	cena
2650	1/2"	50	128,00

2600 J



Jímka k teploměru

Materiál: mosaz MS 58 (50-100mm)
měď (150-300mm)

kód	rozměr	balení	cena
2600 J 50	1/2" x 50mm	10	68,00
2600 J 100	1/2" x 100 mm	10	95,00
2600 J 150	1/2" x 150 mm	10	127,00
2600 J 200	1/2" x 200 mm	10	144,00
2600 J 300	1/2" x 300 mm	10	234,00

2700



Kohout manometrový

Materiál: mosaz MS58
plast (páčka)
Pro všechny typy manometrů. Max.tlak: PN16
Max.teplota: 80oC

kód	rozměr	balení	cena
2700 DN 8	1/4"	1	132,00
2700 DN 10	3/8"	1	139,00
2700 DN 15	1/2"	1	152,00

2800



Kondenzační smyčka

Materiál: měď

kód	rozměr	balení	cena
2800 DN 8	157	1	189,00
2800 DN 10	158	1	200,00
2800 DN 15	160	1	235,00

TS 285



Ventil napouštěcí-vypouštěcí rohový otočný

Jmenovitý tlak: PN 10
Teplota vody: max +110°C
Rozměr přípojovacího závitů: G1/2 s těsněním
Materiál: mosaz MS 58 pochromovaná



kód	rozměr	balení	cena
TS 285 DN 15	1/2"	1	130,00

Výhody použitých materiálů trubek

- kyslíková bariéra
- odolnost proti vodním parám
- malá tepelná dilatace (srovnatelná s mědí)
- ohebnost umožňující ohnutí do oblouku s **poloměrem 5d (vnější průměr trubky)** nebo při použití vnějších a vnitřních ohýbacích pružin je možné ohýbat s poloměrem **2d**
- jednoduché zpracování při montáži pouhým stříháním nebo řezáním s následným spojováním pomocí lisovacích nebo závitových tvarovek
- plastový materiál odolný proti korozi
- vysoká odolnost díky použitým materiálům proti mechanickému poškození
- nízká hmotnost ve srovnání s kovovými materiály

Technické údaje

Lineární koeficient roztažnosti	2,3x10 ⁻⁵ (K-1)
Koeficient prostupu tepla	0,0046 m ² K/W
Součinitel tepelné vodivosti	0,43 W/mK
Maximální provozní teplota	95° C
Krátkodobé tepelné zatížení	110° C
Provozní tlak	1,2 MPa (12 bar)
Drsnost povrchu	ε = 0,007 mm

Délková roztažnost různého materiálu trubek na 50 m a Δt 50 K

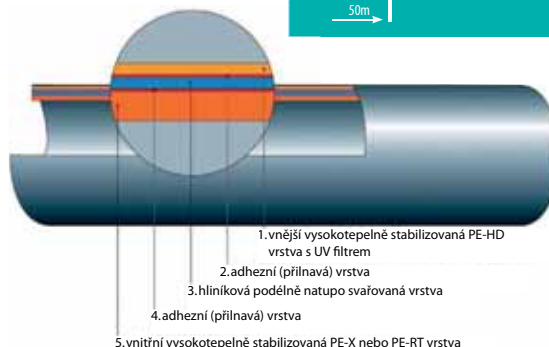
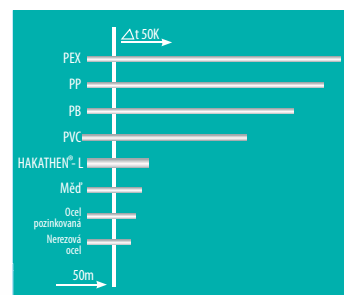

1. vnější vysokotepepně stabilizovaná PE-HD vrstva s UV filtrem
2. adhezní (přilnavá) vrstva
3. hliníková podélně natupo svařovaná vrstva
4. adhezní (přilnavá) vrstva
5. vnitřní vysokotepepně stabilizovaná PE-X nebo PE-RT vrstva

VTP / VT



Vícevrstvá trubka z PE s vnitřní Al vrstvou

Max. provozní teplota: +60°C
 Krátkodobé zatížení: +90°C
 Max. provozní tlak: PN 1,2 MPa
 Tloušťka Al vrstvy
 0,20 mm - VTP 16
 0,25 mm - VTP 20
 0,35 mm - VTP 26
 0,50 mm - VT 32 - dodáváno v tyčích 5m

kód	rozměr	balení	cena
VTP 14/200	14x2	200 m	5 518,00
VTP 16/200	16x2	200 m	5 367,00
VTP 20/100	20x2	100 m	4 085,00
VTP 26/50	26x3	50 m	4 005,00
VT 32/5	32x3	3 m	596,00

VTPI



Vícevrstvá trubka z PE s vnitřní Al vrstvou v izolaci

Max. provozní teplota: +95°C
 Krátkodobé zatížení: + 110°C
 Max. provozní tlak: PN 1 MPa
 Tloušťka Al vrstvy
 0,20 mm - 16
 0,25 mm - 20
 Tloušťka izolace
 6 mm - 16
 9 mm - 20
 rozměr trubky
 16x2 mm
 20x2 mm

kód	rozměr	balení	cena
VTPI 16/50 B	modrá	50 m	1 992,00
VTPI 20/50 B	modrá	50 m	2 755,00
VTPI 16/50 R	červená	50 m	1 992,00
VTPI 20/50 R	červená	50 m	2 755,00

FT-R18L4 RED



Polyetylenová trubka PE-RT EVOH pro podlahové vytápění

Max. provozní teplota: +70°C
 Krátkodobé zatížení: + 95°C
 Max. provozní tlak: PN 1 MPa
 rozměr trubky
 18x2 mm
 balení: role 400 m

kód	rozměr	balení	cena
FT-R18L4 RED	18x2	400m	11 700,00

FT-DESK SILENZIO



Systémová deska s fólií

Polystyrenová deska s PS fólií - rastr 50 mm, celková výška 30mm, formát desky 1,4x0,8 m

kód	rozměr	cena
FT-DESK SILENZIO	1,4x0,8 m	415,00

F0007

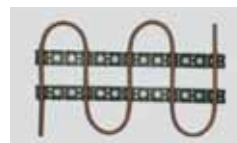

Úchytný pás pro podlahové topení

Vhodné pouze pro průměr trubky 16x2 mm (VTP)
 Materiál: plast

kód	rozměr	cena
F0007/3.0 16	3 m	137,00

FT-KVA18



Svěrné šroubení pro trubky PE-RT Radopress

Použití: pro napojení trubek PE-RT Radopress
 Rozměr: Eurokonus 3/4"

kód	rozměr	balení	cena
FT-KVA18	18x3/4"	1	63,00

F 0001

Pružina ohýbací vnitřní

Materiál: ocel



kód	barva/rozměr	balení	cena
F0001 16	16	1	119,00
F0001 20	20	1	139,00

F 9005

Trn kalibrační univerzální

Materiál: tvrdý plast
Pro průměry trubek 14 - 26 mm

kód	barva/rozměr	balení	cena
F9005	14 - 26	1	227,00

Spojování pomocí lisovacích tvarovek PressFar

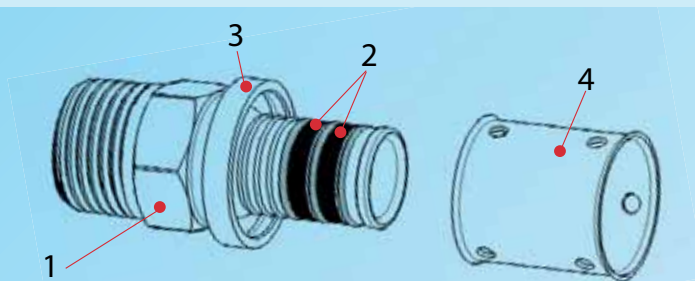

Popis částí tvarovky PRESSFAR :

- 1 - Tělo tvarovky
- 2 - Dva o-kroužky obdélníkového průřezu
- 3 - Plastový vymežovací kroužek
- 4 - Oboustranná nerezová objímka



1. Stříhání nebo řezání - ustříhnete krokovými nůžkami nebo uříznete (větší dimenze) trubku tak, aby stříh byl kolmo na její podélnou osu



2. Kalibrace – zkalibrujte pomocí kalibračního trnu (art.F9005) vnitřní průřez trubky tak, aby montáž tvarovky byla snadná a bezchybná



3. Montáž – nasuňte tvarovku na trubku až k sedlu a proveďte její úplné doražení kontrolním otvorem v objímce



4. Lisování – na objímku tvarovky nasadte správným způsobem lisovací kleště (TH,H,U) a spoj pomocí radiálního elektrického nebo ručního lisu zalisujte.

Lisovací tvarovky PressFar je možné lisovat třemi typy profilů lisovacích kleští – TH, U, H.

Je nutné dbát na správné nasazení lisovacích kleští, kdy u profilu TH jsou nasazeny tak, že plastový kroužek tvarovky je umístěn v sedle kleští, zatímco u profilů U a H jsou kleště nasazeny na nerezovou objímku a doraženy k plastovému kroužku. Tvarovky PressFar mohou být lisovány elektrickým, akumulátorovým nebo ručním lisem s použitím příslušných kleští. Tato zařízení musí být v bezvadném stavu a musí být revidována dle pokynů výrobce tak, aby bylo zaručeno správné zalisování.

FP 5902



Spojka oboustranná

Výrobce: FAR
Použití: lisované spoje VT, VTP, trubek
Typ lisovacích čelistí: TH, U, H, F, B
Materiál: mosaz poniklovaná, ocel AISI 304
Spojování vícevrstvých trubek o rozměru:
16x2/20x2/26x3/32x3

kód	rozměr	balení	cena
FP 5902 16x16	16x16	25	85,00
FP 5902 20x20	20x20	25	114,00
FP 5902 26x26	26x26	20	165,00
FP 5902 32x32	32x32	10	246,00

FP 5903



Spojka oboustranná-redukovaná

Výrobce: FAR
Použití: lisované spoje VT, VTP, trubek
Typ lisovacích čelistí: TH, U, H, F, B
Materiál: mosaz poniklovaná, ocel AISI 304
Spojování vícevrstvých trubek o rozměru:
16x2/20x2/26x3/32x3

kód	rozměr	balení	cena
FP 5903 20x16	20x16	25	114,00
FP 5903 26x20	26x20	20	153,00
FP 5903 32x26	32x26	10	241,00

FP 5900



Spojka s vnějším závitem

Výrobce: FAR
Použití: lisované spoje VT, VTP, trubek
Typ lisovacích čelistí: TH, U, H, F, B
Materiál: mosaz poniklovaná, ocel AISI 304
Spojování vícevrstvých trubek o rozměru:
16x2/20x2/26x3/32x3

kód	rozměr	balení	cena
FP 5900 1/2"x16	1/2"x16	25	58,00
FP 5900 1/2"x20	1/2"x20	25	84,00
FP 5900 3/4"x20	3/4"x20	25	92,00
FP 5900 3/4"x26	3/4"x26	20	128,00
FP 5900 1"x32	1"x32	10	200,00

FP 5901



Výrobce: FAR
Použití: lisované spoje VT, VTP, trubek
Typ lisovacích čelistí: TH, U, H, F, B
Materiál: mosaz poniklovaná, ocel AISI 304
Spojování vícevrstvých trubek o rozměru:
16x2/20x2/26x3/32x3

kód	rozměr	balení	cena
FP 5901 1/2"x16	1/2"x16	25	66,00
FP 5901 1/2"x20	1/2"x20	25	105,00
FP 5901 3/4"x20	3/4"x20	25	109,00
FP 5901 3/4"x26	3/4"x26	20	128,00
FP 5901 1"x32	1"x32	10	241,00

FP 5906



Kolenová spojka

Výrobce: FAR
Použití: lisované spoje VT, VTP, trubek
Typ lisovacích čelistí: TH, U, H, F, B
Materiál: mosaz poniklovaná, ocel AISI 304
Spojování vícevrstvých trubek o rozměru:
16x2/20x2/26x3/32x3

kód	rozměr	balení	cena
FP 5906 16x16	16x16	25	92,00
FP 5906 20x20	20x20	25	121,00
FP 5906 26x26	26x26	20	198,00
FP 5906 32x32	32x32	10	310,00

FP 5905



Koleno s vnitřním závitem

Výrobce: FAR
Použití: lisované spoje VT, VTP, trubek
Typ lisovacích čelistí: TH, U, H, F, B
Materiál: mosaz poniklovaná, ocel AISI 304
Spojování vícevrstvých trubek o rozměru:
16x2/20x2/26x3/32x3

kód	rozměr	balení	cena
FP 5905 1/2"x16	1/2"x16	25	73,00
FP 5905 1/2"x20	1/2"x20	25	92,00
FP 5905 3/4"x20	3/4"x20	25	101,00
FP 5905 3/4"x26	3/4"x26	20	161,00
FP 5905 1"x32	1"x32	10	236,00

FP 5904



Koleno s vnějším závitem

Výrobce: FAR
Použití: lisované spoje VT, VTP, trubek
Typ lisovacích čelistí: TH, U, H, F, B
Materiál: mosaz poniklovaná, ocel AISI 304
Spojování vícevrstvých trubek o rozměru:
16x2/20x2/26x3/32x3

kód	rozměr	balení	cena
FP 5904 1/2"x16	1/2"x16	25	71,00
FP 5904 1/2"x20	1/2"x20	25	90,00
FP 5904 3/4"x20	3/4"x20	25	98,00
FP 5904 3/4"x26	3/4"x26	20	163,00
FP 5904 1"x32	1"x32	10	238,00

FP 5908



Spojka-T

Výrobce: FAR
 Použití: lisované spoje VT, VTP, trubek
 Typ lisovacích čelistí: TH, U, H, F, B
 Materiál: mosaz poniklovaná, ocel AISI 304
 Spojování vícevrstvých trubek o rozměru:
 16x2/20x2/26x3/32x3

kód	rozměr	balení	cena
FP 5908 16x16x16	16x16x16	20	127,00
FP 5908 20x20x20	20x20x20	20	176,00
FP 5908 26x26x26	26x26x26	10	268,00
FP 5908 32x32x32	32x32x32	5	413,00

FP 5909



T kus redukovaný

Výrobce: FAR
 Použití: lisované spoje VT, VTP, trubek
 Typ lisovacích čelistí: TH, U, H, F, B
 Materiál: mosaz poniklovaná, ocel AISI 304
 Spojování vícevrstvých trubek o rozměru:
 16x2/20x2/26x3/32x3

kód	rozměr	balení	cena
FP 5909 20x20x16	20x20x16	10	176,00
FP 5909 20x16x20	20x16x20	10	176,00
FP 5909 26x16x26	26x16x26	10	268,00
FP 5909 26x16x20	26x16x20	10	264,00
FP 5909 26x20x16	26x20x16	10	264,00
FP 5909 32x26x32	32x26x32	10	413,00

FP 5912



T kus s vnitřním závitem

Výrobce: FAR
 Použití: lisované spoje VT, VTP, trubek
 Typ lisovacích čelistí: TH, U, H, F, B
 Materiál: mosaz poniklovaná, ocel AISI 304
 Spojování vícevrstvých trubek o rozměru:
 16x2/20x2/26x3

kód	rozměr	balení	cena
FP 5912 16x1/2"x16	16x1/2"x16	20	114,00
FP 5912 20x1/2"x20	20x1/2"x20	20	144,00
FP 5912 20x3/4"x20	20x3/4"x20	10	161,00

FP 5913



T kus s vnějším závitem

Výrobce: FAR
 Použití: lisované spoje VT, VTP, trubek
 Typ lisovacích čelistí: TH, U, H, F, B
 Materiál: mosaz poniklovaná, ocel AISI 304
 Spojování vícevrstvých trubek o rozměru:
 16x2/20x2/26x3

kód	rozměr	balení	cena
FP 5913 16x1/2"x16	16x1/2"x16	20	113,00
FP 5913 20x1/2"x20	20x1/2"x20	20	144,00
FP 5913 20x3/4"x20	20x3/4"x20	10	161,00

FC300



Spojka – oboustranná

Výrobce: FORNARA
Použití: pro VT, 16x2/20x2
Součástí je pevný adaptér pro VT trubku
Materiál: mosaz poniklovaná

kód	rozměr	balení	cena
FC300 16x16	16x16	200	90,00
FC300 20x20	20x20	100	138,00

FA200



Spojka s vnějším závitem

Výrobce: FORNARA
Použití: pro VT, 16x2/20x2
Součástí je pevný adaptér pro VT trubku
Materiál: mosaz poniklovaná

kód	rozměr	balení	cena
FA200 1/2"x16	1/2"x16	200	51,00
FA200 1/2"x20	1/2"x20	150	82,00
FA200 3/4"x20	3/4"x20	150	91,00

FA100



Spojka s vnitřním závitem

Výrobce: FORNARA
Použití: pro VT, 16x2/20x2
Součástí je pevný adaptér pro VT trubku
Materiál: mosaz poniklovaná

kód	rozměr	balení	cena
FA100 1/2"x16	1/2"x16	200	57,00
FA100 1/2"x20	1/2"x20	150	88,00
FA100 3/4"x20	3/4"x20	150	86,00

FC400



Kolenová spojka

Výrobce: FORNARA
Použití: pro VT, 16x2/20x2
Součástí je pevný adaptér pro VT trubku
Materiál: mosaz poniklovaná

kód	rozměr	balení	cena
FC400 16x16	16x16	150	99,00
FC400 20x20	20x20	100	162,00

FA700



Koleno s vnějším závitem

Výrobce: FORNARA
Použití: pro VT, 16x2/20x2
Součástí je pevný adaptér pro VT trubku
Materiál: mosaz poniklovaná

kód	rozměr	balení	cena
FA700 1/2"x16	1/2"x16	250	71,00
FA700 1/2"x20	1/2"x20	250	111,00
FA700 3/4"x20	3/4"x20	150	113,00

FA400



Koleno s vnitřním závitem

Výrobce: FORNARA
Použití: pro VT, 16x2/20x2
Součástí je pevný adaptér pro VT trubku
Materiál: mosaz poniklovaná

kód	rozměr	balení	cena
FA400 1/2"x16	1/2"x16	150	74,00
FA400 1/2"x20	1/2"x20	100	113,00
FA400 3/4"x20	3/4"x20	100	112,00

FA900



„T“ kus

Výrobce: FORNARA
Použití: pro VT, 16x2/20x2
Součástí je pevný adaptér pro VT trubku
Materiál: mosaz poniklovaná

kód	rozměr	balení	cena
FA900 16x16x16	16x16x16	100	135,00
FA900 20x20x20	20x20x20	50	201,00
FA900 16x20x16	16x20x16	75	201,00
FA900 20x16x16	20x16x16	75	201,00
FA900 20x16x20	20x16x20	75	201,00
FA900 20x20x16	20x20x16	75	201,00

FC100



T kus s vnějším závitem

Výrobce: FORNARA
Použití: pro VT, 16x2/20x2
Součástí je pevný adaptér pro VT trubku
Materiál: mosaz poniklovaná

kód	rozměr	balení	cena
FC100 1/2"x16	1/2"x16	100	121,00
FC100 1/2"x20	1/2"x20	100	182,00
FC100 3/4"x20	3/4"x20	100	201,00

FC200



T kus s vnitřním závitem

Výrobce: FORNARA
Použití: pro VT, 16x2/20x2
Součástí je pevný adaptér pro VT trubku
Materiál: mosaz poniklovaná

kód	rozměr	balení	cena
FC200 1/2"x16	1/2"x16	100	120,00
FC200 1/2"x20	1/2"x20	100	191,00
FC200 3/4"x20	3/4"x20	100	201,00

FE900



Nástěnka

Výrobce: FORNARA
Použití: pro VT, 16x2/20x2
Součástí je pevný adaptér pro VT trubku
Materiál: mosaz poniklovaná

kód	rozměr	balení	cena
FE900 1/2"x16	1/2"x16	125	139,00
FE900 1/2"x20	1/2"x20	100	159,00

CF 5090



Koleno měděné 90° F-F

Dle ČSN EN 1254-1
Použití: pro tvrdé nebo měkké pájení

kód	rozměr	balení	cena
CF 5090 12	12	25	9,70
CF 5090 15	15	25	9,10
CF 5090 18	18	25	14,70
CF 5090 22	22	25	23,10
CF 5090 28	28	10	37,60
CF 5090 35	35	5	132,50
CF 5090 42	42	5	204,80
CF 5090 54	54	2	402,70

CF 5092



Koleno měděné 90° F-M

Dle ČSN EN 1254-1
Použití: pro tvrdé nebo měkké pájení

kód	rozměr	balení	cena
CF 5092 12	12	25	9,50
CF 5092 15	15	25	10,50
CF 5092 18	18	25	17,90
CF 5092 22	22	25	28,50
CF 5092 28	28	10	52,60
CF 5092 35	35	5	196,10
CF 5092 42	42	5	270,20
CF 5092 54	54	2	540,40

CF 5002



Oblouk měděný 90° F-F

Dle ČSN EN 1254-1
Použití: pro tvrdé nebo měkké pájení

kód	rozměr	balení	cena
CF 5002 12	12	25	10,00
CF 5002 15	15	25	11,90
CF 5002 18	18	25	19,50
CF 5002 22	22	25	33,60
CF 5002 28	28	10	53,60
CF 5002 35	35	5	126,40
CF 5002 42	42	5	176,90
CF 5002 54	54	2	441,90

CF 5001



Oblouk měděný 90° F-M

Dle ČSN EN 1254-1
Použití: pro tvrdé nebo měkké pájení

kód	rozměr	balení	cena
CF 5001 12	12	25	13,90
CF 5001 15	15	25	12,40
CF 5001 18	18	25	20,40
CF 5001 22	22	25	34,70
CF 5001 28	28	10	58,80
CF 5001 35	35	5	156,90
CF 5001 42	42	5	266,70
CF 5001 54	54	2	448,00

CF 5041



Oblouk měděný 45° F-F

Dle ČSN EN 1254-1
Použití: pro tvrdé nebo měkké pájení

kód	rozměr	balení	cena
CF 5041 12	12	25	25,50
CF 5041 15	15	25	10,40
CF 5041 18	18	25	19,20
CF 5041 22	22	25	28,00
CF 5041 28	28	10	51,10
CF 5041 35	35	5	147,30
CF 5041 42	42	5	275,40
CF 5041 54	54	2	491,60

CF 5040



Oblouk měděný 45° F-M

Dle ČSN EN 1254-1
Použití: pro tvrdé nebo měkké pájení

kód	rozměr	balení	cena
CF 5040 12	12	25	24,70
CF 5040 15	15	25	9,10
CF 5040 18	18	25	19,50
CF 5040 22	22	25	28,00
CF 5040 28	28	10	53,10
CF 5040 35	35	5	156,90
CF 5040 42	42	5	265,00
CF 5040 54	54	2	407,90

CF 5085



Křížení měděné F-F

Dle ČSN EN 1254-1
Použití: pro tvrdé nebo měkké pájení

kód	rozměr	balení	cena
CF 5085 12	12	10	54,00
CF 5085 15	15	10	53,10
CF 5085 18	18	10	142,90
CF 5085 22	22	10	182,20

CF 5086



Křížení měděné F-M
Dle ČSN EN 1254-1
Použití: pro tvrdé nebo měkké pájení

kód	rozměr	balení	cena
CF 5086 12	12	10	93,30
CF 5086 15	15	10	49,10
CF 5086 18	18	10	113,30
CF 5086 22	22	10	155,10

CF 5270



Nátrubek měděný F-F
Dle ČSN EN 1254-1
Použití: pro tvrdé nebo měkké pájení

kód	rozměr	balení	cena
CF 5270 12	12	25	5,30
CF 5270 15	15	25	5,80
CF 5270 18	18	25	9,70
CF 5270 22	22	25	15,90
CF 5270 28	28	10	27,00
CF 5270 35	35	10	45,10
CF 5270 42	42	5	95,90
CF 5270 54	54	5	171,70

CF 5240



Nátrubek redukovaný měděný F-F
Dle ČSN EN 1254-1
Použití: pro tvrdé nebo měkké pájení

kód	rozměr	balení	cena
CF 5240 15x12	15x12	25	14,30
CF 5240 18x12	18x12	25	17,70
CF 5240 18x15	18x15	25	14,70
CF 5240 22x12	22x12	25	17,90
CF 5240 22x15	22x15	25	26,20
CF 5240 22x18	22x18	25	26,10
CF 5240 28x15	28x15	10	58,90
CF 5240 28x18	28x18	10	60,90
CF 5240 28x22	28x22	10	39,30
CF 5240 35x22	35x22	10	132,50
CF 5240 35x28	35x28	10	162,10
CF 5240 42x22	42x22	5	274,60
CF 5240 42x28	42x28	5	230,10
CF 5240 42x35	42x35	5	182,20
CF 5240 54x28	54x28	5	471,50
CF 5240 54x35	54x35	5	402,70
CF 5240 54x42	54x42	5	348,60

CF 5243



Redukce měděná F-M
Dle ČSN EN 1254-1
Použití: pro tvrdé nebo měkké pájení

kód	rozměr	balení	cena
CF 5243 15x12	15x12	25	9,60
CF 5243 18x12	18x12	25	12,30
CF 5243 18x15	18x15	25	10,60
CF 5243 22x12	22x12	25	17,00
CF 5243 22x15	22x15	25	16,90
CF 5243 22x18	22x18	25	20,10
CF 5243 28x12	28x12	10	115,90
CF 5243 28x15	28x15	10	51,10
CF 5243 28x18	28x18	10	51,10
CF 5243 28x22	28x22	10	32,50
CF 5243 35x18	35x18	10	162,10
CF 5243 35x22	35x22	10	156,90
CF 5243 35x28	35x28	10	102,80
CF 5243 42x22	42x22	5	240,60
CF 5243 42x28	42x28	5	191,80
CF 5243 42x35	42x35	5	162,10
CF 5243 54x28	54x28	5	412,30
CF 5243 54x35	54x35	5	373,00
CF 5243 54x42	54x42	5	304,20

CF 5130



T kus měděný F-F-F
Dle ČSN EN 1254-1
Použití: pro tvrdé nebo měkké pájení

kód	rozměr	balení	cena
CF 5130 12	12	25	14,50
CF 5130 15	15	25	16,90
CF 5130 18	18	10	28,60
CF 5130 22	22	10	42,40
CF 5130 28	28	10	83,60
CF 5130 35	35	5	206,60
CF 5130 42	42	5	353,90
CF 5130 54	54	1	579,60

CF 5130R



T kus redukovaný měděný F-F-F

Dle ČSN EN 1254-1

Použití: pro tvrdé nebo měkké pájení

kód	rozměr	balení	cena
CF 5130R 12x15x12	12x15x12	10	105,50
CF 5130R 15x12x12	15x12x12	10	63,90
CF 5130R 15x12x15	15x12x15	10	19,60
CF 5130R 15x15x12	15x15x12	10	27,50
CF 5130R 15x18x12	15x18x12	10	31,40
CF 5130R 15x18x15	15x18x15	10	33,40
CF 5130R 15x22x15	15x22x15	10	156,90
CF 5130R 18x12x15	18x12x15	10	98,50
CF 5130R 18x12x18	18x12x18	10	54,00
CF 5130R 18x15x15	18x15x15	10	39,30
CF 5130R 18x15x18	18x15x18	10	28,90
CF 5130R 18x18x15	18x18x15	10	45,10
CF 5130R 18x22x15	18x22x15	10	191,80
CF 5130R 18x22x18	18x22x18	10	108,10
CF 5130R 22x12x22	22x12x22	10	115,90
CF 5130R 22x15x15	22x15x15	10	68,70
CF 5130R 22x15x18	22x15x18	10	76,60
CF 5130R 22x15x22	22x15x22	10	36,80
CF 5130R 22x18x15	22x18x15	10	149,00
CF 5130R 22x18x18	22x18x18	10	82,50
CF 5130R 22x18x22	22x18x22	10	51,10
CF 5130R 22x22x15	22x22x15	10	102,80
CF 5130R 22x22x18	22x22x18	10	122,00
CF 5130R 22x28x22	22x28x22	10	204,80
CF 5130R 28x12x28	28x12x28	10	238,80
CF 5130R 28x15x22	28x15x22	10	191,80
CF 5130R 28x15x28	28x15x28	10	71,80
CF 5130R 28x18x18	28x18x18	10	286,80
CF 5130R 28x18x22	28x18x22	10	188,30
CF 5130R 28x18x28	28x18x28	10	98,50
CF 5130R 28x22x15	28x22x15	10	309,40
CF 5130R 28x22x22	28x22x22	10	155,10
CF 5130R 28x22x28	28x22x28	10	81,60
CF 5130R 28x28x15	28x28x15	10	294,60
CF 5130R 28x28x22	28x28x22	10	206,60
CF 5130R 28x35x28	28x35x28	5	412,30
CF 5130R 35x15x35	35x15x35	5	353,90
CF 5130R 35x18x35	35x18x35	5	368,70
CF 5130R 35x22x22	35x22x22	5	525,60
CF 5130R 35x22x28	35x22x28	5	329,50
CF 5130R 35x22x35	35x22x35	5	237,90
CF 5130R 35x28x28	35x28x28	5	339,10
CF 5130R 35x28x35	35x28x35	5	333,80
CF 5130R 35x35x22	35x35x22	5	609,20
CF 5130R 35x35x28	35x35x28	5	570,00
CF 5130R 42x15x42	42x15x42	5	766,10
CF 5130R 42x18x42	42x18x42	5	795,80
CF 5130R 42x22x42	42x22x42	5	520,30
CF 5130R 42x28x42	42x28x42	5	579,60
CF 5130R 42x35x35	42x35x35	5	923,90
CF 5130R 42x35x42	42x35x42	5	717,30
CF 5130R 54x15x54	54x15x54	1	1 915,80
CF 5130R 54x18x54	54x18x54	1	1 915,80
CF 5130R 54x22x54	54x22x54	1	1 129,60
CF 5130R 54x28x54	54x28x54	1	1 228,10
CF 5130R 54x35x54	54x35x54	1	1 228,10
CF 5130R 54x42x54	54x42x54	1	1 228,10

CF 5301



Vičko měděné F

Dle ČSN EN 1254-1

Použití: pro tvrdé nebo měkké pájení

kód	rozměr	balení	cena
CF 5301 12	12	25	24,70
CF 5301 15	15	25	12,70
CF 5301 18	18	25	15,20
CF 5301 22	22	25	26,10
CF 5301 28	28	10	48,20
CF 5301 35	35	10	128,10
CF 5301 42	42	10	216,20
CF 5301 54	54	5	319,00

AMICA 3



Ohýbací ruční souprava

Výrobce: River
 Použití: na měděné trubky
 Materiál: slitina hliníku
 Dopředný pohyb je plynulý pomocí ráčny a pístového mechanismu.
 Průměry trubek:
 AMICA 3: 10 mm - 22 mm

kód	rozměr	balení	cena
AMICA 3	10–22	1	6 100,00

GIRELLA



Ohýbačka ruční do 180°

Výrobce: RIVER
 Použití: na měděné trubky
 Materiál: slitina hliníku
 Průměry trubek: 6-14mm (měď)
 16mm (vícevrstvá trubka)

Při ohýbání trubek v úhlu 180° lze docílit minimální vzdálenosti ramen 15 mm

kód	rozměr	balení	cena
GIRELLA	6–16	1	6 791,00

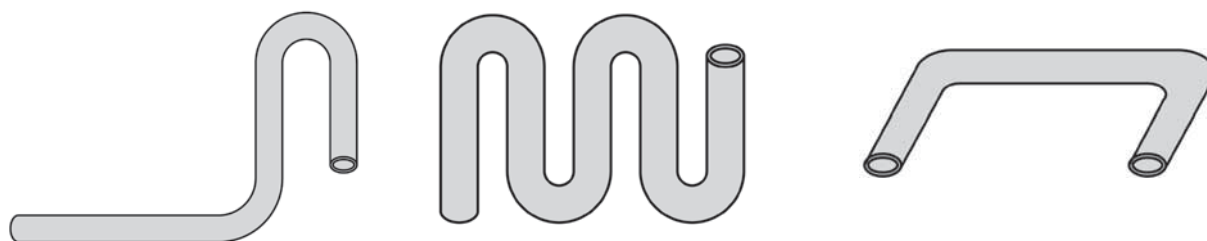
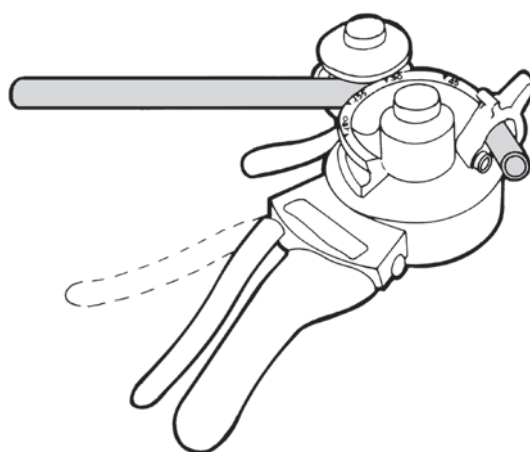
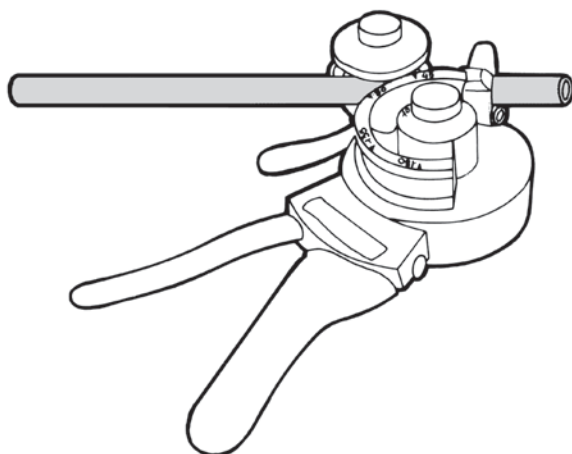
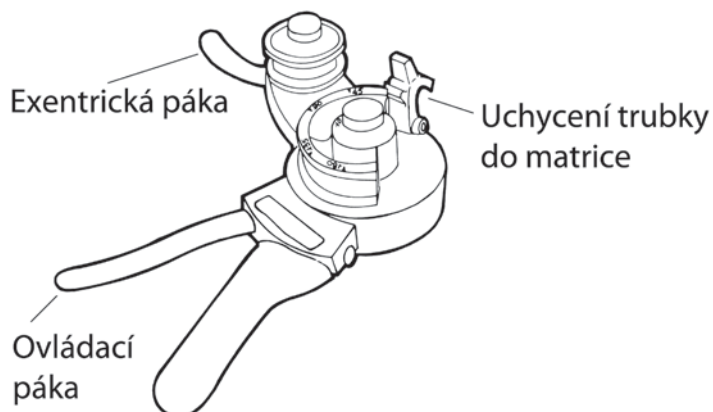

ø (mm)	6	8	10	12	14	15	16
R (mm)	21	22	30	32	41	39	41

BF 4090G



Koleno bronzové s vnitřním závitěm F-FG

Dle ČSN EN 1254-1
Použití: pro tvrdé nebo měkké pájení

kód	rozměr	balení	cena
BF 4090G 15x1/2	15x1/2"	1	53,00
BF 4090G 18x1/2	18x1/2"	1	65,30
BF 4090G 18x3/4	18x3/4"	1	83,80
BF 4090G 22x3/4	22x3/4"	1	112,40

BF 4092G



Koleno bronzové s vnějším závitěm F-MG

Dle ČSN EN 1254-1
Použití: pro tvrdé nebo měkké pájení

kód	rozměr	balení	cena
BF 4092G 15x1/2	15x1/2"	1	53,80
BF 4092G 18x1/2	18x1/2"	1	76,90
BF 4092G 18x3/4	18x3/4"	1	90,60
BF 4092G 22x3/4	22x3/4"	1	103,70

BF 4130G



T kus bronzový s vnitřním závitěm F-FG-F

Dle ČSN EN 1254-1
Použití: pro tvrdé nebo měkké pájení

kód	rozměr	balení	cena
BF 4130G 15x1/2	15x1/2"	1	75,20
BF 4130G 18x1/2	18x1/2"	1	88,90
BF 4130G 22x1/2	22x1/2"	1	106,30

BF 4243G



Vsuvka bronzová s vnějším závitěm M-MG

Dle ČSN EN 1254-1
Použití: pro tvrdé nebo měkké pájení

kód	rozměr	balení	cena
BF 4243G 15x3/8	15x3/8"	1	20,00
BF 4243G 15x1/2	15x1/2"	1	28,60
BF 4243G 18x1/2	18x1/2"	1	30,30
BF 4243G 18x3/4	18x3/4"	1	50,40
BF 4243G 22x1/2	22x1/2"	1	48,30
BF 4243G 22x3/4	22x3/4"	1	43,10
BF 4243G 22x1	22x1"	1	63,20
BF 4243G 28x1	28x1"	1	75,60

BF 4270G



Nátrubek bronzový s vnitřním závitěm F-FG

Dle ČSN EN 1254-1
Použití: pro tvrdé nebo měkké pájení

kód	rozměr	balení	cena
BF 4270G 15x3/8	15x3/8"	1	32,00
BF 4270G 15x1/2	15x1/2"	1	38,10
BF 4270G 18x1/2	18x1/2"	1	44,00
BF 4270G 18x3/4	18x3/4"	1	68,30
BF 4270G 22x1/2	22x1/2"	1	60,20
BF 4270G 22x3/4	22x3/4"	1	72,20
BF 4270G 28x1	28x1"	1	125,50

BF 4472



Nástěnka bronzová dvouotvorová F-FG

Dle ČSN EN 1254-1
Použití: pro tvrdé nebo měkké pájení

kód	rozměr	balení	cena
BF 4472 15x1/2	15x1/2"	1	62,30
BF 4472 18x1/2	18x1/2"	1	84,10

CUP 4933



Pájka Cu

Pájka S-Sn97Cu3
DIN EN 29 453
Tavící teplota 130-250°C

kód	rozměr	balení	cena
CUP 4933.2	2 mm	1	369,00
CUP 4933.3	3 mm	1	369,00

CUP 4934



Pájka Ag

Pájka S-Sn97Ag3
DIN EN 29 453
Tavící teplota 221-240°C

kód	rozměr	balení	cena
CUP 4934.2	2 mm	1	896,00
CUP 4934.3	3 mm	1	896,00

CUP 4943



Pasta Cu

Pasta DIN EN 29454
s přísadou S-Sn97Cu3

kód	balení	cena
CUP 4943	1	388,00

CUP 4944



Pasta Ag

Pasta DIN EN 29454
s přísadou S-Sn97Ag3

kód	balení	cena
CUP 4944	1	768,00

CUP 4939



Pájka pro tvrdé pájení

Pájka pro tvrdé pájení
DIN EN 1044
tavící teplota 710-800°C
množství: 66 ks

kód	rozměr	balení	cena
CUP 4939.2	2 mm	1	759,00

CUP 4948



Pasta pro tvrdé pájení

Pasta pro tvrdé pájení

kód	balení	cena
CUP 4948	1	233,00

CUP 0961



Čistící rouno

kód	rozměr	balení	cena
CUP 0961	60x130 mm	1	81,00

CUP 4974



Kartáček

kód	rozměr	balení	cena
CUP 4974.12	12	1	91,00
CUP 4974.15	15	1	81,00
CUP 4974.18	18	1	81,00
CUP 4974.22	22	1	85,00
CUP 4974.28	28	1	90,00
CUP 4974.35	35	1	90,00

Lisovací měděné tvarovky BQ PRESS série GAS-WATER

Použití tvarovek BQ PRESS GAS-WATER

Měděné lisovací tvarovky BQ PRESS GAS-WATER umožňují dvojí použití a to jak pro vodu tak i plyn. Tyto aplikace umožňuje speciální těsnění respektující požadavky ČSN EN 549 a ČSN EN 681-1.

Použité materiály tvarovek BQ PRESS GAS-WATER

Měděné lisovací tvarovky jsou vyrobeny z mědi Cu DHP 99,9 a bronzové přechody jsou z materiálu RG5Pb2 nebo CW602Pb2.

Technické údaje a použití tvarovek BQ PRESS GAS-WATER

teplotní rozsah použití pro plyny -20°C až +70 °C

teplotní rozsah použití pro studenou a teplou vodu do +95°C s krátkodobými maximy do 110°C

možnost použití pro rozvody tlakového vzduchu se zbytky oleje

Označení tvarovek BQ PRESS GAS-WATER

Měděné lisovací tvarovky jsou označeny na těle žlutým polem s nápisem GAS a modrým polem s nápisem WATER.



GAS

WATER

CP 9002



Oblouk měděný 90° F-F
Typ lisovacích čelistí: V

kód	rozměr	balení	cena
CP 9002 15	15	10	63,00
CP 9002 18	18	10	77,00
CP 9002 22	22	5	101,00
CP 9002 28	28	5	194,00
CP 9002 35	35	5	387,00

CP 9001



Oblouk měděný 90° M-F
Typ lisovacích čelistí: V

kód	rozměr	balení	cena
CP 9001 15	15	10	60,00
CP 9001 18	18	10	71,00
CP 9001 22	22	5	98,00
CP 9001 28	28	5	214,00
CP 9001 35	35	5	384,00

CP 9041



Oblouk měděný 45° F-F
Typ lisovacích čelistí: V

kód	rozměr	balení	cena
CP 9041 15	15	10	67,00
CP 9041 18	18	10	67,00
CP 9041 22	22	5	89,00
CP 9041 28	28	5	258,00
CP 9041 35	35	5	376,00

CP 9040



Oblouk měděný 45° M-F
Typ lisovacích čelistí: V

kód	rozměr	balení	cena
CP 9040 15	15	10	57,00
CP 9040 18	18	10	65,00
CP 9040 22	22	5	83,00
CP 9040 28	28	5	247,00
CP 9040 35	35	5	354,00

CP 9270



Nátrubek měděný F-F
Typ lisovacích čelistí: V

kód	rozměr	balení	cena
CP 9270 15	15	10	57,00
CP 9270 18	18	10	69,00
CP 9270 22	22	5	84,00
CP 9270 28	28	5	156,00
CP 9270 35	35	5	194,00

CP 9240



Nátrubek měděný redukováný F-F
Typ lisovacích čelistí: V

kód	rozměr	balení	cena
CP 9240 22x15	22x15	5	240,00
CP 9240 28x22	28x22	5	270,00
CP 9240 35x28	35x28	5	354,00

CP 9243



Vsuvka měděná redukována M-F
Typ lisovacích čelistí: V
NOVÉ ROZMĚRY

kód	rozměr	balení	cena
CP 9243 18x15	18x15	5	57,00
CP 9243 22x15	22x15	5	60,00
CP 9243 22x18	22x18	5	64,00
CP 9243 28x15	28x15	5	153,00
CP 9243 28x18	28x18	5	149,00
CP 9243 28x22	28x22	5	159,00
CP 9243 35x22	35x22	5	185,00
CP 9243 35x28	35x28	5	202,00

CP 9130



T kus měděný F-F-F
Typ lisovacích čelistí: V

kód	rozměr	balení	cena
CP 9130 15	CP 9130 15	10	102,00
CP 9130 18	CP 9130 18	10	127,00
CP 9130 22	CP 9130 22	5	170,00
CP 9130 28	CP 9130 28	5	276,00
CP 9130 35	CP 9130 35	5	478,00

CP 9130R



T kus měděný redukováný F-F-F
Typ lisovacích čelistí: V

kód	rozměr	balení	cena
CP 9130R 18x15x18	18x15x18	5	126,00
CP 9130R 22x15x22	22x15x22	5	155,00
CP 9130R 28x15x28	28x15x28	5	333,00
CP 9130R 28x22x28	28x22x28	5	340,00
CP 9130R 22x15x15	22x15x15	5	238,00
CP 9130R 22x22x15	22x22x15	5	259,00
CP 9130R 28x15x22	28x15x22	5	504,00
CP 9130R 28x28x15	28x28x15	5	481,00
CP 9130R 28x28x18	28x28x18	5	450,00

CP 9301



Víčko zaslepovací
Typ lisovacích čelistí: V

kód	rozměr	balení	cena
CP 9301 15	15	5	117,00
CP 9301 18	18	5	161,00
CP 9301 22	22	5	196,00
CP 9301 28	28	5	333,00
CP 9301 35	35	5	325,00

novinka

CP O-RING



O-kroužek pro lisovací tvarovky voda-topení-plyn
Typ lisovacích čelistí: V

kód	rozměr	balení	cena
CP O-RING 15	15	1	6,00
CP O-RING 18	18	1	8,00
CP O-RING 22	22	1	11,00
CP O-RING 28	28	1	14,00
CP O-RING 35	35	1	48,00

BP 8090



Koleno 90° s vnitřním závitem F-FG
Typ lisovacích čelistí: V

kód	rozměr	balení	cena
BP 8090 15x3/8	15x3/8"	5	410,00
BP 8090 15x1/2	15x1/2"	5	175,00
BP 8090 15x3/4	15x3/4"	5	390,00
BP 8090 18x1/2	18x1/2"	5	377,00
BP 8090 18x3/4	18x3/4"	5	427,00
BP 8090 22x1/2	22x1/2"	5	447,00
BP 8090 22x3/4	22x3/4"	5	274,00
BP 8090 22x1	22x1"	5	432,00
BP 8090 28x1	28x1"	3	480,00

BP 8092



Koleno 90° s vnějším závitem F-MG
Typ lisovacích čelistí: V

kód	rozměr	balení	cena
BP 8092 15x1/2	15x1/2"	10	280,00
BP 8092 18x1/2	18x1/2"	5	432,00
BP 8092 18x3/4	18x3/4"	5	420,00
BP 8092 22x3/4	22x3/4"	5	437,00
BP 8092 28x1	28x1"	3	670,00

BP 8130



T kus s vnitřním závitem F-FG-F
Typ lisovacích čelistí: V

kód	rozměr	balení	cena
BP 8130 15x1/2x15	15x1/2"x15	5	269,00
BP 8130 18x1/2x18	18x1/2"x18	5	454,00
BP 8130 22x1/2x22	22x1/2"x22	5	366,00
BP 8130 22x3/4x22	22x3/4"x22	5	533,00
BP 8130 28x1/2x28	28x1/2"x28	5	466,00
BP 8130 28x3/4x28	28x3/4"x28	5	609,00

BP 8270



Nátrubek s vnitřním závitem F-FG
Typ lisovacích čelistí: V
NOVÉ ROZMĚRY

kód	rozměr	balení	cena
BP 8270 15x3/8	15x3/8"	5	83,00
BP 8270 15x1/2	15x1/2"	10	78,00
BP 8270 15x3/4	15x3/4"	5	152,00
BP 8270 18x1/2	18x1/2"	10	100,00
BP 8270 18x3/4	18x3/4"	5	196,00
BP 8270 22x1/2	22x1/2"	5	122,00
BP 8270 22x3/4	22x3/4"	10	126,00
BP 8270 22x1	22x1"	5	183,00
BP 8270 28x3/4	28x3/4"	5	400,00
BP 8270 28x1	28x1"	5	229,00
BP 8270 35x1	35x1"	5	515,00
BP 8270 35x5/4	35x5/4"	5	510,00

BP 8243



Nátrubek s vnějším závitem F-MG
Typ lisovacích čelistí: V
NOVÉ ROZMĚRY

kód	rozměr	balení	cena
BP 8243 15x3/8	15x3/8"	5	91,00
BP 8243 15x1/2	15x1/2"	10	68,00
BP 8243 15x3/4	15x3/4"	5	122,00
BP 8243 18x1/2	18x1/2"	10	86,00
BP 8243 18x3/4	18x3/4"	5	96,00
BP 8243 22x1/2	22x1/2"	5	135,00
BP 8243 22x3/4	22x3/4"	10	129,00
BP 8243 22x1	22x1"	5	161,00
BP 8243 28x3/4	28x3/4"	5	333,00
BP 8243 28x1	28x1"	5	209,00
BP 8243 35x1	35x1"	5	470,00
BP 8243 35x5/4	35x5/4"	5	465,00

BP 8471



Nástěnka s vnitřním závitem F-FG
Typ lisovacích čelistí: V

kód	rozměr	balení	cena
BP 8471 15x1/2	15x1/2"	5	192,00
BP 8471 18x1/2	18x1/2"	5	312,00
BP 8471 22x3/4	22x3/4"	5	496,00

HOMEBASE
czech collection

příslušenství



Elektrická topná tělesa pro trubková topná tělesa

Označení typu	Název výrobku	Příkon [W]	Délka tělesa [mm]	Cena	
HB-E300	Elektrické topné těleso	300	400	852,00	
HB-E400	Elektrické topné těleso	400	500	877,00	
HB-E500	Elektrické topné těleso	500	600	910,00	
HB-E600	Elektrické topné těleso	600	700	932,00	
HB-E700	Elektrické topné těleso	700	800	966,00	
HB-E800	Elektrické topné těleso	800	900	987,00	
HB-E900	Elektrické topné těleso	900	1000	1 011,00	
HB-E1000	Elektrické topné těleso	1000	1000	1 050,00	
HB-REG	Elektronický regulátor teploty			908,00	
HB-V206 CR	Připojovací T kus pro el. tělesa		chrom	128,00	

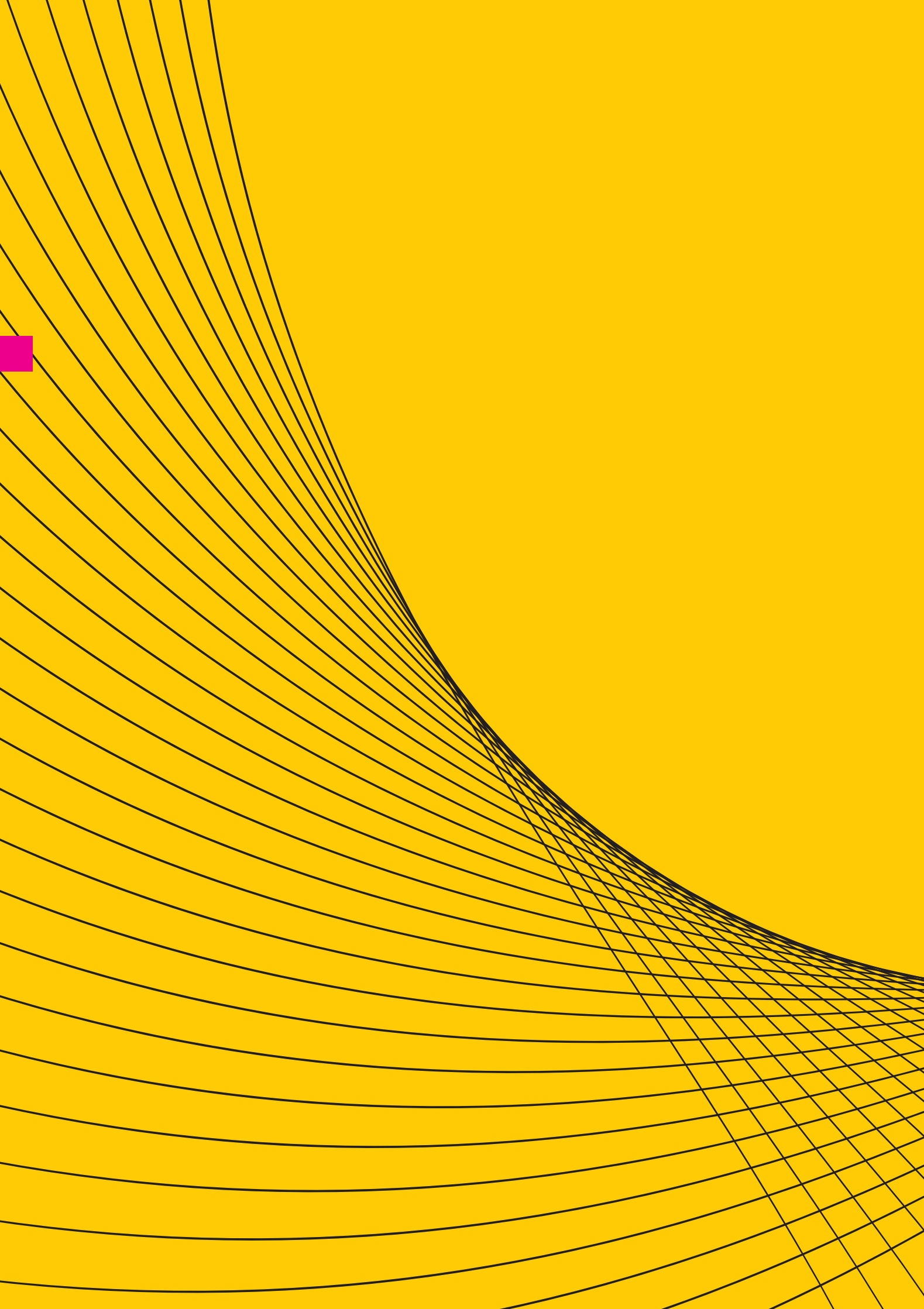

PLYN

PLYN

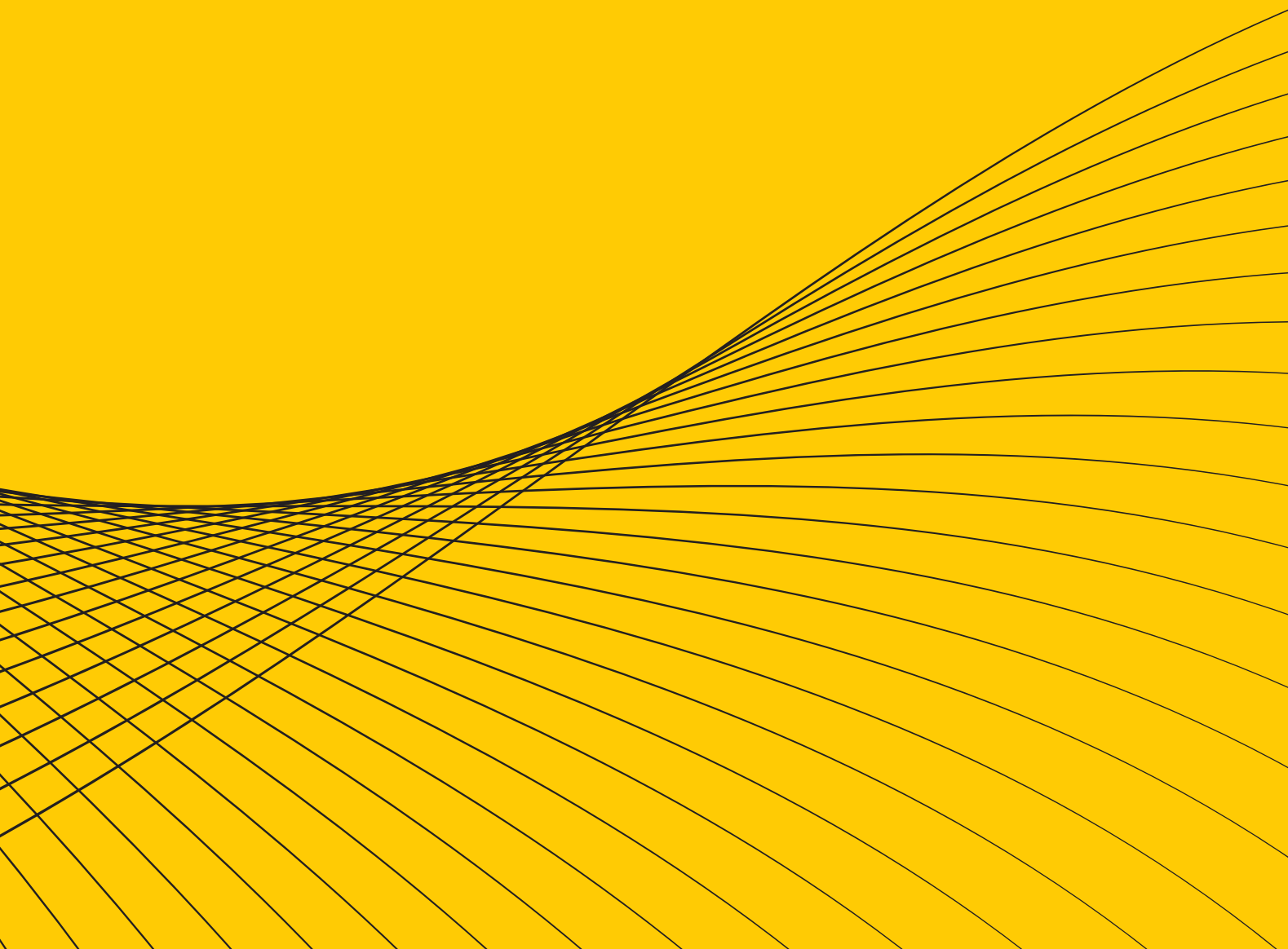

VENUS®



Atex CE II 2 GD* *

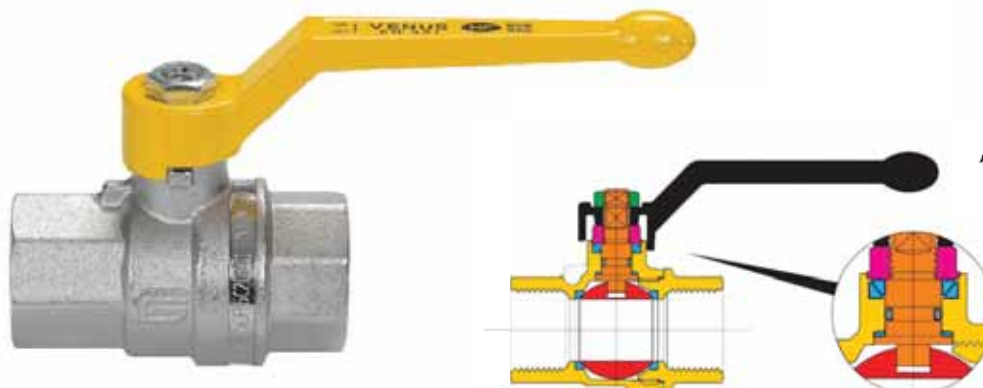

zvýšená těsnost za pomoci kónického patentovaného těsnění

*Na vyžádání možno dodat v provedení s certifikátem ATEX ve verzích Š/M a M/M.

- Zvýšená těsnost:**
- 4 těsnění
 - 1 těsnící kroužek PTFE – pro vysoký tlak
 - 2 kónická patentovaná těsnění pro snížení ovládací síly (pro nízký a střední tlak)
 - 1 těsnění NBR pro nízký tlak

0601



Kulový kohout závitový pro plyn – VENUS

Nejvyšší pracovní přetlak: 5 MOP
Pracovní médium: plyny I., II. nebo III. třídy podle ČSN EN 437
Provedení závitů: ČSN ISO 7-1 Rp 1/4 - Rp 2
Rozsah pracovních teplot: -20°C až +60°C
Odpovídá ČSN EN 331
Ovládání: ruční - páka
Materiál těla: mosaz poniklovaná

kód	rozměr	balení	cena
0601 DN 8	1/4"	16	179,00
0601 DN 10	3/8"	24	179,00
0601 DN 15	1/2"	18	207,00
0601 DN 20	3/4"	12	285,00
0601 DN 25	1"	8	404,00
0601 DN 32	1" 1/4	6	696,00
0601 DN 40	1" 1/2	4	924,00
0601 DN 50	2"	2	1 544,00

0622



Kulový kohout závitový pro plyn – VENUS

Nejvyšší pracovní přetlak: 5 MOP
Pracovní médium: plyny I., II. nebo III. třídy podle ČSN EN 437
Provedení závitů: ČSN ISO 7-1 R/Rp 1/4 - R/Rp 2
Rozsah pracovních teplot: -20°C až +60°C
Odpovídá ČSN EN 331
Ovládání: ruční - motýlek
Materiál těla: mosaz poniklovaná

kód	rozměr	balení	cena
0622 DN 8	1/4"	25	188,00
0622 DN 10	3/8"	25	188,00
0622 DN 15	1/2"	10	214,00

1011B



Kulový kohout závitový UZAMYKATELNÝ pro plyn – VENUS

Nejvyšší pracovní přetlak: 5 MOP
Pracovní médium: plyny I., II. nebo III. třídy podle ČSN EN 437
Provedení závitů: ČSN ISO 7-1 R/Rp 1/4 - R/Rp 2
Rozsah pracovních teplot: -20°C až +60°C
Odpovídá ČSN EN 331
Ovládání: ruční - uzamykatelná páka
Materiál těla: mosaz poniklovaná
Dodáváno bez visacího zámku.

kód	rozměr	balení	cena
1011B DN 15	1/2"	18	358,00
1011B DN 20	3/4"	12	482,00
1011B DN 25	1"	8	611,00
1011B DN 32	1" 1/4	6	964,00
1011B DN 40	1" 1/2	4	1 202,00

1021



Kulový kohout závitový pro plyn – VENUS

Nejvyšší pracovní přetlak: 5 MOP
Pracovní médium: plyny I., II. nebo III. třídy podle ČSN EN 437
Provedení závitů: ČSN ISO 7-1 Rp
Převlečná matice: ČSN ISO 228-1
Rozsah pracovních teplot: -20°C až +60°C
Odpovídá ČSN EN 331
Ovládání: ruční - motýlek
Materiál těla: mosaz poniklovaná

kód	rozměr	balení	cena
1021 DN 15X15	1/2"x1/2"	12	249,00
1021 DN 15X20	1/2"x3/4"	10	263,00
1021 DN 20X25	3/4"x1"	5	387,00
1021 DN 25X32	1"x1" 1/4	5	552,00

1071



Kulový kohout rohový pro plyn – VENUS

Nejvyšší pracovní přetlak: 5 MOP
Pracovní médium: plyny I., II. nebo III. třídy podle ČSN EN 437
Provedení závitů: ČSN ISO 7-1 R/Rp 1/2, MM
Rozsah pracovních teplot: -15°C až +60°C
Ovládání: ruční - motýlek
Materiál těla: mosaz poniklovaná

kód	rozměr	balení	cena
1071 DN 15	1/2"x1/2"	1	275,00

1074



Kulový kohout rohový pro plyn – VENUS

Nejvyšší pracovní přetlak: 5 MOP
Pracovní médium: plyny I., II. nebo III. třídy podle ČSN EN 437
Provedení závitů: ČSN ISO 7-1 R/Rp 1/2, ŠM
Rozsah pracovních teplot: -15°C až +60°C
Ovládání: ruční - motýlek
Materiál těla: mosaz poniklovaná

kód	rozměr	balení	cena
1074 DN 15	1/2"x1/2"	1	225,00

1073



Kulový kohout rohový pro plyn – VENUS

Nejvyšší pracovní přetlak: 5 MOP
Pracovní médium: plyny I., II. nebo III. třídy podle ČSN EN 437
Provedení závitů: ČSN ISO 7-1 R1/2, ŠŠ
Rozsah pracovních teplot: -15°C až +60°C
Ovládání: ruční - motýlek
Materiál těla: mosaz poniklovaná

kód	rozměr	balení	cena
1073 DN 15	1/2"x1/2"	1	231,00

1079



Kulový kohout rohový pro plyn – VENUS

Nejvyšší pracovní přetlak: 5 MOP
Pracovní médium: plyny I., II. nebo III. třídy podle ČSN EN 437
Provedení závitů: ČSN ISO 7-1 R1/2, ŠM
Rozsah pracovních teplot: -15°C až +60°C
Ovládání: ruční - motýlek
Materiál těla: mosaz poniklovaná

kód	rozměr	balení	cena
1079 DN 15	1/2"x1/2"	1	312,00

1076



Kulový kohout rohový pro plyn – VENUS

Nejvyšší pracovní přetlak: 5 MOP
Pracovní médium: plyny I., II. nebo III. třídy podle ČSN EN 437
Provedení závitů: ČSN ISO 7-1 R1/2, 1 R 3/4, MM
Rozsah pracovních teplot: -15°C až +60°C
Ovládání: ruční - motýlek
Materiál těla: mosaz poniklovaná

kód	rozměr	balení	cena
1076 DN 15X15	1/2"x1/2"	1	303,00
1076 DN 15X20	1/2"x3/4"	1	322,00

4271



Kulový kohout z ávitový pro plyn – ATHENA

Nejvyšší pracovní přetlak: 5 MOP
Pracovní médium: plyny I., II. nebo III. třídy podle ČSN EN 437
Provedení závitů: ČSN ISO 7-1 Rp 3/8 - Rp 2
Rozsah pracovních teplot: -20°C až +60°C
Odpovídá ČSN EN 331
Ovládání: ruční - páka
Materiál těla: mosaz poniklovaná

kód	rozměr	balení	cena
4271 DN 10	3/8"	16	146,00
4271 DN 15	1/2"	20	150,00
4271 DN 20	3/4"	12	225,00
4271 DN 25	1"	8	337,00
4271 DN 32	1" 1/4	6	525,00
4271 DN 40	1" 1/2	4	741,00
4271 DN 50	2"	2	1 190,00

4212



Kulový kohout závitový pro plyn – ATHENA

Nejvyšší pracovní přetlak: 5 MOP
Pracovní médium: plyny I., II. nebo III. třídy podle ČSN EN 437
Provedení závitů: ČSN ISO 7-1 Rp 3/8 - Rp 1
Rozsah pracovních teplot: -20°C až +60°C
Odpovídá ČSN EN 331
Ovládání: ruční - motýlek
Materiál těla: mosaz poniklovaná

kód	rozměr	balení	cena
4212 DN 10	3/8"	30	146,00
4212 DN 15	1/2"	25	150,00
4212 DN 20	3/4"	15	225,00
4212 DN 25	1"	10	337,00

4272



Kulový kohout závitový pro plyn – ATHENA

Nejvyšší pracovní přetlak: 5 MOP
Pracovní médium: plyny I., II. nebo III. třídy podle ČSN EN 437
Provedení závitů: ČSN ISO 7-1 Rp/Rp 1/2 - R/ Rp 2
Rozsah pracovních teplot: -20°C až +60°C
Odpovídá ČSN EN 331
Ovládání: ruční - páka
Materiál těla: mosaz poniklovaná

kód	rozměr	balení	cena
4272 DN 15	1/2"	18	153,00
4272 DN 20	3/4"	10	237,00
4272 DN 25	1"	8	365,00
4272 DN 32	1" 1/4	4	556,00
4272 DN 40	1" 1/2	4	775,00
4272 DN 50	2"	2	1 245,00

4213



Kulový kohout závitový pro plyn – ATHENA

Nejvyšší pracovní přetlak: 5 MOP
Pracovní médium: plyny I., II. nebo III. třídy podle ČSN EN 437
Provedení závitů: ČSN ISO 7-1 Rp/Rp 1/2 - R/ Rp 1
Rozsah pracovních teplot: -20°C až +60°C
Odpovídá ČSN EN 331
Ovládání: ruční - motýlek
Materiál těla: mosaz poniklovaná

kód	rozměr	balení	cena
4213 DN 15	1/2"	25	153,00
4213 DN 20	3/4"	15	237,00
4213 DN 25	1"	8	365,00

7271



Kulový kohout závitový pro plyn - KAS

Nejvyšší pracovní přetlak: 5 MOP
Pracovní médium: plyny I., II. nebo III. třídy podle ČSN EN 437
Provedení závitů: ČSN ISO 7-1 Rp 3/8 - Rp 2
Rozsah pracovních teplot: -20°C až +60°C
Odpovídá ČSN EN 331
Ovládání: ruční - páka
Materiál těla: mosaz poniklovaná



kód	rozměr	balení	cena
7271 DN 15	1/2"	1	110,00
7271 DN 20	3/4"	1	161,00
7271 DN 25	1"	1	254,00
7271 DN 32	1" 1/4	1	399,00
7271 DN 40	1" 1/2	1	670,00
7271 DN 50	2"	1	1 055,00

9081



Kulový kohout závitový vzorkovací – přímý

Nejvyšší pracovní přetlak: 5 MOP
Pracovní médium: plyny I., II. nebo III. třídy podle ČSN EN 437
Provedení závitů: ČSN ISO 7-1 R3/8, 1/2
Rozsah pracovních teplot: -5°C až +60°C
Ovládání: ruční - motýlek
Průměr hadičníku: 8,13 mm
Materiál těla: mosaz poniklovaná

kód	rozměr	balení	cena
9081 3/8"x8	3/8"x8	20	282,00
9081 3/8"x13	3/8"x13	20	295,00
9081 1/2"x8	1/2"x8	20	270,00
9081 1/2"x13	1/2"x13	20	289,00

9085



Kulový kohout závitový vzorkovací – rohový

Nejvyšší pracovní přetlak: 5 MOP
Pracovní médium: plyny I., II. nebo III. třídy podle ČSN EN 437
Provedení závitů: ČSN ISO 7-1 R3/8, 1/2
Rozsah pracovních teplot: -5°C až +60°C
Ovládání: ruční - motýlek
Průměr hadičníku: 8, 13 mm
Materiál těla: mosaz poniklovaná

kód	rozměr	balení	cena
9085 3/8"x8	3/8"x8	20	285,00
9085 3/8"x13	3/8"x13	20	295,00
9085 1/2"x8	1/2"x8	20	285,00
9085 1/2"x13	1/2"x13	20	305,00

9543



Rozdvojka pro vzorkovací kohouty

provedení závitů: ČSN ISO 7-1 R1/2
Materiál: mosaz poniklovaná

kód	rozměr	balení	cena
9543 1/2"x3	1/2"x1/2"x1/2"	1	150,00

65152



Bezpečnostní kohout pro plyn – rohový

Armatura určená pro připojení domácích spotřebičů s integrovanou tepelnou a průtokovou pojistkou a se zabezpečením "stiskni a otoč"
Provedení závitů: G1/2 ČSN ISO 228-1
R/Rp1/2 ČSN ISO 7-1
Provozní přetlak: 37mbarů
MOP: 0,2 bar

kód	rozměr	balení	cena
65152	1/2"x1/2"	1	889,00

2601 G



Kulový kohout závitový pro plyn - ALBA nerezový

Jmenovitý pracovní tlak: PN 40
Rozsah pracovních teplot: -20°C až +60°C
Pracovní médium: plyny I., II. nebo III. třídy podle ČSN EN 437
Ovládání: ruční-páka
Materiál: tělo - ocel AISI 316
koule - nerez AISI 316

kód	rozměr	balení	cena
2601 G DN 8	1/4"	16	989,00
2601 G DN 10	3/8"	16	989,00
2601 G DN 15	1/2"	12	965,00
2601 G DN 20	3/4"	8	1 400,00
2601 G DN 25	1"	6	1 787,00
2601 G DN 32	1" 1/4	4	2 599,00
2601 G DN 40	1" 1/2	2	3 439,00
2601 G DN 50	2"	2	4 663,00

2881 G



Kulový kohout mezipřírubový pro plyn – MOON

Jmenovitý pracovní tlak: PN 40
Rozsah pracovních teplot: -20°C až +60°C
Pracovní médium: plyny I., II. nebo III. třídy podle ČSN EN 437
Ovládání: ruční-páka
ISO servopohon
Materiál: tělo - ocel A105
koule - nerez AISI 316 ATEX na vyžádání, cena +9%

kód	rozměr	balení	cena
2881 G DN 15	1/2"	10	1 907,00
2881 G DN 20	3/4"	10	2 010,00
2881 G DN 25	1"	5	2 317,00
2881 G DN 32	1" 1/4	5	2 886,00
2881 G DN 40	1" 1/2	5	3 858,00
2881 G DN 50	2"	4	4 411,00
2881 G DN 65	2" 1/2	2	8 284,00
2881 G DN 80	3"	1	10 023,00
2881 G DN 100	4"	1	16 345,00

82



Kulový kohout přírubový pro plyn

Jmenovitý pracovní tlak: PN 16
Rozsah pracovních teplot: 0°C až +70°C
Pracovní médium: plyny I., II. nebo III. třídy podle ČSN EN 437
Ovládání: ruční-páka od DN 125 otvory se závitem
Materiál: tělo - litina GGG 40 ČSN 42 3304, koule - pochromovaná mosaz

kód	rozměr	balení	cena
82 DN 25	1"	1	2 644,00
82 DN 32	1" 1/4	1	3 019,00
82 DN 40	1" 1/2	1	3 416,00
82 DN 50	2"	1	3 739,00
82 DN 65	2" 1/2	1	5 550,00
82 DN 80	3"	1	6 924,00
82 DN 100	4"	1	8 372,00
82 DN 125	5"	1	14 493,00

B 302



Uzavírací klapka mezipřírubová pro plyn - ATLANTIS 40

DN 40 - 200 PN 16
Rozsah pracovních teplot: -20°C až +60°C
Pracovní médium: plyny I., II. nebo III. třídy podle ČSN EN 437
Ovládání: ruční-páka
Materiál: klapka - nerez AISI 304
tělo - litina GGG 40 ČSN 42 3304 ATEX na vyžádání, cena +9%

kód	rozměr	balení	cena
B 302 DN 40	1" 1/2	1	2 167,00
B 302 DN 50	2"	1	2 167,00
B 302 DN 65	2" 1/2	1	2 397,00
B 302 DN 80	3"	1	2 726,00
B 302 DN 100	4"	1	3 153,00
B 302 DN 125	5"	1	3 974,00
B 302 DN 150	6"	1	4 532,00
B 302 DN 200	8"	1	6 962,00

TAS 21



Protipožární ventil bezpečnostní pro plyn

Nejvyšší pracovní tlak: 5 MOP
Tavná teplota: do 100 °C
Teplota okolí: do 80°C
Uzavírací čas: do 60 sec.
Teplotná odolnost: HTB Plus do 925°C

kód	rozměr	balení	cena
TAS 21 DN 15	1/2"	1	690,00
TAS 21 DN 20	3/4"	1	850,00
TAS 21 DN 25	1"	1	1 106,00
TAS 21 DN 32	1" 1/4	1	5 311,00
TAS 21 DN 40	1" 1/2	1	7 903,00
TAS 21 DN 50	2"	1	9 255,00

03684, 03685, 03682, 03683



Souprava k plynoměru s dvěma kulovými kohouty

Rozteč: 100 a 250 mm Připojovací rozměr vstupu: 3/4" a 1"
Připojovací rozměr výstupu: 1" a 5/4"

kód	rozměr	balení	cena
03684-100 3/4X5/4	3/4"x5/4"x100mm	1	1 450,00
03685-250 3/4X5/4	3/4"x5/4"x250mm	1	1 480,00
03682-100 1X5/4	1"x5/4"x100mm	1	1 680,00
03683-250 1X5/4	1"x5/4"x250mm	1	1 700,00

268



Souprava k plynoměru s kulovým kohoutem

Rozteč 110 mm

kód	rozměr	balení	cena
268 1"x5/4"	1"x5/4"	1	779,00

KAS 320



Připojovací plynová hadice ŠM ČSN EN 14 800

Jmenovitá světlost: DN 12 dle ČSN EN 14 800
Materiál:
trubka - nerez AISI 304
matka/šroub - nerez
povrch - PVC povlak žlutý
těsnění - pryž ČSN EN 549
Maximální tepelný výkon spotřebiče: 35 kW

kód	rozměr	balení	cena
KAS 320 50 CM	ŠM1/2"x1/2"	25	319,00
KAS 320 75 CM	ŠM1/2"x1/2"	25	356,00
KAS 320 100 CM	ŠM1/2"x1/2"	25	375,00
KAS 320 125 CM	ŠM1/2"x1/2"	25	431,00
KAS 320 150 CM	ŠM1/2"x1/2"	20	457,00
KAS 320 200 CM	ŠM1/2"x1/2"	20	532,00

KAS 321



Připojovací plynová hadice MM ČSN EN 14 800

Jmenovitá světlost: DN 12 dle ČSN EN 14 800
Materiál:
trubka - nerez AISI 304
matka - nerez
povrch - PVC povlak žlutý
těsnění - pryž ČSN EN 549
Maximální tepelný výkon spotřebiče: 35 kW

kód	rozměr	balení	cena
KAS 321 50 CM	MM1/2"x1/2"	25	319,00
KAS 321 75 CM	MM1/2"x1/2"	25	356,00
KAS 321 100 CM	MM1/2"x1/2"	25	375,00
KAS 321 125 CM	MM1/2"x1/2"	25	431,00
KAS 321 150 CM	MM1/2"x1/2"	20	457,00
KAS 321 200 CM	MM1/2"x1/2"	20	532,00

EM 520



Hadice natahovací pro plyn nerezová EMISUPER

Typ koncovek: matice - ČSN ISO 228/1
šroub - ČSN ISO 7/1
Jmenovitá světlost: DN 8
Nejvyšší pracovní přetlak: 10 kPa
Pracovní médium: plyny I., II. nebo III. třídy
podle ČSN EN 437
Provedení závitů: R/Rp 1/2 ČSN ISO 7-1
Rozsah pracovních teplot: -30°C až + 50°C
Maximální tepelný výkon spotřebiče: 35 kW

kód	rozměr	balení	cena
EM 520 50-100CM	ŠM1/2"x1/2"	1	407,00
EM 520 75-150CM	ŠM1/2"x1/2"	1	516,00
EM 520 100-200CM	ŠM1/2"x1/2"	1	599,00

EM 521, EM 522



Hadice natahovací pro plyn nerezová EMIPIU Lungo

Typ koncovek: matice - ČSN ISO 228/1
šroub - ČSN ISO 7/1
Jmenovitá světlost: DN 8
Nejvyšší pracovní přetlak: 10 kPa
Pracovní médium: plyny I., II. nebo III. třídy
podle ČSN EN 437
Provedení závitů: R/Rp 1/2 ČSN ISO 7-1
Rozsah pracovních teplot: -30°C až + 50°C
Maximální tepelný výkon spotřebiče: 35 kW

kód	rozměr	balení	cena
EM 521 50-100CM	ŠM3/4"x3/4"	1	613,00
EM 521 75-150CM	ŠM3/4"x3/4"	1	699,00
EM 521 100-200CM	ŠM3/4"x3/4"	1	791,00
EM 522 50-100CM	ŠM1"x1"	1	740,00
EM 522 75-150CM	ŠM1"x1"	1	830,00

EM 420, EM 421, EM 422



Hadice natahovací pro plyn nerezová MG-FLEX

Typ koncovek: matice - ČSN ISO 228/1
šroub - ČSN ISO 7/1
Jmenovitá světlost: DN 15, DN 20, DN 25
Nejvyšší pracovní přetlak: 10 kPa
Pracovní médium: plyny I., II. nebo III. třídy
podle ČSN EN 437
Provedení závitů: R/Rp 1/2 ČSN ISO 7-1
Rozsah pracovních teplot: -30°C až + 50°C
Maximální tepelný výkon spotřebiče: 35 kW

kód	rozměr	balení	cena
EM 420 100-200 MM	ŠM1/2"x1/2"	1	234,00
EM 420 200-400 MM	ŠM1/2"x1/2"	1	279,00
EM 421 100-200 MM	ŠM3/4"x3/4"	1	296,00
EM 421 200-400 MM	ŠM3/4"x3/4"	1	386,00
EM 422 100-200 MM	ŠM1"x1"	1	380,00
EM 422 200-400 MM	ŠM1"x1"	1	519,00

EM 620



Připojovací hadice ohebná - EMICONT

Jmenovitá světlost: DN20, DN25
Pracovní médium: plynná paliva, propan-butan
Materiál: trubka s koncovkou AISI304
převlečná matice - mosaz MS 58, G1

kód	rozměr	balení	cena
EM 620 300MM	MM 3/4"x5/4"	300	560,00
EM 620 400MM	MM 3/4"x5/4"	400	670,00

1491 R



Teflonová těsnící páska na závity

Délka - 15 m
Šířka - 19 mm
Tloušťka - 0,2 mm
Materiál: teflon P.T.F.E.

kód	rozměr	balení	cena
1491 R	15 m	25	47,00

TFG



Trubka vlnovcová pro plyn EMIFIX

Použití: topné plyny, propan-butan
Materiál: nerez ocel AISI 316 L
plastová ochrana

kód	rozměr	balení	cena
TFG12RX5	DN12x5m	1	1 070,00
TFG12RX10	DN12x10m	1	2 120,00
TFG15RX5	DN15x5m	1	1 260,00
TFG15RX10	DN15x10m	1	2 500,00
TFG20RX5	DN20x5m	1	3 250,00
TFG20RX10	DN20x10m	1	6 500,00
TFG25RX5	DN25x5m	1	3 990,00
TFG25RX10	DN25x10m	1	7 900,00

SDOGAS



Matice s těsněním pro plyn

Použití: topné plyny, propan-butan
dodáváno včetně těsnění
Materiál: mosaz poniklovaná

kód	rozměr	balení	cena
SDOGAS12	DN12-1/2"	10	21,00
SDOGAS15	DN15-3/4"	10	37,00
SDOGAS20	DN20-1"	10	90,00
SDOGAS25	DN25-1 1/4"	10	132,00

SDOGAS R



Matice s těsněním pro plyn

Použití: topné plyny, propan-butan
dodáváno včetně těsnění
Materiál: mosaz poniklovaná

kód	rozměr	balení	cena
SDOGAS R DN12x3/4	DN12-3/4"	10	91,00
SDOGAS R DN15x1	DN15-1"	10	136,00
SDOGAS R DN20x5/4	DN20-5/4"	10	195,00

VDOGAS



Vsuvka pro plyn

Použití: topné plyny, propan-butan
Materiál: mosaz poniklovaná
čelní dosedací plochy pro ploché těsnění
vnější závit dle ISO 228 GB

kód	rozměr	balení	cena
VDOGAS12	1/2"	10	73,00
VDOGAS15	3/4"	10	94,00
VDOGAS20	1"	5	235,00
VDOGAS25	1 1/4"	5	440,00

VDOGAS R



Vsuvka s kuželovým závitem pro plyn

Použití: topné plyny, propan-butan
Materiál: poniklovaná mosaz
čelní dosedací plochy pro ploché těsnění
vnější závit dle ISO 228 GB
kuželový závit ISO 7 R

kód	rozměr	balení	cena
VDOGAS R12	G 1/2"-R 1/2"	1	80,00
VDOGAS R15	G 3/4"-R 3/4"	1	102,00
VDOGAS R20	G 1"-R 1"	5	282,00
VDOGAS R25	G 5/4"-R 5/4"	5	545,00

580009, 43402



Lis pro nerezové trubky

Použití pro plynové trubky

kód	rozměr	balení	cena
580009	DN 12 - DN 15	1	2 650,00
43402	DN 20 - DN 25	1	2 350,00

58003, DIMA GAS



Držák trubky pro plyn

Použití pro trubky EMIWATER, EMIFIX, EMISOLAR
DN12 až DN 25

kód	rozměr	balení	cena
58003	DN 12 - 15 mm	1	740,00
DIMAGAS 20/25	DN20/DN25	1	770,00

43576



Ochranná žlutá páska na izolaci spojů

kód	rozměr	balení	cena
43576	33 m	1	1 390,00

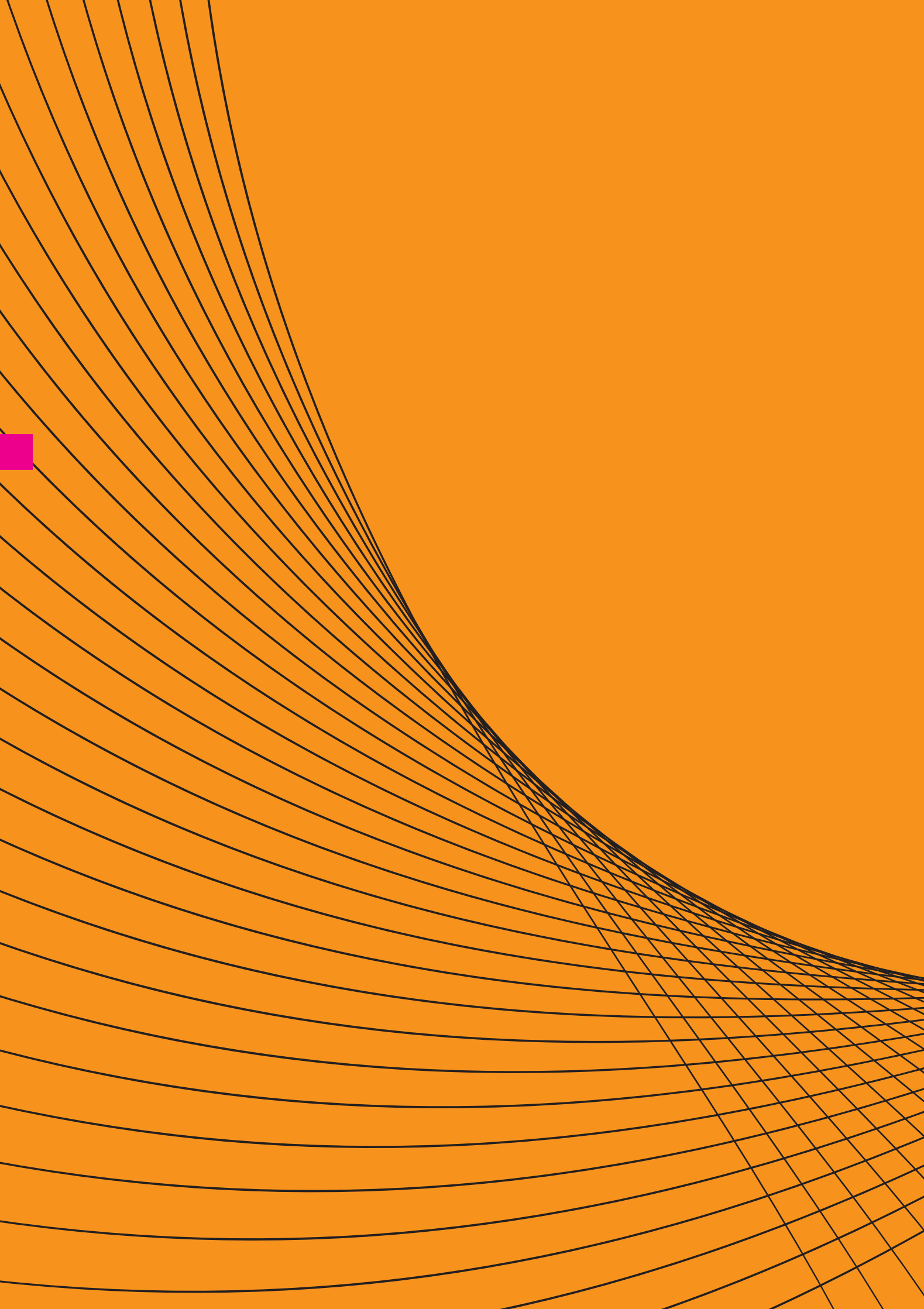

SOLÁRNÍ SYSTEMY

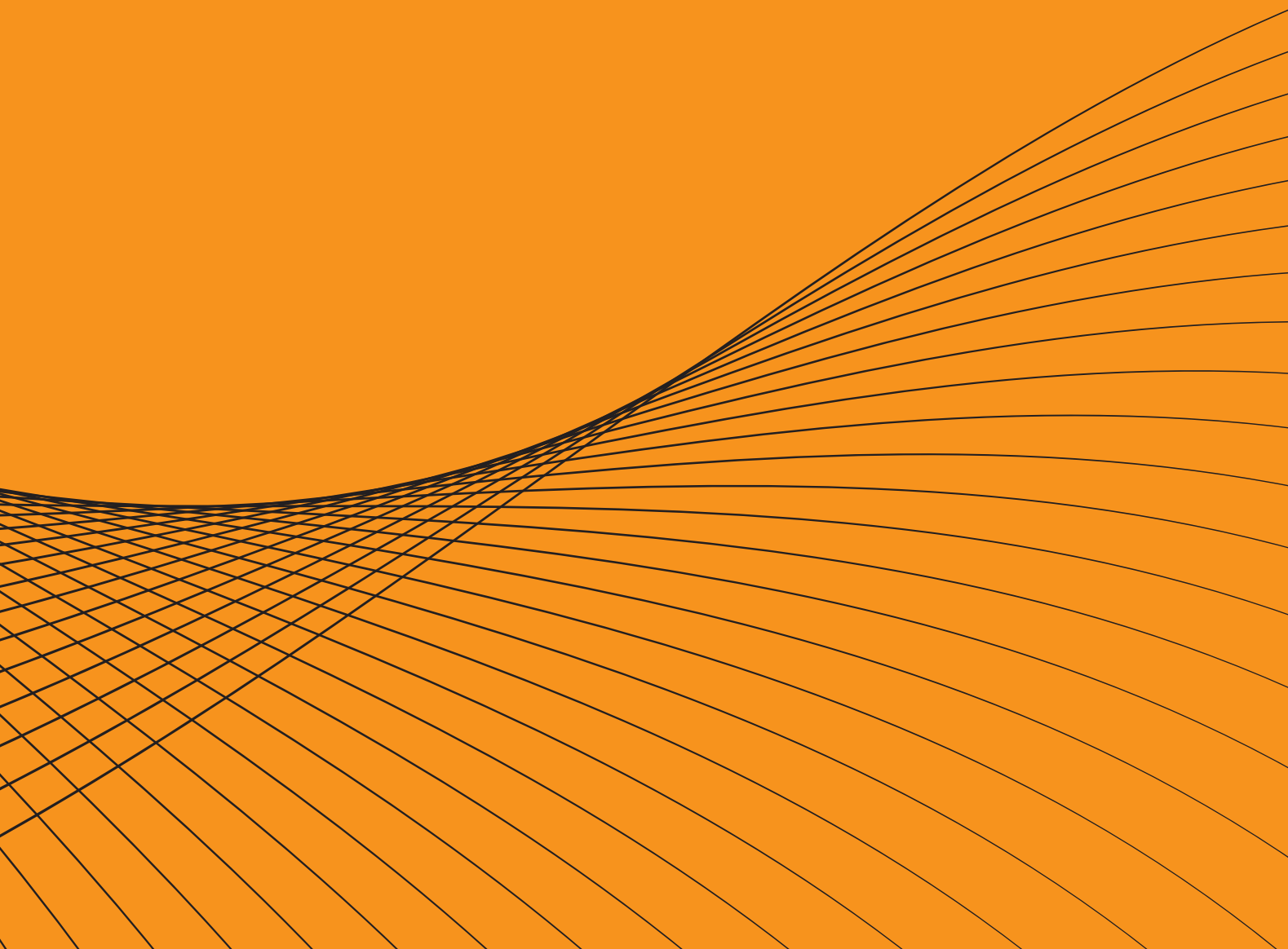

R 00440

Kompletní sestava pro snadné propojení solárního panelu, ohřivače vody (kotle) a bojleru s výměníkem.



systém s ochranou proti usazování vodního kamene

vstupní teplota vody 110 °C

SOLÁRNÍ SMĚŠOVACÍ SYSTÉM MINIECO

Kompletní sestava pro snadné propojení solárního panelu, ohřivače vody (kotle) a bojleru s výměníkem.

Pouze na objednávku

levnější
a snadnější řešení

kód	rozměr	balení	cena
R 00440 DN 20	3/4"	1	5 383,00

Solární směšovací systém MINIECO slouží k mísení teplé vody v sekundárním okruhu s připojeným bojlerem a kotlem. K ohřevu vody je využíváno solárního panelu v primárním okruhu, kterým je pomocí výměníku ohřívána voda v bojleru. Horká voda z bojleru je po smísení se studenou vodou na požadovanou teplotu pomocí třicestného směšovače dodávána do míst spotřeby. V případě nedostatečného ohřevu primárním solárním okruhem (v noci, při oblačnosti, v zimním období) při teplotě ohřívání vody nižší než 40 °C je automatickým přepínačem uzavřen přívod teplé vody z bojleru do směšovače. Teplá voda, která nedosahuje 40 °C je dohřívána kotlem a poté vedena do třicestného směšovače. Pokud se teplota vody v bojleru zvýší nad 40 °C, je automatickým přepínačem systém přepnut do původního režimu, tedy na ohřev primárním solárním okruhem v bojleru. **Aby tento systém mohl takto jednoduše fungovat, byla firmou RIVER vyvinuta tato sestava MINIECO, která zaručuje stoprocentní chod bez jakékoliv další regulace.**

rozměry

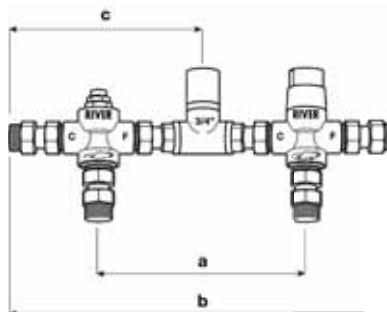

a = 198 mm
b = 360 mm
c = 180 mm

Systém s primárním solárním okruhem a směšovacím systémem MINIECO

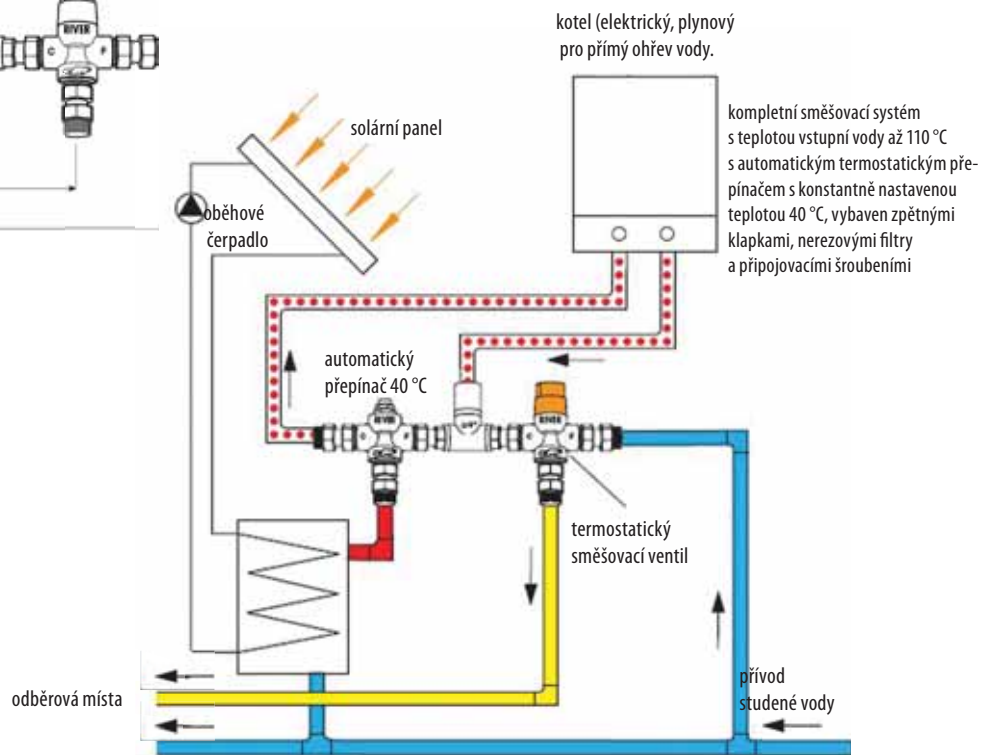

R 00400



Termostatický solární přepínač

Maximální teplota 110 °C
 Termostatický přepínač pro solární systémy s maximální teplotou vstupní vody 110 °C. Přepíná automaticky, když teplota vody v bojleru klesne pod 40 °C a je nutné dohřívání mimo solární systém. Systém s ochranou proti usazování vodního kamene s velmi rychlou reakcí při přepínání. Na objednávku lze dodat i přepínače s nastavenou teplotou 45°C nebo 50°C.

Pouze na objednávku

kód	rozměr	balení	cena
R 00400 DN 20	3/4"	1	1 980,00

Systém s primárním solárním okruhem s přepínačem a směšovačem

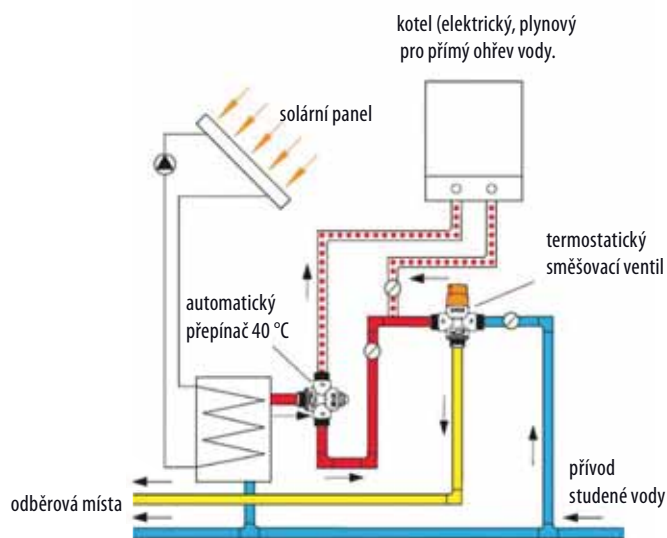

-  solární panel.
-  bojler s výměníkem
-  uzavírací kulový kohout
-  automatický odvzdušňovací ventil

Schéma primárního solárního okruhu

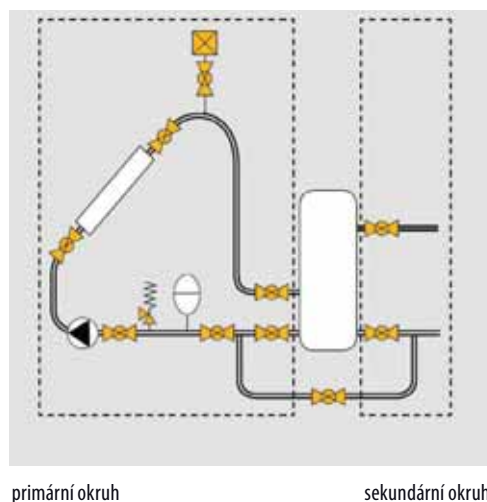

-  pojišťovací ventil
-  expanzní nádoba
-  čerpadlo
-  zpětná klapka

R 00381

**Termostatický univerzální směšovač se šroubením**

Maximální teplota 110 °C
 Nastavitelná výstupní teplota 25°C-65°C
 Průtok při 3 bar 54 l/min

kód	rozměr	balení	cena
R 00381 DN 15	1/2"	1	2 422,00

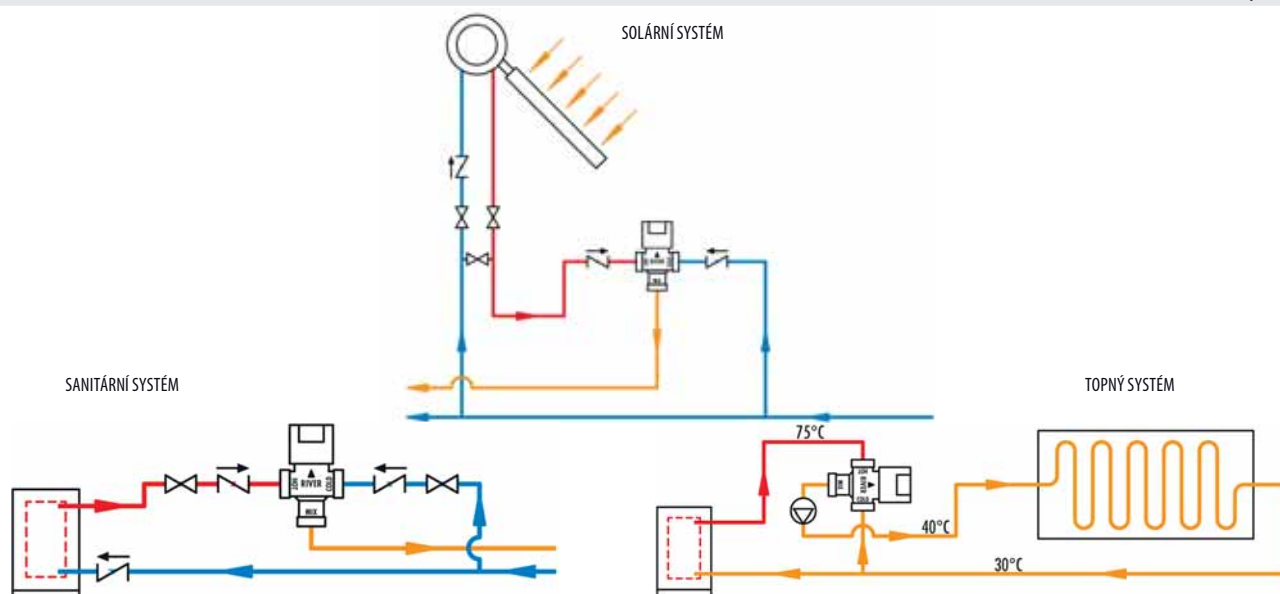

Termostatický směšovač UNIVERSAL - přímý pro solární, topné a sanitární rozvody s maximální teplotou vstupní vody 110 °C. Automatický systém blokování výstupní vody proti opaření při nedostatku nebo odstávce studené vody. Systém s ochranou proti usazování vodního kamene – anticalcare. Snadná výměna termostatické kartuše.

R 00330

**Termostatický solární směšovač MINIECO rohový**

Maximální teplota 110 °C

kód	rozměr	balení	cena
R 00330 DN 20	3/4"	1	2 471,00

Termostatický směšovač pro solární systémy-přímý s maximální teplotou vstupní vody 110 °C. Automatický systém blokování výstupní vody proti opaření při nedostatku nebo odstávce studené vody. Systém s ochranou proti usazování vodního kamene – anticalcare. Snadná výměna termostatické kartuše.

KULOVÝ KOHOUT SOLAR pro vysoké teploty max. 180 °C

Výrobky IVR Solar Line jsou určeny pro instalaci v solárních topných rozvodech. Tyto systémy s topným médiem obsahujícím glykol umístěné převážně venku mimo budovy mohou být vystaveny velmi nízkým i velmi vysokým teplotám. Vyžadují proto speciální provedení vyhovující těmto náročným podmínkám.

Upevňovací matka je v nerezovém provedení AISI 304. Dřík je opatřen fluorokarbonovým pryžovým těsnícím kroužkem (Viton®). Sedla dříku jsou vyrobena z PTFE (Teflon®) vyztuženého grafitem, který je použitelný v teplotním rozsahu od -30°C do +180°C.



Dacromet® plochá ovládací páka armatury ze zušlechtěné oceli odolávající atmosférickým vlivům. Silný termoplastický potah páky umožňuje bezpečné ovládní i při vysokých teplotách.



Sedla koule jsou vyrobena z PTFE (Teflon®) pro teplotní rozsah od -30°C do +180°C

Plnopřítokový kulový kohout použitelný v systémech plněných nemrznoucí směsí s obsahem do 50% glykolu.

SOLÁRNÍ SYSTÉMY

440



Kulový kohout plnopřítokový SOLAR
 Jmenovitý pracovní tlak: PN 16
 Rozsah prac. teplot: -30°C až +180°C
 Provedení závitů: vnitřní/vnitřní G3/8 - G2

180°C

kód	rozměr	balení	cena
440 DN 10	3/8"	14	134,00
440 DN 15	1/2"	12	212,00
440 DN 20	3/4"	10	264,00
440 DN 25	1"	12	436,00
440 DN 32	1 1/4"	8	620,00
440 DN 40	1 1/2"	6	946,00
440 DN 50	2"	2	1 431,00

441



Kulový kohout plnopřítokový SOLAR
 Jmenovitý pracovní tlak: PN 16
 Rozsah prac. teplot: -30°C až +180°C
 Provedení závitů: vnitřní/vnější G1/2 - G2

180°C

kód	rozměr	balení	cena
441 DN 15	1/2"	12	217,00
441 DN 20	3/4"	10	282,00
441 DN 25	1"	12	462,00
441 DN 32	1 1/4"	8	688,00
441 DN 40	1 1/2"	6	1 036,00
441 DN 50	2"	2	1 488,00

441/A



Kulový kohout plnopřítokový SOLAR
 Jmenovitý pracovní tlak: PN 16
 Rozsah prac. teplot: -30°C až +180°C
 Provedení závitů: vnitřní/vnější G1/2 - G1

180°C

kód	rozměr	balení	cena
441/A DN 15	1/2"	12	213,00
441/A DN 20	3/4"	10	261,00
441/A DN 25	1"	12	420,00

480

**Ventil pojistný membránový SUNSHINE**

Otevírací přetlak: 0,25 až 0,8 MPa
 Provedení závitů: ČSN ISO 228-1
 Materiál těla: mosaz CW 617 N
 Maximální tlak PN 10
 Maximální teplota 160 °C
 Použitelná média: voda, roztok glykolu do 50 %
 Materiál víčka: polyamid PA 66
 Použité normy: 97/23 CE PED, EN 12

kód	rozměr	balení	cena
480 2,5B DN 15	1/2"	1	195,00
480 3B DN 15	1/2"	1	176,00
480 4B DN 15	1/2"	1	185,00
480 6B DN 15	1/2"	1	181,00
480 8B DN 15	1/2"	1	195,00

0402

**Ventil odvzdušňovací SUNSHINE**

Jmenovitý tlak: PN 10
 Maximální teplota 180 °C
 Rozměr přípojovacího závitu: G1/2
 Použitelná média: voda, roztok glykolu do 50 %
 Použité normy: EN 12976, EN 977

kód	rozměr	balení	cena
0402 DN 15	1/2"	1	614,00

30VA

**Zpětná klapka závitová pro vysoké teploty**

Jmenovitý tlak: PN 10/20
 Maximální teplota 150 °C
 Montážní poloha: vodorovná/svislá
 Provedení závitů: ISO 228-1
 Materiál: tělo mosaz EN 12165 niklovaná
 pružina nerezová

kód	rozměr	balení	cena
30VA DN 20	3/4"	1	433,00
30VA DN 25	1"	1	627,00
30VA DN 32	1 1/4"	1	965,00
30VA DN 40	1 1/2"	1	1 406,00
30VA DN 50	2"	1	1 912,00
30VA DN 65	2 1/2"	1	3 222,00
30VA DN 80	3"	1	4 559,00
30VA DN 100	4"	1	8 056,00

EMISOLAR

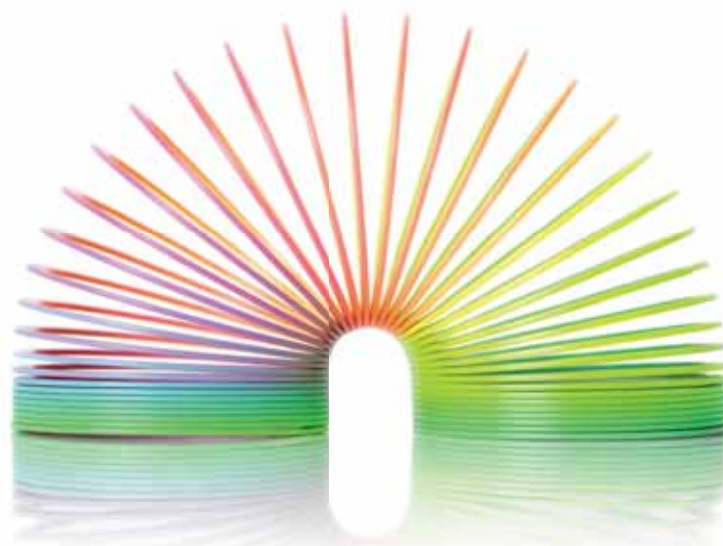

práce s EMISOLAR se stává zábavou

EMISOLAR FLEX DUO je izolovaná dvoutrubka pro použití v rozvodech primárních okruhů solárních systémů. EMISOLAR FLEX DUO představuje ideální řešení pro připojení solárních panelů šetřící peníze a čas.

- trubka je vyrobena z nerezového vlnovce AISI 316L
- součástí dvoutrubky je dvoužilový vodič pro připojení senzoru v silikonové izolaci odolné vůči vysoké teplotě
- izolace pěnou EPDM s potahem chránícím proti UV záření a proti poničení ptačtvem
- protipožární odolnost dle EN 13501
- propustnost $\mu \geq 4500$
- rozsah pracovní teploty -60 °C až $+180\text{ °C}$ s krátkodobým zatížením do $+175\text{ °C}$
- tepelná vodivost: 20 °C 0,040 W/mK
 40 °C 0,042 W/mK
 60 °C 0,045 W/mK

Výhody:

- vhodný pro všechny solární systémy
- rychlá instalace bez použití svařování
- vysoká kvalita všech součástí
- dlouhá životnost díky izolačnímu potahu chránícímu proti UV záření

DIAGRAM TLAKOVÝCH ZTRÁT (40% ROZTOK GLYKOLU PŘI 40 °C)

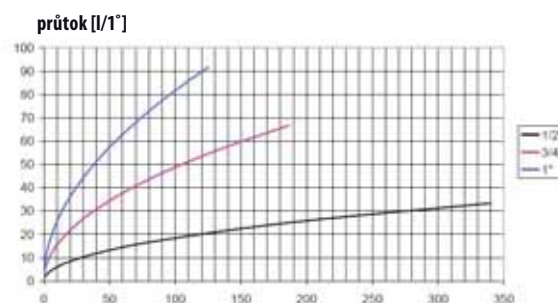

EFD



Trubka vlnovcová, nerezová EMISOLAR

Materiál: nerez ocel AISI 316 L
 Použití: připojení solárních panelů

kód	rozměr	balení	cena
EFD 16-10	DN 16x10m	10 m	8 923,00
EFD 16-25	DN 16x25m	25 m	23 403,00
EFD 20-10	DN 20x10m	10 m	10 182,00
EFD 20-25	DN 20x25m	25 m	21 280,00

EFDM



Matice

Materiál: mosaz CW 617 N poniklovaná

kód	rozměr	balení	cena
EFDM 16x3/4	DN 16-3/4"	10	29,00
EFDM 20x1	DN 20-1"	10	48,00

EFDT



Těsnění

Materiál: „OMNIA BLUE“
 Použití: rozvody pro solární panely (do 250 °C)

kód	rozměr	balení	cena
EFDT 16x3/4	DN 16 – 3/4"	10	9,00
EFDT 20x1	DN 20 – 1"	10	15,00

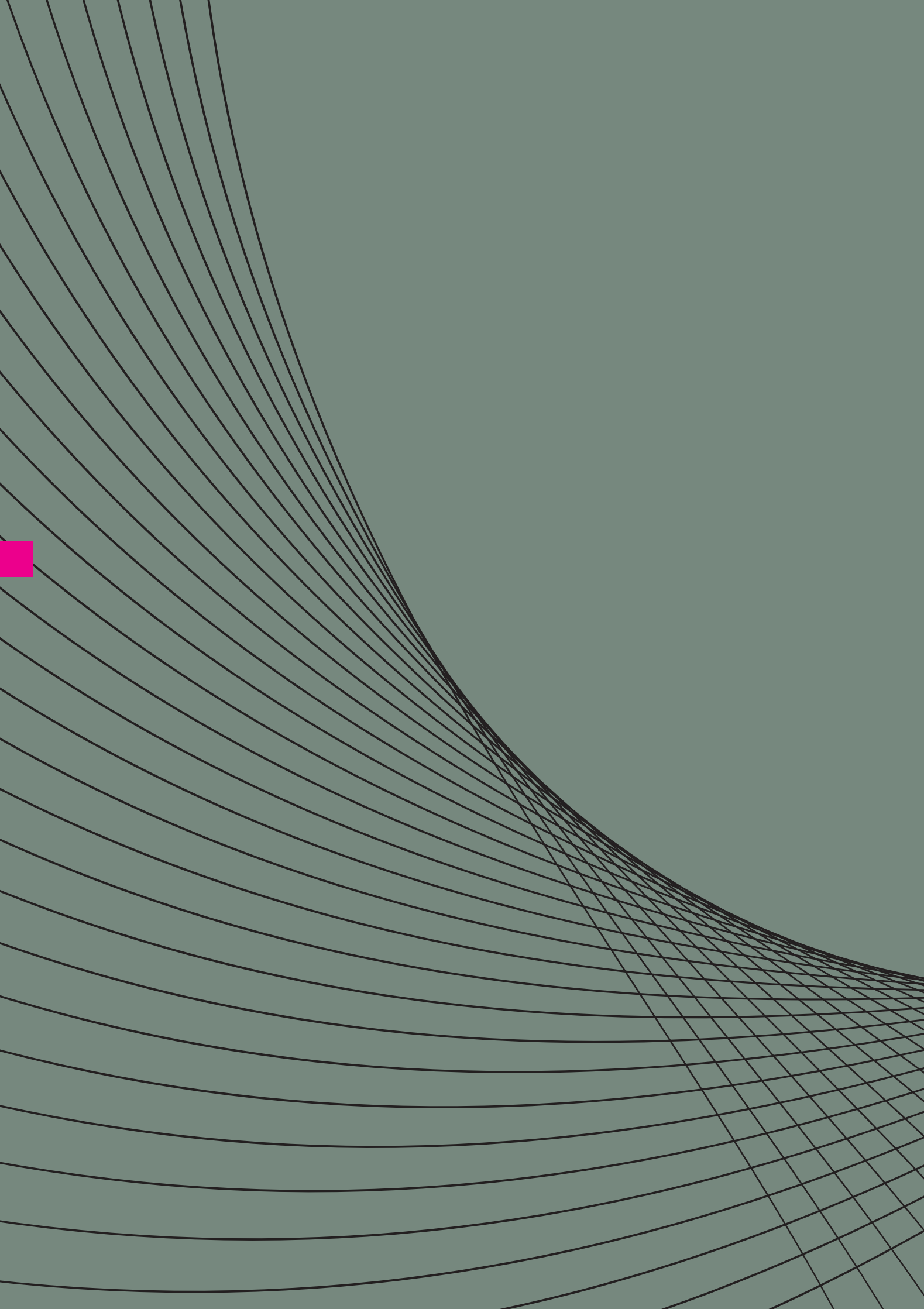

SANITA

vodovodní baterie

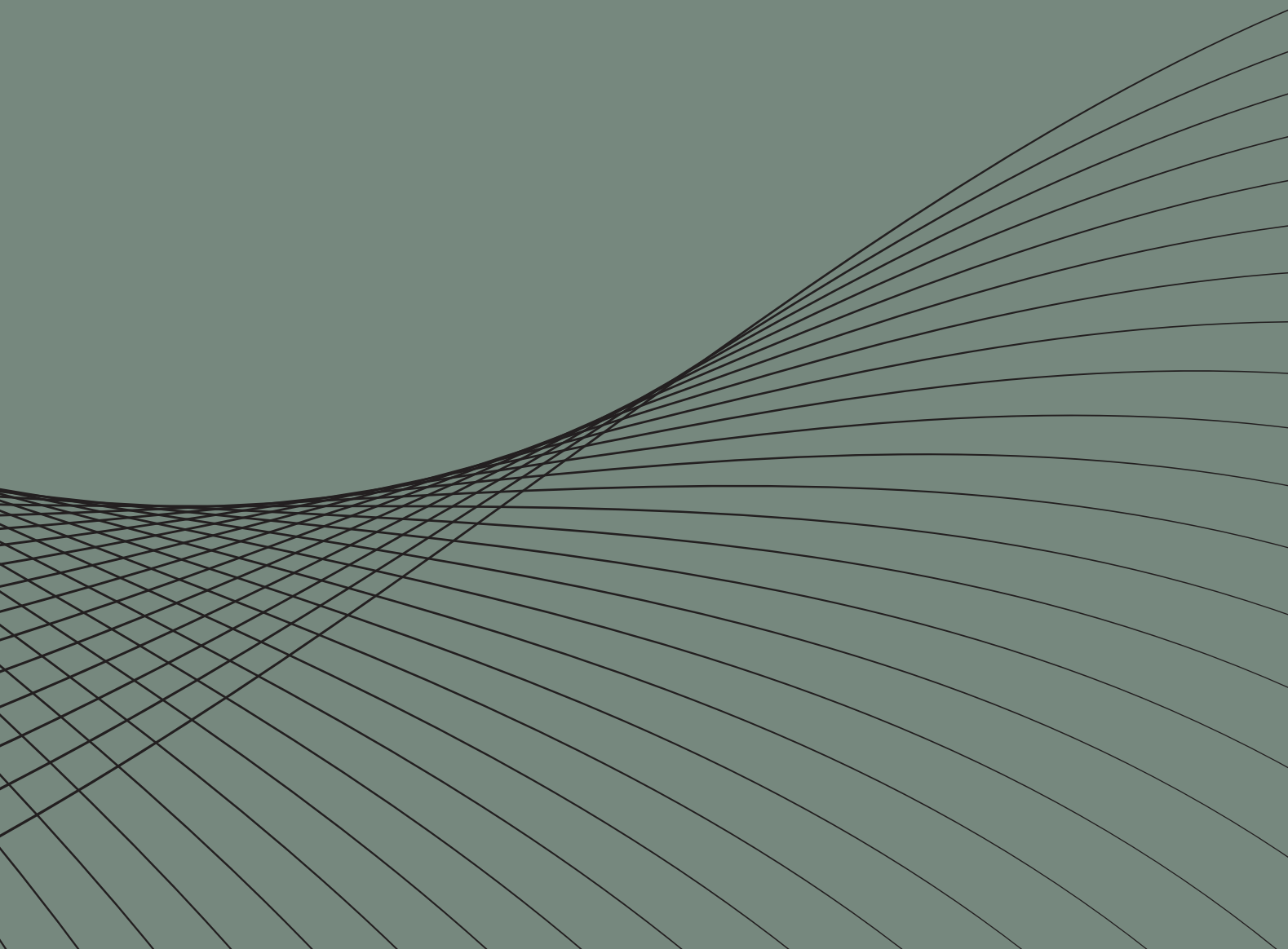

Ovo



OPaini

art. 86.211WFS CR

Umyvadlová stojánková baterie OVO „KASKÁDA“ s výpustí

86.111

Nástěnná vanová baterie bez příslušenství



kód	provedení	cena
86.111 CR	CR	3 636,00

86.211

Stojánková umyvadlová baterie s 5/4" výpustí
celková výška 163 mm



kód	provedení	cena
86.211 CR	CR	2 531,00

86.109

Stojánková vanová baterie pětiotvorová



kód	provedení	cena
86.109 CR	CR	9 384,00

86.211LL

Stojánková umyvadlová baterie s 5/4" výpustí
celková výška 292 mm
výška výtoku 217 mm
vzdálenost od osy baterie
do osy výtoku 110 mm



kód	provedení	cena
86.211LL CR	CR	3 102,00

86.211 WFS

Stojánková umyvadlová baterie s 5/4" výpustí
KASKÁDA



kód	provedení	cena
86.211 WFS CR	CR	3 130,00

86.214

Stojánková umyvadlová baterie
s 5/4" výpustí třítvorová
celková výška 304 mm



kód	provedení	cena
86.214 CR	CR	5 503,00

86.250

Stojánková umyvadlová baterie s 5/4" výpustí
a otočným ramínkem
celková výška 309 mm
výška výtoku 202 mm
vzdálenost od osy baterie
do osy výtoku 169 mm



kód	provedení	cena
86.250 CR	CR	2 531,00

86.208P

Nástěnná umyvadlová baterie
- délka výtokového ramínka 200 mm



kód	provedení	cena
86.208P CR	CR	3 790,00

86.306

Stojánková bidetová baterie s 5/4" výpustí



kód	provedení	cena
86.306 CR	CR	2 650,00

86.691

Sprchová baterie vestavěná s přepínačem



kód	provedení	cena
86.691 CR	CR	3 098,00

86.511

Nástěnná sprchová baterie bez příslušenství



kód	provedení	cena
86.511 CR	CR	2 151,00

86.690

Sprchová baterie vestavěná bez přepínače



kód	provedení	cena
86.690 CR	CR	1 595,00

86T.111

Vanová a sprchová nástěnná baterie
termostatická bez příslušenství



kód	provedení	cena
86T.111 CR	CR	3 954,00

86T.691

Vestavěná termostatická
sprchová baterie
s dvojcestným přepínačem



kód	provedení	cena
86T.691 CR	CR	4 993,00

86T.511

Sprchová nástěnná baterie
termostatická bez příslušenství



kód	provedení	cena
86T.511 CR	CR	3 556,00

86.579

Stojánková dřezová baterie
výška celková: 277 mm
výška výtoku: 170,5 mm
vzdálenost od osy baterie
do osy výtoku 200 mm



kód	provedení	cena
86.579 CR	CR	3 926,00

86.572

Stojánková dřezová baterie
 výška celková: 369,5 mm
 výška výtoku: 262,5 mm
 vzdálenost od osy baterie
 do osy výtoku 158 mm



kód	provedení	cena
86.572 CR	CR	2 759,00

86.556

Stojánková dřezová baterie (hadice není výsuvná)
 výška celková: 490 mm
 výška výtoku: 184 mm



kód	provedení	cena
86.556 CR	CR	4 039,00

86.558

Stojánková dřezová baterie
 výška celková: 442 mm
 výška výtoku: 300 mm



kód	provedení	cena
86.558 CR	CR	3 004,00

86.591

Stojánková dřezová baterie s výsuvnou sprchou
 výška celková: 370 mm
 výška výtoku: 245 mm



kód	provedení	cena
86.591 CR	CR	3 923,00

Cox



ÓPaini

78.111

Nástěnná vanová baterie bez příslušenství



kód	provedení	cena
78.111 CR	CR	2 679,00

78.211S

Stojánková umyvadlová baterie s 5/4" výpustí
výška celková: 148 mm



kód	provedení	cena
78.211S CR	CR	1 563,00

78.211

Stojánková umyvadlová baterie s 5/4" výpustí
výška celková: 163 mm



kód	provedení	cena
78.211 CR	CR	2 081,00

78.205LL

Stojánková umyvadlová baterie bez výpustí
Výška celková: 325 mm
výška výtoku: 217 mm
vzdálenost od osy baterie
do osy výtoku: 152



kód	provedení	cena
78.205LL CR	CR	2 864,00

78.306

Stojánková bidetová baterie s 5/4" výpustí



kód	provedení	cena
78.306 CR	CR	2 133,00

78.501

Nástěnná umyvadlová nebo dřezová baterie



kód	provedení	cena
78.501 CR	CR	2 077,00

78.511

Nástěnná sprchová baterie bez příslušenství, 1/2"



kód	provedení	cena
78.511 CR	CR	1 846,00

78.573

Stojánková dřezová baterie s otočným ramínkem
 Výška celková: 200 mm
 Výška výtoku: 157 mm
 vzdálenost od osy baterie
 do osy výtoku: 200 mm



kód	provedení	cena
78.573 CR	CR	2 364,00

78.579

Stojánková dřezová baterie s otočným ramínkem vysoká
Výška celková: 265 mm
výška výtoku: 133 mm
vzdálenost od osy baterie do osy výtoku: 200 mm



kód	provedení	cena
78.579 CR	CR	2 679,00

78.568

Stojánková dřezová baterie s výsuvnou sprchou
Výška celková: 242 mm
Výška výtoku: 156 mm



kód	provedení	cena
78.568 CR	CR	3 300,00

78.558

Stojánková dřezová baterie s otočným ramínkem
Výška celková: 476 mm
výška výtoku: 334 m



kód	provedení	cena
78.558 CR	CR	3 185,00

78.591

Stojánková dřezová baterie s výsuvnou sprchou
Výška celková: 326 mm
Výška výtoku: 201 mm



kód	provedení	cena
78.591 CR	CR	3 300,00

78T.111

Vanová a sprchová nástěnná baterie
termostatická bez příslušenství
Rozteč: 150 mm



kód	provedení	cena
78T.111 CR	CR	2 902,00

78T.511H

Sprchová nástěnná baterie termostatická
bez příslušenství s horním výtokem
Rozteč: 150 mm



kód	provedení	cena
78T.511H CR	CR	2 388,00

78T.511

Sprchová nástěnná baterie termostatická
bez příslušenství
Rozteč: 150 mm



kód	provedení	cena
78T.511 CR	CR	2 388,00

78T.504

Sprchová nástěnná baterie termostatická s přepínačem, se spodním a
horním výtokem bez příslušenství
Rozteč: 150 mm



kód	provedení	cena
78T.504 CR	CR	2 458,00

78T.691

Vestavěná sprchová termostatická baterie s přepínačem



kód	provedení	cena
78T.691 CR	CR	3 856,00

78.690

Sprchová baterie vestavěná



kód	provedení	cena
78.690 CR	CR	1 381,00

78.691

Sprchová baterie vestavěná s přepínačem



kód	provedení	cena
78.691 CR	CR	2 476,00

78T.701

Sprchová termostatická baterie vestavěná s integrovanou funkcí termostatu a uzavírací armatury



kód
78T.701 CR

provedení
CR

cena
3 448,00

78.425

Dvoucestný přepínač pro napojení dvou odběrových míst (1 vstup + 2 výstupy)

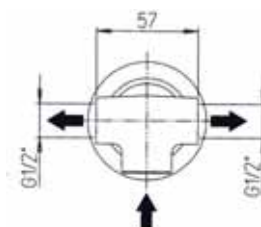

kód
78.425 CR

provedení
CR

cena
1 168,00

78.471

Třícestný přepínač pro napojení tří odběrových míst (1 vstup + 3 výstupy)

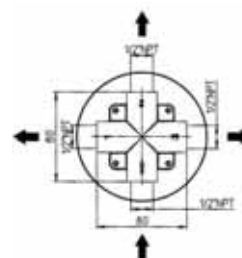

kód
78.471 CR

provedení
CR

cena
1 678,00

78T.689

Sprchový komplet s hlavovou a ruční sprchou s termostatickou baterií

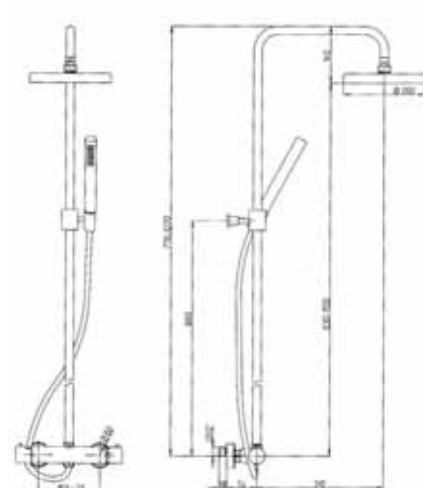

kód
78T.689 CR

provedení
CR

cena
9 101,00

78.136

Podlahová sestava s ruční sprchou a směšovací armaturou.
Pouze na objednávku.

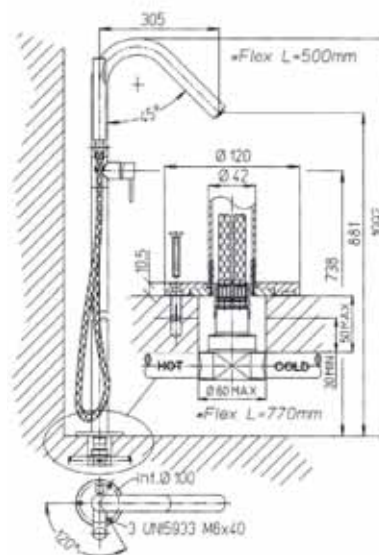

kód
78.136 CR

provedení
CR

cena
12 000,00

84T.111WF

Nástěnná termostatická vanová baterie
bez příslušenství



kód
84T.111WF CR

provedení
CR

cena
6 538,00

84.211WFR

Stojánková umyvadlová baterie
s 5/4" výpustí



kód
84.211WFR CR

provedení
CR

cena
3 126,00



45.211WF

Stojánková umyvadlová baterie
s 5/4" výpustí
MIXO KASKÁDA
Materiál:
kapotáž ABS pochromovaná
ovládací páka kov



kód
45.211WF CR

provedení
CR

cena
1 993,00

GEOS LUXUS



OPaini

65.111

Nástěnná vanová a sprchová baterie bez příslušenství - rozteč 150 mm



kód	provedení	cena
65.111 CR	CR	1 532,00

65.211

Stojánková umyvadlová baterie s 5/4" výpustí



kód	provedení	cena
65.211 CR	CR	1 332,00

65.118

Stojánková vanová baterie tříotvorová



kód	provedení	cena
65.118 CR	CR	6 902,00

65.217

Stojánková umyvadlová baterie s vytahovací sprškou a 5/4" výpustí



kód	provedení	cena
65.217 CR	CR	2 714,00

65.106

Stojánková vanová baterie bez příslušenství



kód	provedení	cena
65.106 CR	CR	2 297,00

65.306

Stojánková bidetová baterie s 5/4" výpustí



kód	provedení	cena
65.306 CR	CR	1 357,00

65.501

Nástěnná umyvadlová nebo dřezová baterie 150 mm, kulaté „S“ ramínko 170 mm



kód	provedení	cena
65.501 CR	CR	1 392,00

65.571

Stojánková dřezová baterie s otočným ramínkem vertikální



kód	provedení	cena
65.571 CR	CR	1 423,00

65.511

Nástěnná sprchová baterie bez příslušenství
Rozteč: 150 mm



kód	provedení	cena
65.511 CR	CR	1 322,00

65.573

Stojánková dřezová baterie s otočným ramínkem



kód	provedení	cena
65.573 CR	CR	1 357,00

65.568

Stojánková dřezová baterie s výsuvnou sprchou



kód	provedení	cena
65.568 CR	CR	1 783,00

65.691

Sprchová baterie vestavěná s přepínačem



kód	provedení	cena
65.691 CR	CR	2 031,00

65.690

Sprchová baterie vestavěná



kód	provedení	cena
65.690 CR	CR	849,00

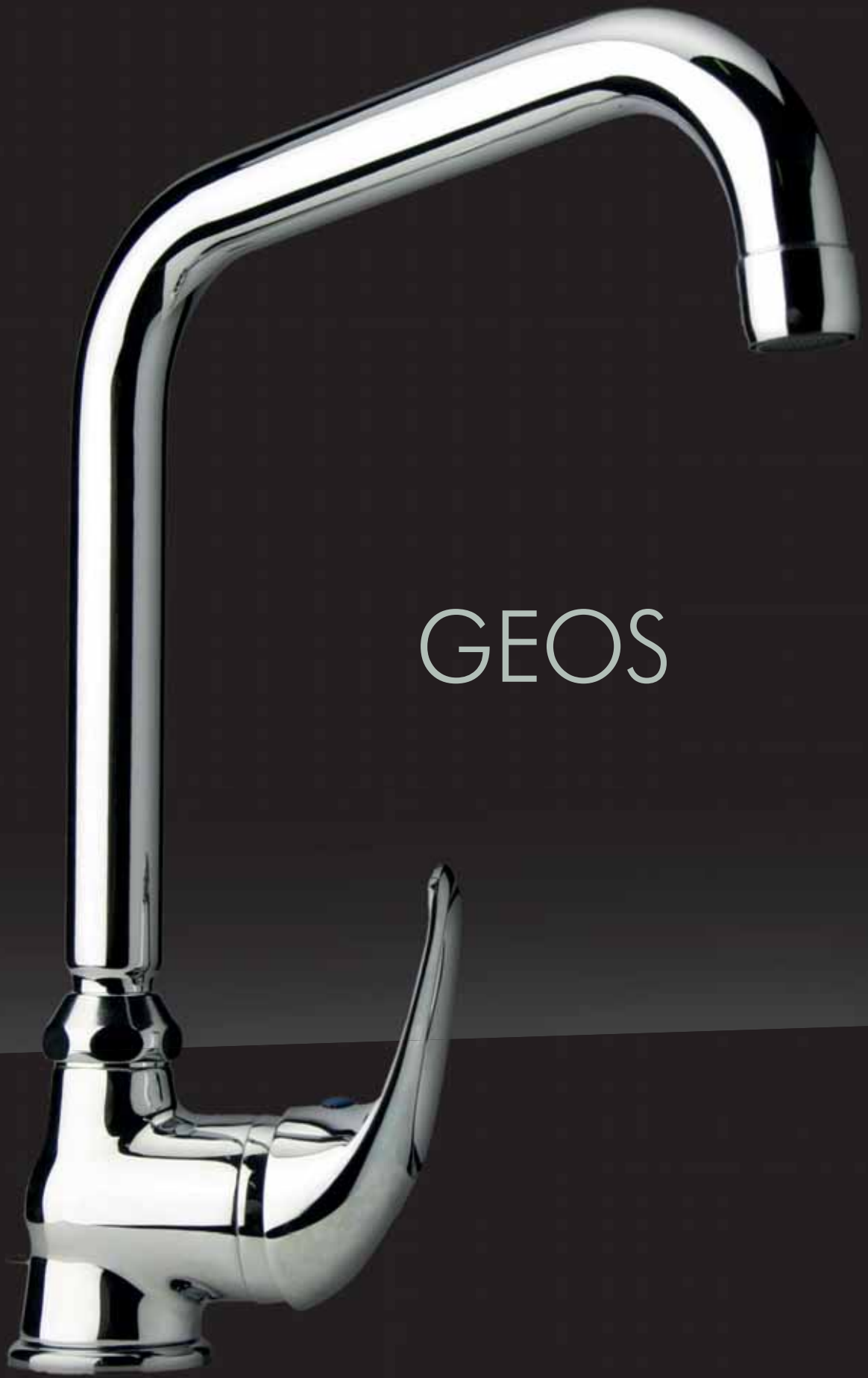

GEOS

GUGLIELMI

GS 5599, GS 5598

GS 5599 Nástěnná vanová a sprchová baterie bez příslušenství, rozteč 150 mm
GS 5598 Nástěnná vanová a sprchová baterie bez příslušenství, rozteč 100 mm



kód	provedení	cena
GS 5599 CR	CR	1 345,00
GS 5598 CR	CR	1 469,00

GS 5550

Stojánková bidetová baterie s 5/4" výpustí



kód	provedení	cena
GS 5550 CR	CR	1 011,00

GS 5705B

Nástěnná vanová a sprchová baterie do bytového jádra, rozteč 150 mm, ploché ramínko 300 mm, bez příslušenství



kód	provedení	cena
GS 5705B CR	CR	1 707,00

GS 5901

Stojánková umyvadlová baterie s otočným ramínkem bez výpustí
Délka ramínka: 130 mm



kód	provedení	cena
GS 5901 CR	CR	1 011,00

GS 5495, GS 5500

GS 5495 Stojánková umyvadlová baterie bez výpustí
GS 5500 Stojánková umyvadlová baterie s 5/4" výpustí



kód	provedení	cena
GS 5495 CR	CR	861,00
GS 5500 CR	CR	1 011,00

GS 5800

Nástěnná sprchová baterie bez příslušenství
Rozteč 150 mm



kód	provedení	cena
GS 5800 CR	CR	1 073,00

GS 5701B

Nástěnná umyvadlová, dřezová nebo sprchová baterie, rozteč 100 mm se závitem 1/2"



kód	provedení	cena
GS 5701B CR	CR	1 158,00

GP 254, GP 255, GP 255

Výtokové ramínko ploché, čep průměr 16 mm, 1/2" matka, série GEOS



kód	provedení	cena
GP 254 CR	1/2"x170	579,00

PG 0039

Výtokové ramínko zvýšené, čep průměr 16 mm, 1/2" matka, délka 200 mm, série GEOS



kód	provedení	cena
PG 0039 CR	CR	674,00

GEOS SET

Sprchový set v blistru
- sprcha ELA anticalcare
- sprchová hadice dvouzámková 150 cm
- nástěnný pevný držák



kód	provedení	1	cena
GEOS SET CR	CR	1	147,00

GS 5700S

Nástěnná umyvadlová nebo dřezová baterie baterie, rozteč 150 mm kulaté, 5" ramínko 170 mm



kód	provedení	cena
GS 5700S CR	CR	1 296,00

GP 250

Výtokové ramínko kulaté, čep průměr 16 mm 1/2" matka, délka 160 mm, série GEOS



kód	provedení	cena
GP 250 CR	CR	337,00

GS 5700P

Nástěnná umyvadlová nebo dřezová baterie baterie, rozteč 150 mm ploché ramínko 200 mm



kód	provedení	cena
GS 5700P CR	CR	1 575,00

GS 5700V

Nástěnná umyvadlová nebo dřezová baterie
baterie, rozteč 150 mm ploché zvýšené ramínko 170 mm



kód	provedení	cena
GS 5700V CR	CR	1 575,00

GS 5200

Dřezová stojánková baterie s otočným vertikálním ramínkem



kód	provedení	cena
GS 5200 CR	CR	1 113,00

GS 5950

Sprchová vestavěná baterie



kód	provedení	cena
GS 5950 CR	CR	817,00

GS 5100

Dřezová stojánková baterie
s otočným vertikálním ramínkem



kód	provedení	cena
GS 5100 CR	CR	1 296,00

GS 5970

Sprchová vestavěná baterie s přepínačem



kód	provedení	cena
GS 5970 CR	CR	1 919,00

GS 5900

Dřezová stojánková baterie
s otočným ramínkem



kód	provedení	cena
GS 5900 CR	CR	1 081,00

80T.511

Sprchová nástěnná baterie termostatická bez příslušenství, rozteč 150 mm s keramickým mechanismem aquastop (omezovač průtoku)



kód	provedení	cena
80T.511 CR	CR	1 696,00

80T.251 CR

Stojánková bidetová termostatická baterie s keramickým mechanismem



kód	provedení	cena
80T.259 CR	CR	2 955,00

80T.111

Vanová a sprchová nástěnná baterie termostatická bez příslušenství rozteč 150 mm s keramickým mechanismem aquastop (omezovač průtoku)



kód	provedení	cena
80T.111 CR	CR	2 356,00

2T.690

Vestavěná sprchová termostatická baterie s keramickým mechanismem



kód	provedení	cena
2T.690 00 CR	CR	3 147,00

80T.256

Stojánková umyvadlová a dřezová termostatická baterie s otočným ramenem a s keramickým mechanismem



kód	provedení	cena
80T.256 CR	CR	2 955,00

84T.511H

Sprchová nástěnná baterie termostatická
bez příslušenství s horním výtokem
Rozteč 150 mm



kód
84T.511H CR

provedení
CR

cena
4 797,00

69T.511

Sprchová nástěnná baterie termostatická
bez příslušenství
rozteč 150 mm



kód
69T.511 CR

provedení
CR

cena
1 395,00



LIBERTY

ÓPaini

17.111

Vanová a sprchová baterie nástěnná bez příslušenství
rozteč 150 mm s keramickým mechanismem



kód	provedení	cena
17.111 CR	CR	3 416,00

17.250

Umyvadlová stojánková baterie s 5/4" výpustí
s keramickým mechanismem a otočným ramínkem
Výška celková: 212 mm



kód	provedení	cena
17.250 CR	CR	2 049,00

17.243

Umyvadlová stojánková baterie s 5/4" výpustí
s keramickým mechanismem
Výška celková: 123 mm



kód	provedení	cena
17.243 CR	CR	2 413,00

17.211

Stojánková umyvadlová 3-otvorová baterie s 5/4"
výpustí s keramickým mechanismem



kód	provedení	cena
17.211 CR	CR	3 108,00

17.327

Bidetová stojánková baterie s 5/4" výpustí s keramickým mechanismem



kód	provedení	cena
17.327 CR	CR	2 514,00

17.501

Umyvadlová nebo dřezová nástěnná baterie rozteč 150 mm s keramickým mechanismem



kód	provedení	cena
17.501 CR	CR	1 633,00

17.511

Nástěnná sprchová baterie bez příslušenství, rozteč 150 mm, 1/2" s keramickým mechanismem



kód	provedení	cena
17.511 CR	CR	1 451,00

17.570

Dřezová stojánková baterie s otočným ramínkem s keramickým mechanismem
Výška celková: 237 mm
Výška výtoku: 174 mm



kód	provedení	cena
17.570 CR	CR	1 633,00

17.572

Dřezová stojánková baterie s otočným ramínkem
s keramickým mechanismem
Výška celková: 307 mm
Výška výtoku: 180 mm



kód	provedení	cena
17.572 CR	CR	1 867,00

71.123

Série LIBERTY
- posuvný sprchový držák
- styl retro
- výška 60 cm, průměr tyče 18 mm
- sprchová hadice 150 cm



kód	provedení		cena
71.123 CR	CR	1	3 329,00

17.200

Stojankový umyvadlový ventil
s keramickým mechanismem



kód	provedení	cena
17.200 CR	CR	731,00



GEOS FIRE FLAME

GF 9599

Nástěnná vanová a sprchová baterie
bez příslušenství
Rozteč: 150mm



kód	provedení	cena
GF 9599 CR	CR	2 251,00

GF 9800

Nástěnná sprchová baterie bez příslušenství Rozteč: 150 mm



kód	provedení	cena
GF 9800 CR	CR	1 687,00

GF 9500

Umyvadlová stojánková baterie bez výpusti



kód	provedení	cena
GF 9500 CR	CR	1 751,00

GF 9120

Dřezová stojánková baterie s vertikálním ramínkem



kód	provedení	cena
GF 9120 CR	CR	1 875,00

GEOS BEST SMART



GB 10495S CR

Stojánková umyvadlová baterie bez výpusti s
kartuší 35 mm, chrom. (nízká)

GB 10599 CR

Nástěnná vanová baterie bez příslušenství, rozteč 150 mm s kartuší 35 mm, chrom



kód	provedení	cena
GB 10599 CR	CR	940,00

GB 10800 CR

Nástěnná sprchová baterie bez přísluší, rozteč 150 mm s kartuší 35 mm, chrom



kód	provedení	cena
GB 10800 CR	CR	715,00

GB 10495 CR

Stojánková umyvadlová baterie bez výpusti s kartuší 35 mm, chrom



kód	provedení	cena
GB 10495 CR	CR	675,00

GB 10900 CR

Stojánková dřezová baterie s otočným ramínkem s kartuší 35mm, chrom



kód	provedení	cena
GB 10900 CR	CR	670,00

GB 10550 CR

Stojánková bidetová baterie bez výpusti s kartuší 35 mm, chrom



kód	provedení	cena
GB 10550 CR	CR	660,00

GB 10120 CR

Stojánková dřezová baterie s otočným vertikálním ramínkem s kartuší 35mm, chrom



kód	provedení	cena
GB 10120 CR	CR	1 055,00

GB 10495S CR

Stojánková umyvadlová baterie bez výpusti s kartuší 35 mm, chrom. (nízká)

kód	provedení	cena
GB 10495S CR	CR	670,00



GEOS BEST GRACE



GB 14599 CR

Nástěnná vanová baterie bez příslušenství, rozteč 150 mm s kartuší 35 mm, chrom



kód	provedení	cena
GB 14599 CR	CR	1 010,00

GB 14800 CR

Nástěnná sprchová baterie bez příslu., rozteč 150 mm s kartuší 35 mm, chrom



kód	provedení	cena
GB 14800 CR	CR	745,00

GB 14495 CR

Stojánková umyvadlová baterie bez výpusti s kartuší 35 mm, chrom



kód	provedení	cena
GB 14495 CR	CR	705,00

GB 14120 CR

Stojánková dřezová baterie s otočným vertikálním ramínkem s kartuší 35mm, chrom



kód	provedení	cena
GB 14120 CR	CR	925,00

GB 14550 CR

Stojánková bidetová baterie bez výpusti s kartuší 35 mm, chrom



kód	provedení	cena
GB 14550 CR	CR	705,00



GEOS BEST ONE

GB 11599 CR

Nástěnná vanová baterie bez příslušenství, rozteč 150 mm s kartuší 35 mm, chrom



novinka



kód	provedení	cena
GB 11599 CR	CR	820,00

GB 11800 CR

Nástěnná sprchová baterie bez příslu., rozteč 150 mm s kartuší 35 mm, chrom



novinka



kód	provedení	cena
GB 11800 CR	CR	610,00

GB 11495 CR

Stojánková umyvadlová baterie bez výpusti s kartuší 35 mm, chrom



novinka



kód	provedení	cena
GB 11495 CR	CR	600,00

GB 11900 CR

Stojánková dřezová baterie s otočným ramínkem s kartuší 35mm, chrom



novinka



kód	provedení	cena
GB 11900 CR	CR	540,00

GB 11700 CR

Nástěnná dřezová baterie s plochým ram. 20 cm, rozteč 150 mm, kartuš 35 mm



novinka



kód	provedení	cena
GB 11700 CR	CR	820,00



GEOS BEST TWO

GB 12599 CR

Nástěnná vanová baterie bez příslušenství, rozteč 150 mm s kartuší 35 mm, chrom



kód	provedení	cena
GB 12599 CR	CR	930,00

GB 12800 CR

Nástěnná sprchová baterie bez přísluš., rozteč 150 mm s kartuší 35 mm, chrom



kód	provedení	cena
GB 12800 CR	CR	730,00

GB 12495 CR

Stojánková umyvadlová baterie bez výpusti s kartuší 35 mm, chrom



kód	provedení	cena
GB 12495 CR	CR	730,00

GB 12120 CR

Stojánková dřezová baterie s otočným vert. ramínkem s kartuší 35mm, chrom



kód	provedení	cena
GB 12120 CR	CR	895,00



GEOS BEST HANDY

kuchyňský program

GB 70120 CR

Stojánková dřezová baterie s otočným vert. rámečkem s kartuší 35mm, chrom



novinka



kód	provedení	cena
GB 70120 CR	CR	1 195,00

GB 73120 CR

Stojánková dřezová baterie s otočným vert. rámečkem, s výsuvnou sprškou, s kartuší 35 mm, chrom



novinka



kód	provedení	cena
GB 73120 CR	CR	1 310,00

GB 70121 CR

Stojánková dřezová baterie s otočným vert. rámečkem, se sprškou, s kartuší 35mm, chrom



novinka



kód	provedení	cena
GB 70121 CR	CR	1 370,00

GB 73121 CR

Stojánková dřezová baterie s otočným vert. rámečkem, s výsuvnou sprškou, s kartuší 40 mm, chrom



novinka



kód	provedení	cena
GB 73121 CR	CR	1 450,00

GB 71122 CR

Stojánková dřezová baterie s pružinovým vertikálním rámečkem s upevněním, se sprškou, s kartuší 40mm, chrom



novinka



kód	provedení	cena
GB 71122 CR	CR	1 700,00

GB 74940 CR

Stojánková dřezová baterie s otočným rámečkem s výsuvnou sprškou, s kartuší 40mm, chrom



novinka



kód	provedení	cena
GB 74940 CR	CR	815,00



GEOS BEST STAR

GB 6599

Nástěnná vanová a sprchová baterie bez příslušenství
Rozteč: 150 mm



kód	provedení	cena
GB 6599 CR	CR	2 028,00

GB 6800

Nástěnná sprchová baterie bez příslušenství
Rozteč: 150 mm



kód	provedení	cena
GB 6800 CR	CR	1 633,00

GB 6500

Umyvadlová stojánková baterie s 5/4" výpustí



kód	provedení	cena
GB 6500 CR	CR	1 610,00

GB 6120

Dřezová stojánková baterie s vertikálním ramínkem



kód	provedení	cena
GB 6120 CR	CR	1 719,00

GB 6550

Bidetová stojánková baterie s 5/4" výpustí



kód	provedení	cena
GB 6550 CR	CR	1 610,00

GB 6970

Sprchová baterie vestavěná s přepínačem



kód	provedení	cena
GB 6970 CR	CR	1 400,00



GEOS BEST DESIGN



SANITA - vodovodní baterie série GEOS BEST DESIGN

GB 8599, GB 8598

GB 8599 nástěnná vanová a sprchová baterie bez příslušenství, rozteč 150 mm
 GB 8598 nástěnná vanová a sprchová baterie bez příslušenství, rozteč 100 mm



kód	provedení	cena
GB 8599 CR	CR	1 256,00
GB 8598 CR	CR	1 173,00

GB 8495, GB 8500

GB 8495 stojánková umyvadlová baterie bez výpustí
 GB 8500 stojánková umyvadlová baterie s 5/4" výpustí (plast)



kód	provedení	cena
GB 8495 CR	CR	823,00
GB 8500 CR	CR	855,00

GB 8707

Nástěnná vanová a sprchová baterie do bytového jádra, rozteč 100 mm (ploché ramínko 300 mm) bez příslušenství



kód	provedení	cena
GB 8707 CR	CR	1 173,00

GB 8495S

Stojánková umyvadlová baterie bez výpustí (malá)



kód	provedení	cena
GB 8495S CR	CR	746,00

GB 8550

Stojánková bidetová baterie s 5/4" výpustí (plast)



kód	provedení	cena
GB 8550 CR	CR	855,00

GB 8800

Nástěnná sprchová baterie bez příslušenství, rozteč 150 mm, 1/2"



kód	provedení	cena
GB 8800 CR	CR	896,00

GB 8700, GB 8701

GB 8700 nástěnná umyvadlová nebo dřezová baterie s ramínkem (délka 200 mm), rozteč 150 mm
GB 8701 nástěnná umyvadlová nebo dřezová baterie s ramínkem (délka 200 mm), rozteč 100 mm



kód	provedení	cena
GB 8700 CR	CR	1 116,00
GB 8701 CR	CR	1 116,00

GB 8801

Nástěnná sprchová baterie bez příslušenství, rozteč 100 mm, 1/2"



kód	provedení	cena
GB 8801 CR	CR	896,00

SANITA - vodovodní baterie série GEOS BEST DESIGN

GB 8950

Sprchová baterie vestavěná



kód	provedení	cena
GB 8950 CR	CR	622,00

GB 8940

Dřezová stojánková baterie s výsuvnou sprchou kartuš Ø 40 mm



kód	provedení	cena
GB 8940 CR	CR	1 575,00

GB 8900

Dřezová stojánková baterie s otočným ramínkem



kód	provedení	cena
GB 8900 CR	CR	1 027,00



GEOS UNIVERSAL

GU 4599

Nástěnná vanová a sprchová baterie bez příslušenství
Rozteč: 150 mm



kód	provedení	cena
GU 4599 CR	CR	1 244,00

GU 4500

Umyvadlová stojánková baterie s 5/4" výpustí



kód	provedení	cena
GU 4500 CR	CR	1 154,00

GU 4055

Stojánková vanová baterie 3-otvorová



kód	provedení	cena
GU 4055 CR	CR	3 900,00

GU 4901

Stojánková umyvadlová baterie bez výpustí
Délka otočného ramínka: 150 mm



kód	provedení	cena
GU 4901 CR	CR	874,00

GU 4550

Bidetová stojánková baterie s 5/4" výpustí



kód	provedení	cena
GU 4550 CR	CR	1 154,00

GU 4970

Sprchová baterie vestavěná s přepínačem



kód	provedení	cena
GU 4970 CR	CR	871,00

GU 4800

Nástěnná sprchová baterie bez příslušenství
rozteč 150 mm



kód	provedení	cena
GU 4800 CR	CR	1 100,00

GU 4700

Nástěnná dřezová baterie
rozteč 150 mm



kód	provedení	cena
GU 4700 CR	CR	1 358,00

GU 4900

Dřezová stojánková baterie s otočným ramínkem



kód	provedení	cena
GU 4900 CR	CR	918,00

GU 4120

Stojánková dřezová baterie s otočným ramínkem
Výška celková: 211 mm Výška výtoku: 149 mm



kód	provedení	cena
GU 4120 CR	CR	1 103,00

GU 4940

Dřezová stojánková baterie s výsuvnou sprchou



kód	provedení	cena
GU 4940 CR	CR	1 240,00



GEOS BEST

GB 7599, GB 7598

GB 7599 nástěnná vanová a sprchová baterie bez příslušenství, rozteč 150 mm
GB 7598 nástěnná vanová a sprchová baterie bez příslušenství, rozteč 100 mm



kód	provedení	cena
GB 7599 CR	CR	638,00
GB 7598 CR	CR	670,00

GB 7495S

Stojánková umyvadlová baterie bez výpustí (malá)



kód	provedení	cena
GB 7495S CR	CR	453,00

GB 7707

Nástěnná vanová a sprchová baterie do bytového jádra, rozteč 100 mm (ploché ramínko 300 mm) bez příslušenství



kód	provedení	cena
GB 7707 CR	CR	950,00

GB 7901

Stojánková umyvadlová baterie bez výpustí
délka otočného ramínka: 150 mm



kód	provedení	cena
GB 7901 CR	CR	529,00

GB 7495, GB 7500

GB 7495 stojánková umyvadlová baterie bez výpustí
GB 7500 stojánková umyvadlová baterie s 5/4" výpustí (plast)



kód	provedení	cena
GB 7495 CR	CR	552,00
GB 7500 CR	CR	606,00

GB 7550

Stojánková bidetová baterie s 5/4" výpustí (plast)



kód	provedení	cena
GB 7550 CR	CR	606,00

GB 7700, GB 7701

GB 7700 nástěnná umyvadlová nebo dřezová baterie s ramínkem (délka 200 mm), rozteč 150 mm
GB 7701 nástěnná umyvadlová nebo dřezová baterie s ramínkem (délka 200 mm), rozteč 100 mm



kód	provedení	cena
GB 7700 CR	CR	689,00
GB 7701 CR	CR	689,00

GB 7800, GB 7801

GB 7800 nástěnná sprchová baterie bez příslušenství, rozteč 150 mm, 1/2"
GB 7801 nástěnná sprchová baterie bez příslušenství, rozteč 100 mm, 1/2"



kód	provedení	cena
GB 7800 CR	CR	568,00
GB 7801 CR	CR	568,00

SD 7107

Výtokové ramínko ploché
čep průměr 18 mm
3/4" matka



kód	provedení	cena
SD 7107-20L	3/4"x200	229,00
SD 7107-30L	3/4"x300	251,00

GB 7950

Sprchová baterie vestavěná



kód	provedení	cena
GB 7950 CR	CR	692,00

SD 7104, SD 7105

Výtokové ramínko zvýšené
čep průměr 18 mm
3/4" matka



kód	provedení	cena
SD 7104-20S	3/4"x200	226,00
SD 7105-30S	3/4"x300	242,00

GB 7900

Dřezová stojánková baterie s otočným ramínkem



kód	provedení	cena
GB 7900 CR	CR	526,00

GB 7940

Dřezová stojánková baterie s výsuvnou sprchou
kartuš Ø40 mm



kód	provedení	cena
GB 7940 CR	CR	1 135,00

GB 7200

Výtokový ventil pro jednu vodu nástěnný



kód	provedení	cena
GB 7200 CR	CR	450,00

GB 7100

Výtokový ventil pro jednu vodu stojánkový



kód	provedení	cena
GB 7100 CR	CR	462,00

GB 09.810

Vodovodní ventil s keramickým mechanismem
kulaté ramínko 160 mm



kód	provedení	cena
GB 09.810 CR	CR	350,00

09.880

Vodovodní dřezový ventil s otočným ramínkem



kód	provedení	cena
09.880 CR	CR	1 060,00

09.813

Vodovodní ventil nástěnný



kód	provedení	cena
09.813 CR	CR	460,00

09.812

Vodovodní ventil podomítkový 1/2"
s chromovou růžicí a olivou



kód	provedení	cena
09.812 CR	CR	425,00

GB 09.802

Vodovodní ventil stojánkový
s keramickým mechanismem



kód	provedení	cena
GB 09.802 CR	CR	355,00

GL 8705

Nástěnná vanová nízkotlaká páková baterie s ramínkem 300 mm s příslušenstvím



kód	provedení	cena
GL 8705 CR	CR	1 560,00

GL 8700

Nástěnná dřezová nízkotlaká páková baterie



kód	provedení	cena
GL 8700 CR	CR	1 070,00

GL 8800

Nástěnná sprchová nízkotlaká páková baterie s příslušenstvím



kód	provedení	cena
GL 8800 CR	CR	1 056,00

GL 8700T

Nástěnná dřezová nízkotlaká páková baterie s přípojovacími trubičkami 420 mm



kód	provedení	cena
GL 8700T CR	CR	1 210,00

GL 8901

Umyvadlová stojánková nízkotlaká páková baterie s krátkým otočným ramínkem bez výpustí



kód	provedení	cena
GL 8901 CR	CR	1 381,00

GL 8940

Dřezová stojánková nízkotlaká páková baterie s otočným ramínkem a výsuvnou sprchou



kód	provedení	cena
GL 8940 CR	CR	2 563,00

GL 8900

Dřezová stojánková nízkotlaká páková baterie s otočným ramínkem



kód	provedení	cena
GL 8900 CR	CR	1 409,00

GL 8500

Páková mísicí stojánková umyvadlová baterie pro průtokové ohřivače



kód	provedení	cena
GL 8500 CR	CR	1 689,00

GL 9705

Nástěnná vanová nízkotlaká kohoutková baterie s ramínkem 20, 30 cm a s příslušenstvím



kód	provedení	cena
GL 9705 CR 20CM	CR	1 182,00
GL 9705 CR 30 CM	CR	1 237,00

GL 9700, GL 9700S

Nástěnná dřezová nízkotlaká kohoutková baterie, GL 9700S - lehké provedení



kód	provedení	cena
GL 9700 CR	CR	636,00
GL 9700S CR	CR	594,00

GL 9800

Nástěnná sprchová nízkotlaká kohoutková baterie s příslušenstvím



kód	provedení	cena
GL 9800 CR	CR	710,00

GL 9700T

Nástěnná dřezová nízkotlaká kohoutková baterie s přípojovacími trubičkami 420 mm



kód	provedení	cena
GL 9700T CR	CR	804,00

GL 9900

Dřezová stojánková nízkotlaká kohoutková baterie s otočným ramínkem



kód	provedení	cena
GL 9900 CR	CR	846,00

GL TRUBICKY

Připojovací sada 3/8" 10 mm pro GL8700T/GL9700T



kód	provedení	cena
GL TRUBICKY	CR	201,00

GL MATKA

Převlečná matka 3/8" pro pro GL



kód	provedení	cena
GL MATKA	CR	21,00

Průtokový ohřívač s elektronickou ochranou

B 0733 bez baterie
B 1733 bez baterie



kód	provedení	cena
B 0733		2 200,00
B 1733		2 250,00

Průtokový ohřívač senzorový

B 0737 včetně výtokového ramínka
bezdotykové spínání



kód	provedení	cena
B 0737		4 460,00

Průtokový ohřívač elektronicky řízený

B 2732 bez baterie, plynule nastavitelný příkon



kód	provedení	cena
B 2732		3 304,00

typ NIBE	B 2732	B 0733	B 1733	B 0737
jmenovitý příkon (kW)	5	3,5	5	3
jmenovité napětí (V)	230	230	230	230
jmenovitý proud (A)	21,7	15,2	21,7	13
jištění, pojistka (A)	25	16	25	16
doporučeno - pro umyvadlo	•	•	•	•
- pro dřez	•	•	•	
- pro sprchu	•		•	
- pro malou vanu				
min. tlak vody v potrubí (MPa)	0,08	0,08	0,08	0,07
max. tlak vody v potrubí (MPa)	0,6	0,6	0,6	0,7
pracovní tlak (MPa)	0	0	0	0
stupeň krytí	IP 25	IP 25	IP 25	IP 24
hmotnost spotřebiče (kg)	G 1/2"	1,3	1,3	1,3
připojení na studenou vodu	G 1/2"	G 1/2"	G 1/2"	G 1/2"
rozměry (mm)	225 x 222 x 132	175 x 204 x 80	175 x 204 x 80	273 x 123 x 90

Elektrický zásobníkový ohřivač vody - tlakový

B 2720V objem 10 l, plast, vrchní provedení, bez baterie
 Možnost montáže: V - nad odběrné místo
 Tlaková verze



kód	provedení	cena
B 2720V		3 869,00

	tlakové
typ NIBE	B 2720V
provedení	nad
jmenovitý příkon (W)	2000
jmenovité napětí (V)	230
jištění, pojistka (A)	16
stupeň krytí	IP 24
objem vody nádrže (l)	10
tlak vody (MPa) - min. - max.	jmenovitý tlak
tlak vody v nádrži (MPa)	0,5 MPa
čas ohřevu vody v min. (na 65 °C) cca	18
spotřeba energie do 65 °C (kWh)	0,61
spotřeba energie při udržování teploty vody 65 °C bez odběru vody (kWh/24 hod.)	0,33
množství vody 40 °C (l)	18
energetická třída	G 6
hmotnost spotřebiče (kg)	8,0
připojení na studenou vodu	G 1/2"
rozměry š x h x v (mm)	350 x 262 x 514

SAN SLP02K, SLP02KZ

SLP 02K splachovač pisoáru s montážní plastovou krabicí bez napájecího zdroje SLP 02KZ splachovač pisoáru s montážní plastovou krabicí s napájecím zdrojem



kód	provedení	cena
SAN SLP02K		3 820,00
SAN SLP02KZ		4 490,00

SAN SLU02N, SLU02NB

SLU 02N stojánková baterie se dvěma přívody (teplá-studená) teplota se nastavuje ručně rohovými ventily SLU 02NB bateriové napájení 9V



kód	provedení	cena
SAN SLU02N	CR	6 000,00
SAN SLU02NB	CR	7 350,00

SAN SLP06K

SLP 06K automatický splachovač pisoáru s elektronikou ALS, 9V



kód	provedení	cena
SAN SLP06K		5 670,00

SAN SLU08N, SAN SLU08NB

Automatická umyvadlová směšovací baterie s elektronikou ALS SLU 08N - 24V DC, SLU 08NB - 6V



kód	provedení	cena
SAN SLU08N		7 890,00
SAN SLU08NB		10 200,00

SAN SLP09K

Nástěnný splachovač pisoáru s vrchním vtokem s elektronikou ALS - napájení baterií 9V



kód	provedení	cena
SAN SLP09K		5 210,00

SAN SLU15, SLU15B

SLU 15 automatická umyvadlová směšovací baterie, napájení 24V (s regulací teploty) SLU 15B napájení baterií 9V



kód	provedení	cena
SAN SLU15	CR	5 710,00
SAN SLU15B	CR	6 570,00

SAN SLU16, SAN SLU16B

Automatická umyvadlová termostat.baterie s elektronikou ALS
SLU 16 - 24V DC, SLU 16B - 9V



kód	provedení	cena
SAN SLU16		8 560,00
SAN SLU16B		10 000,00

SAN SLU45, SAN SLU45B

Nerezová umyvadlová designová baterie pro jedu vodu
SLU 45 - 24V DC, SLU 45B - 6V



kód	provedení	cena
SAN SLU45		6 630,00
SAN SLU45B		6 630,00

SAN SLU91, SAN SLU91B

Automatická umyvadlová nerezová baterie s elektronikou ALS
SLU 91 - 24V DC, SLU 39B - 6V



kód	provedení	cena
SAN SLU91		8 730,00
SAN SLU91B		8 730,00

SAN SLU12BR, SLU12BRK

SLU 12BR nástěnná dřezová baterie s roztečí 150 mm, teplota vody se nastavuje regulačním kolečkem, napájení baterií 9V, délka ramínka 160 mm SLU 12BRK dtto s roztečí 100 mm



kód	provedení	cena
SAN SLU12BR	CR	10 120,00
SAN SLU12BRK	CR	10 120,00

SAN SLU37, SAN SLU37B

Automatická umyvadlová směšovací baterie s elektronikou ALS
SLU 37 - 24V DC, SLU 37B - 6V



kód	provedení	cena
SAN SLU37		6 630,00
SAN SLU37B		6 630,00

SAN SLU25, SAN SLU25B

Automatická nástěnná termostatická baterie s elektronikou ALS,
rozteč 150mm
SLU 25 - 24V DC, SLU 25B - 9V



kód	provedení	cena
SAN SLU25		12 000,00
SAN SLU25B		12 000,00

SAN SLS01AK, SAN SLS01AKB

Automatické ovládání sprchy s elektronikou ALS pro jednu vodu
SLS 01AK - 24V DC, SLS 01AKB - 9V



kód	provedení	cena
SAN SLS01AK		3 820,00
SAN SLS01AKB		5 040,00

SAN SLZ04Y, SAN SLZ04Z

Napájecí zdroj na lištu, 85-240V AC/24V DC



kód	provedení	cena
SAN SLZ04Y		910,00
SAN SLZ04Z		1 260,00

SAN SLW01NK

Automatický splachovač WC s elektronikou ALS na tlakovou vodu,
24V DC



kód	provedení	cena
SAN SLW01NK		5 450,00

SAN SLD03

SLD 03 univerzální dálkové ovládání pro nastavení parametrů, možnost
zablokování snímače



kód	provedení	cena
SAN SLD03		450,00

SAN SLZ01Y, SLZ01Z

SLZ 01Y napájecí zdroj pro 3 pisoáry
SLZ 01Z napájecí zdroj pro 5 pisoárů
SLZ 03 spínací napájecí zdroj pro umyvadla a sprchy



kód	provedení	cena
SAN SLZ01Y		910,00
SAN SLZ01Z		1 420,00

SAN SLA09

Napájecí lithiová baterie 9V/1300 mAh



kód	provedení	cena
SAN SLA09		440,00

AZP AUP 1, AZP AUP 2

AZP AUP 1 - Splachovač pro jeden pisoár bez montážní krabice - 12V, 50Hz
 AZP AUP 2 - Splachovač pro jeden pisoár s montážní krabicí - 12V, 50Hz



novinka

kód	cena
AZP AUP 1	3 260,00
AZP AUP 2	3 640,00

AZP AUM 3.2, AZP AUM 3.2B

AZP AUM 3.2 - Automatická umyvadlová baterie - 12V, 50Hz
 AZP AUM 3.2B - Automatická umyvadlová baterie - 6V (4xAA)



novinka

kód	cena
AZP AUM 3.2	5 750,00
AZP AUM 3.2B	7 090,00

AZP AUP 21, AZP AUP 21.B

AZP AUP 21 - Automatický inteligentní (IQ) splachovač pisoáru v samonasávacím sifonu - 12V, 50Hz
 AZP AUP 21.B - Automatický inteligentní (IQ) splachovač pisoáru v samonasávacím sifonu - 6V (4xAA)



novinka

kód	cena
AZP AUP 21	6 250,00
AZP AUP 21.B	7 250,00

AZP AUM 20.2, AZP AUM 20.2B

AZP AUM 20.2 - Automatická umyvadlová baterie - 12V, 50Hz
 AZP AUM 20.2B - Automatická umyvadlová baterie - 6V (4xAA)



novinka

kód	cena
AZP AUM 20.2	7 550,00
AZP AUM 20.2B	8 950,00

AZP AUP 03, AZP AUP 03.B

AZP AUP 03 - Nerezový pisoár s automatickým inteligentním (IQ) splachovačem - 12V, 50Hz
 AZP AUP 03.B - Nerezový pisoár s automatickým inteligentním (IQ) splachovačem - 6V (4xAA)



novinka

kód	cena
AZP AUP 03	15 280,00
AZP AUP 03.B	16 330,00

AZP AUM 21, AZP AUM 21.B

AZP AUM 21 - Automatická umyvadlová baterie s horní regulací - 12V, 50Hz
 AZP AUM 21.B - Automatická umyvadlová baterie s horní regulací - 6V (4xAA)



novinka

kód	cena
AZP AUM 21	7 950,00
AZP AUM 21.B	9 450,00

AZP AUM 18P.2, AZP AUM 18P.2B

AZP AUM 18P.2 - Automatická umyvadlová baterie s piezotlačítkem - 12V, 50Hz
 AZP AUM 18P.2B - Automatická umyvadlová baterie s piezotlačítkem - 6V (4xAA)



novinka

kód	cena
AZP AUM 18P.2	8 450,00
AZP AUM 18P.2B	8 710,00

AZP AUZ 01

Závěsný nerezový klozet s tvrzeným sedátkem



novinka

kód	cena
AZP AUZ 01	19 270,00

AZP AUM 01

Nerezové umyvadlo s konzolami bez baterie



novinka

kód	cena
AZP AUM 01	4 660,00

AZP AFO 05

Závěsné kónické pítko



novinka

kód	cena
AZP AFO 05	7 250,00

AZP AUM 016, AZP AUM 016.2

AZP AUM 016 - Závěsné umyvadlo bez baterie
 AZP AUM 016.2 - Závěsné umyvadlo s automatickou baterií - 12V, 50Hz



novinka

kód	cena
AZP AUM 016	6 770,00
AZP AUM 016.2	11 300,00

AZP AFO 02-II

Nerezové pítko (fontánka) pro umístění v prostoru



novinka

kód	cena
AZP AFO 02-II	13 070,00

V případě požadavku na speciální výrobek vám zajistíme konzultaci, návrh optimálního řešení a zakázkovou výrobu splňující vami zadaná kritéria.

Směšovací termostatická centrála s recirkulačním okruhem

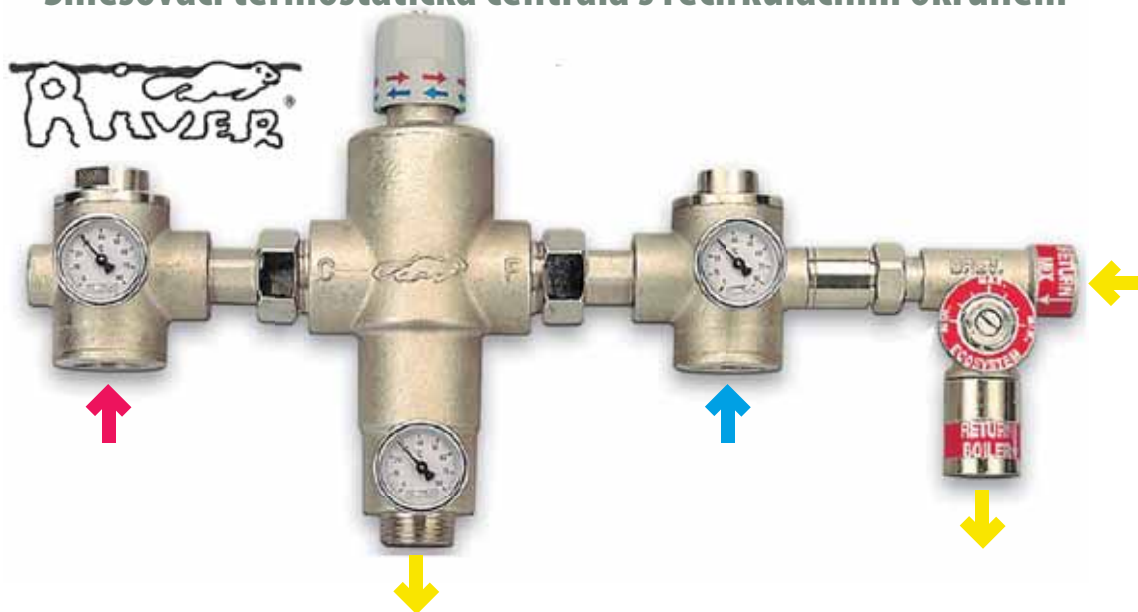
**Směšovací termostatická centrála s recirkulačním okruhem**

Toto zařízení umožňuje snížit na co nejmenší míru pasivní ztráty kalorií a zabránit odebrání vody s vyšší teplotou, než je nutné. V mnoha zemích je použití termostatického směšovače nutné také jako prevence proti „legionella pneumophila“ u zařízení s akumulací teplé sanitární vody, aby se zabránilo riziku vzniku tohoto velmi nebezpečného mikroorganismu. Teplota vody v zásobníku nesmí nikdy klesnout pod 60°C. Voda této teploty se nemůže přímo používat, a je tudíž nutné instalovat termostatický směšovač, který sníží a udrží teplotu vody na konstantní úrovni. ECOSYSTEM umožňuje nejen úspory odebrání vody a energetické úspory, ale regulací teplé vody v okruhu snižuje dále spotřebu a zajišťuje maximální komfort. Pokud uzavřeme vodovodní baterii s teplou vodou, v potrubí mezi kotlem a baterií voda cirkuluje a nevychladne. Aby bylo možno optimalizovat spotřebu a tím docílit maximální energetické úspory, především u veřejných rozvodů, je třeba dodržet i další opatření. S časovými armaturami MAGIC a s redukcemi průtoku pro sprchy RIVER 280/7 docílíme úspory vyšší než 60%.

Charakteristika funkce a bezpečnost

Konstantní teplotu vody nastavíme otáčením ovladače. Trvale reguluje množství teplé a studené vody a každá změna teploty je korigována téměř okamžitě termostatickým elementem. Aby se zabránilo nebezpečí opaření, zařízení zablokuje dodávku teplé vody, pokud by náhle došlo k přerušení dodávky studené vody.

ECOSYSTEM může být napájen jakýmkoli zařízením na ohřev vody včetně průtokového ohřevu. V tomto případě je třeba zkontrolovat, zda ohřáté množství je dostatečné pro požadovaný odběr. Pokud je nedostatečné, vytvoří se přídavná akumulací nádrž a z ní bude odebrána teplá voda do směšovače, který může být instalován v jakékoli poloze, jak horizontální, tak vertikální. ECOSYSTEM je dodáván včetně patentovaného regulátoru pro snadné vyvážení recirkulačního okruhu, včetně speciálních šoupat se zpětnými ventily a s nerezovými filtry. Instalace s ECOSYSTEMEM je výrazně levnější a snadnější na realizaci, než je tradiční instalace recirkulačního okruhu.

Instalační schéma

S ECOSYSTEMEM je nejjednodušší a nejlevnější instalace, kterou lze realizovat. Nepředpokládá instalaci zpětných ventilů a regulačních kohoutů pro recirkulační okruh. Nelze udělat chybu!

Dimenzování ECOSYSTEMU

Přesné dimenzování je důležité, aby bylo dosaženo dobrého výsledku a citlivosti směšovače a přesnosti teploty. Pro rychlý výpočet jsme připravili jednoduchý souhrn, který bere v úvahu vlastnosti rozvodu.

Nastavení ECOSYSTEMU

- 1) otevřít alespoň polovinu a jedno odběrné místo, které má být napájeno, ovladačem nastavit teplotu smíšené vody dle teploměru.
- 2) uzavřít všechna zařízení, po několika minutách bude teploměr udávat teplotu v recirkulačním okruhu. Pomocí šroubováku seřídí regulátor, normálně musí teplota v okruhu odpovídat teplotě, která byla dříve zvolena pro smíšenou vodu.

Je dobrým zvykem neotvírat nikdy ve fázi montáže teplou vodu dříve než studenou vodu, aby nedošlo k šoku kartuše, který může porušit její funkci.

Údržba ECOSYSTEMU

Údržba je obzvláště jednoduchá. Termostatická kartuše má neomezenou životnost díky své konstrukci, díky opakovaným kontrolám při výrobě a díky kvalitě použitých materiálů. Pokud dojde k funkčním anomáliím, je třeba zkontrolovat zařízení. Nejčastějším případem je neodpovídající teplota vody. Pro demontáž kartuše sejměte ovladač a pomocí klíče OK24 odšroubujte víko. Vyjměte kartuš a pečlivě umyjte vodou, čímž se odstraní případná cizí tělesa. Zkontrolujte těsnění (O-RING) ventilu a případně ho vyměňte. Pokud je v kartuši mnoho vápenatých usazenin, namočte ji do octa.

Šoupa plnopřůtčná se zpětnými ventily-nerezové filtry a teploměry na vstupu teplé a studené vody.

ECOSYSTEM - průtok v l/min						
BAR	Rozměr					
	1/2"	3/4"	1"	1 1/4"	1 1/2"	2"
1	28	43	53	82	155	212
2	40	63	75	118	225	300
3	50	76	92	145	270	370
4	58	90	108	167	320	430

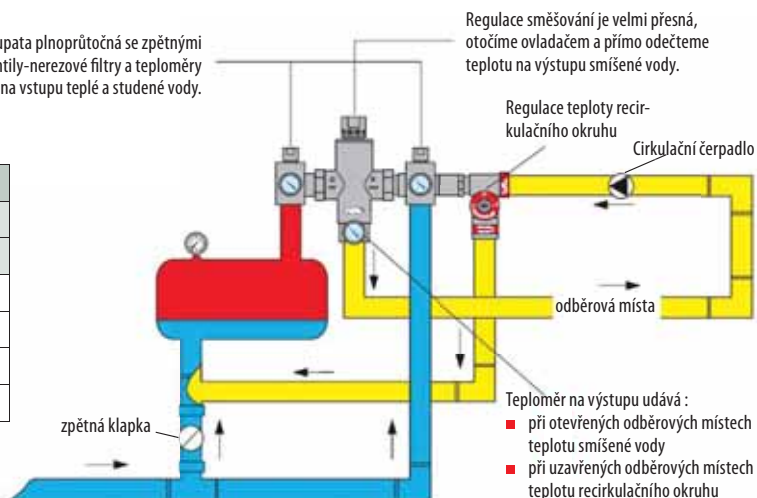

SANITA - vodovodní baterie termostaty a směšovače

ECOSYSTEM

Směšovací termostat s cirkulačním okruhem



kód	provedení	cena
R 3000 DN 15	1/2"	8 478,00
R 3100 DN 20	3/4"	8 740,00
R 3200 DN 25	1"	12 241,00
R 3300 DN 32	1 1/4"	12 855,00
R 3400 DN 40	1 1/2"	20 173,00
R 3500 DN 50	2"	21 232,00

ECOSAN

Směšovací termostat bez cirkulačního okruhu



kód	provedení	cena
R 301 DN 15	1/2"	5 055,00
R 302 DN 20	3/4"	5 316,00
R 303 DN 25	1"	7 691,00
R 304 DN 32	1 1/4"	8 295,00
R 305 DN 40	1 1/2"	13 223,00
R 306 DN 50	2"	14 267,00

R 00378, R 00380, R 00383

Termostatický univerzální směšovač s vnějšími připojovacími závitmi
Maximální teplota 110°C
Nastavitelná výstupní teplota 25°C 65°C



novinka

kód	provedení	cena
R 00378		2 050,00
R 00380		2 050,00
R 00383		2 680,00

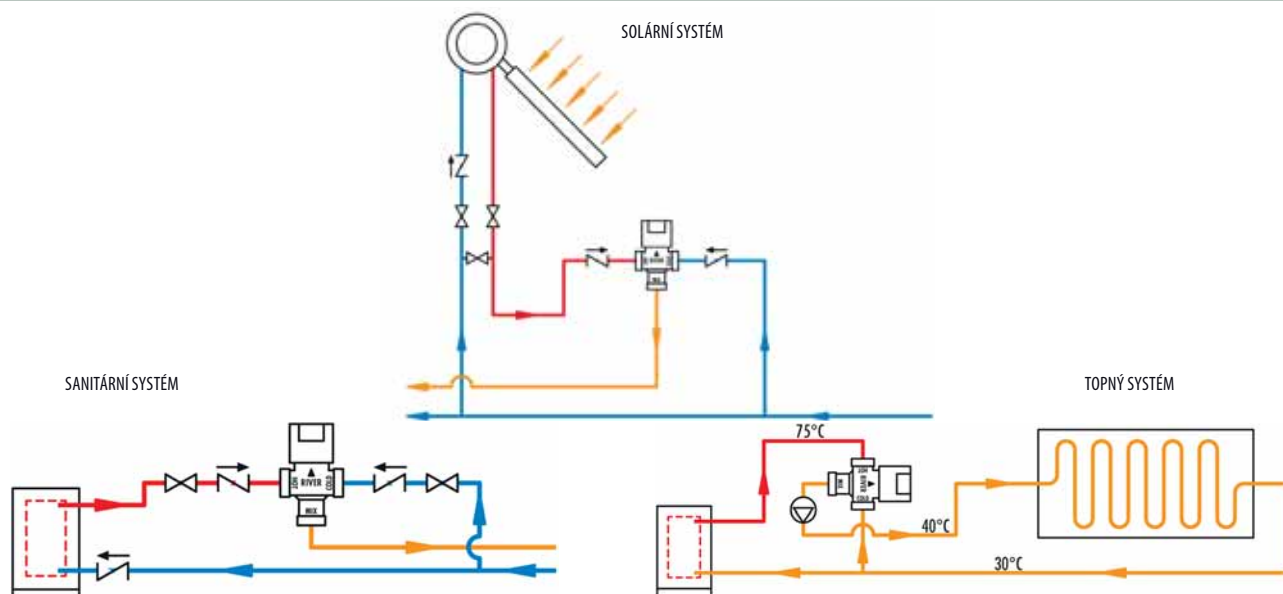

Termostatický směšovač UNIVERSAL - přímý pro solární, topné a sanitární rozvody s maximální teplotou vstupní vody 110 °C. Automatický systém blokování výstupní vody proti opaření při nedostatku nebo odstávce studené vody. Systém s ochranou proti usazování vodního kamene – anticalcare. Snadná výměna termostatické kartuše.



Schéma směšovacího cirkulačního okruhu



Schéma okruhu s termickou desinfekcí

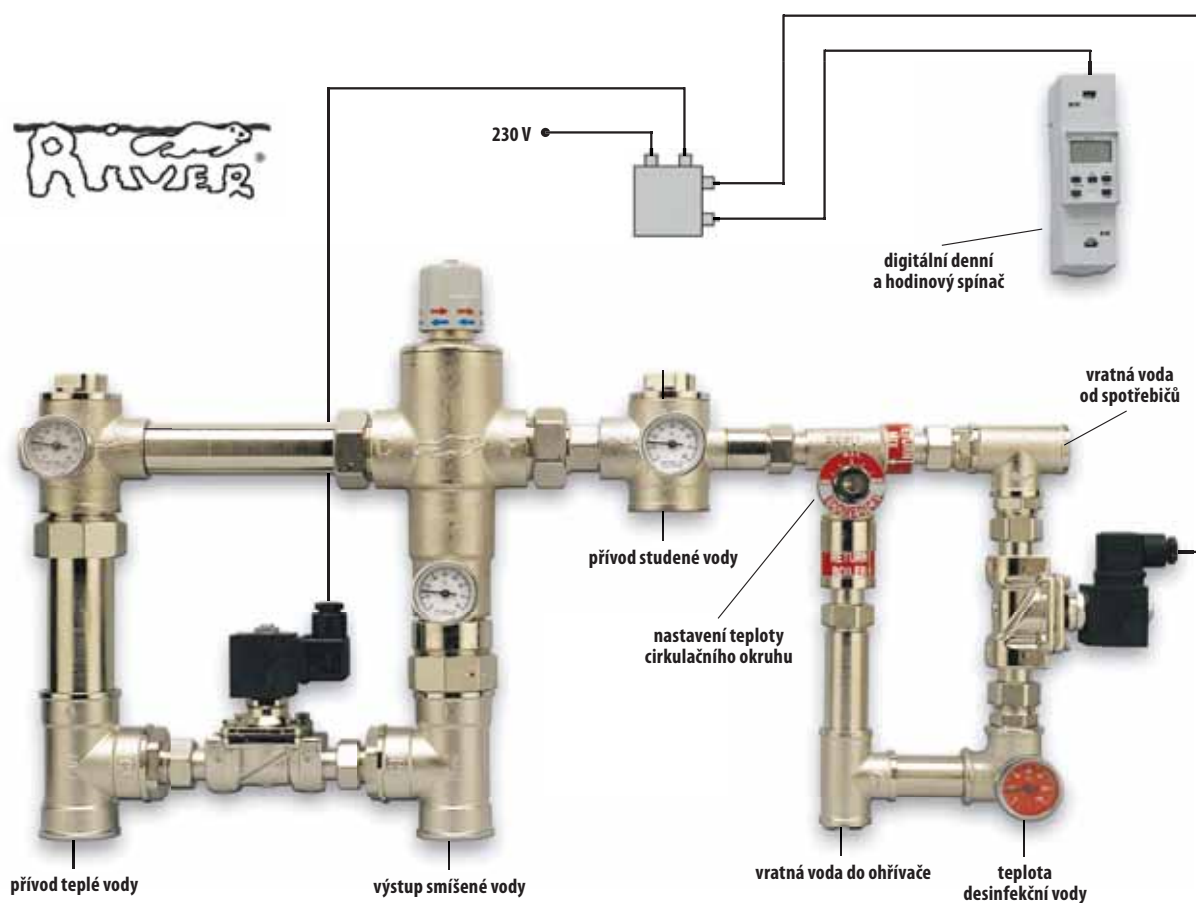

SANITA - vodovodní baterie termostaty a směšovače

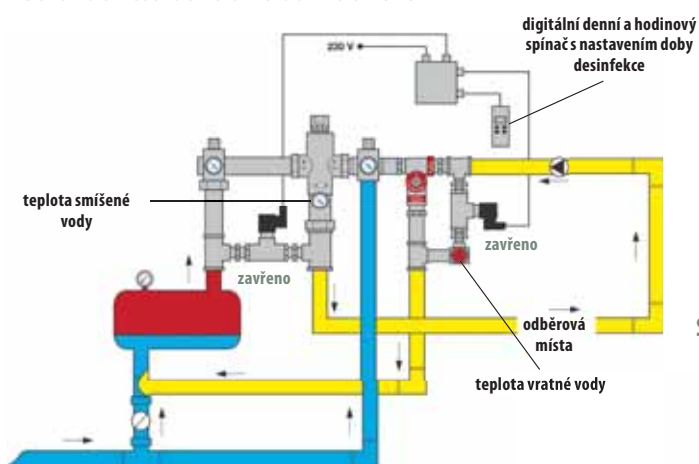
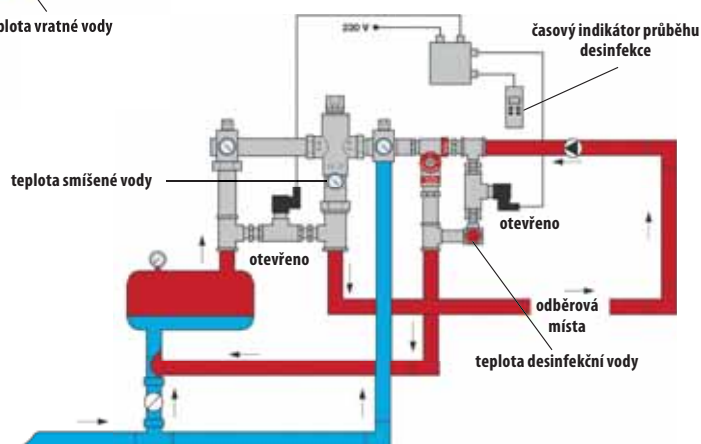
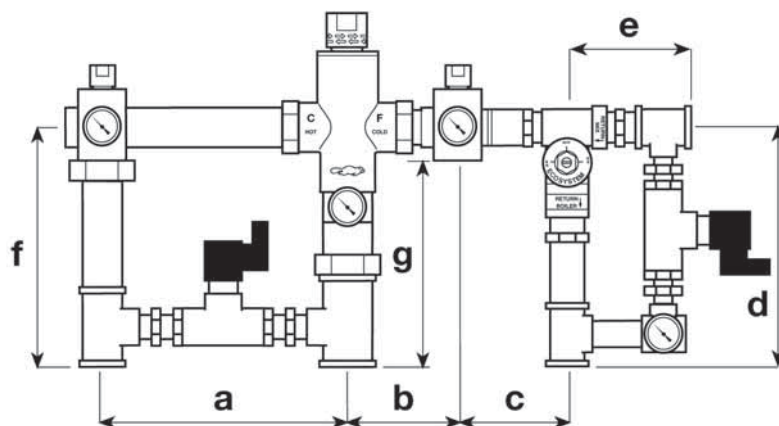

ECOMEDICAL - rozměry							
	a	b	c	d	e	f	g
3/4"	200	95	100	235	137	185	155
1"	210	132	112	235	137	220	185
1 1/4"	232	135	112	235	137	250	210
1 1/2"	234	183	126	235	137	282	230
2"	260	195	126	235	137	300	253

ECOMEDICAL - průtok v l/min					
BAR	Ø				
	3/4"	1"	1 1/4"	1 1/2"	2"
1	43	53	82	155	212
2	63	75	118	225	300
3	76	92	145	270	370
4	90	108	167	320	430

Legionella pneumophylis (Legionela) je bakterie, která žije a množí se ve vodním prostředí při optimální teplotě 25 - 50°C. Obvykle žije v tzv. mrtvých koutech potrubí nebo pod usazeninami na vnitřních stěnách potrubí nebo zásobníků, které se vytváří z oxidů železa a vodního kamene.

Legionářská nemoc je závažné plicní onemocnění často s postižením dalších orgánů. Toto onemocnění bylo poprvé popsáno v r. 1976 ve Filadelfii v USA, kde vznikla rozsáhlá epidemie akutního respiračního onemocnění s vysokou úmrtností při sjezdu legionářů, kteří byli ubytováni v hotelu a infikovali se z hotelové klimatizace. Obecně může k infekci dojít vdechnutím malých kapek znečištěné vody ve vzduchu například ve sprše nebo v klimatizaci.

TEPLOTA °C - Hodgson-Caseyho diagram



Jak pracuje ECOMEDICAL?

V podstatě se jedná o nejjednodušší termickou desinfekci potrubního systému teplé vody bez použití dalších chemikálií.

Součástí směšovacího systému ECOMEDICAL jsou dva elektromagnetické ventily s možností programovatelného režimu otvírání a uzavírání. V přesně nastaveném časovém režimu (např. jednou týdně v pozdních nočních hodinách, kdy není odběr teplé vody) se přestaví ventily tak, že uzavřou a odstaví cirkulační okruh teplé vody se směšovačem a přímo do rozvodů teplé vody je přivedena horká voda přímo z kotle (výměníku, el. bojleru) s optimální teplotou 70°C. Již při této teplotě dojde dle Hodgson-Caseyho diagramu k 100%-nímu zničení bakterií Legionely.

Přestože se provádí dezinfekce systému horkou vodou v nočních hodinách, může dojít k situaci, kdy je otevřeno některé z odběrných míst (sprcha, směšovací baterie apod.) a tím může dojít k opaření. Pro tento případ výrobce RIVER doporučuje instalaci bezpečnostního ventilu proti opaření art. R 00307 na každé výtokové místo, který přivede horké vody nad 46 °C automaticky uzavře.

Podrobné informace o problematice Legionely můžete získat na www.ewgli.org nebo www.cdc.com

ECOMEDICAL

Směšovací termostát s cirkulačním okruhem a vysokoteplotní desinfekcí proti Legionelle



kód	provedení	cena
R 3100 ML1 DN 20	3/4"	28 722,00
R 3200 ML2 DN 25	1"	34 073,00
R 3300 ML3 DN 32	5/4"	34 638,00
R 3400 ML4 DN 40	6/4"	43 756,00
R 3500 ML5 DN 50	2"	47 532,00

R 284

Směšovací termostat pro 1-6 výtokových míst (3/4") MINICASTOR



kód	provedení	cena
R 284 DN 20	3/4"	2 997,00

R 700/260

Směšovací minitermostat pro 1 výtokové místo pod umyvadlo
Provedení: mosaz poniklovaná
Průtok: 34l/min při 3 bar



kód	provedení	cena
R 700/260	CR	1 871,00

R 00265

Termostatický směšovač k boileru nastavení rozteče 45 mm až 120 mm



kód	provedení	cena
R 00265	CR	1 896,00

R 00700

Ruční směšovací ventil pro 1 výtokové místo pod umyvadlo
Provedení: mosaz poniklovaná
Průtok: 15l/min 3 bar



kód	provedení	cena
R 00700	CR	957,00

R 700/261

Směšovací minitermostat
Provedení: mosaz poniklovaná
Průtok: R 700/261 - 24l/min při 3 bar R 700/262 - 32l/min při 3 bar
Maximální vstupní teplota 85°C, teplota výstupní vody 28-65°C



kód	provedení	cena
R 700/261	1/2"	1 896,00
R 700/262	3/4"	2 175,00

MINIECO – antikondenzační termostat

Termostatický trojcestný ventil DN 25 pro kamna a kotle na pevná paliva do 35 kW. Je určen pro okruh topné vody sloužící pro následný ohřev TUV.

- zabraňuje cirkulaci příliš chladné vody ve výměníku nad topeništěm a tím zabraňuje přílišnému ochlazení a kondenzaci spalin
- zajišťuje zpětný tok dostatečně teplé vody do výměníku a tím zvyšuje efektivitu ohřevu vody a snižuje emise zkapalněných spalin
- má vyměnitelnou termostatickou kartuš použitelnou pro maximální vstupní teplotu vody 110 °C



R 00466 Fixně přednastavená teplota
50°C - 55°C - 60°C

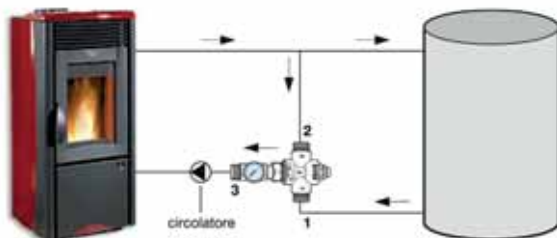

A instalace na zpátečku z ohřivače vody, kdy je do boileru na ohřev TUV přiváděna dostatečně teplá topná voda tak, aby teplota topné vody vracející se zpět do výměníku nad topeništěm byla vyšší než 55°C, na kterou je termostatický ventil art.R0466 přednastaven



R 00470 Fixně přednastavená teplota
70°C - 80°C

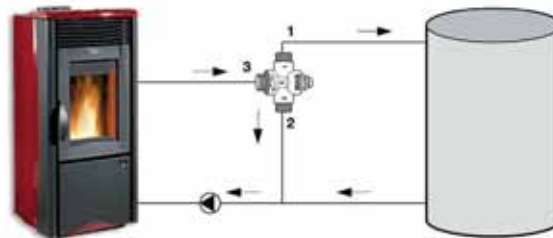

B instalace na přívod do ohřivače vody, kdy je do boileru na ohřev TUV přiváděna teplá topná voda s fixně nastavenou teplotou 70-80 °C, na kterou je termostatický ventil art.R0470 fixně nastaven

R 00466

Směšovací antikondenzační termostat pro zpátečku přednastavitelná teplota: 55°C



kód	provedení	cena
R 00466	1"	2 898,00

R 00470

Směšovací antikondenzační termostat na přívod přednastavitelná teplota 70°C



kód	provedení	cena
R 00470	1"	2 210,00

R 7100

Stojánkový časový umyvadlový výtokový ventil se spořičem průtoku a regulací výtokového času.
Doba výtoku 0 - cca 30 sec
Spořič 7 l/min, při tlaku 0,5 - 9 bar.
kompletní náhradní kartuš: A 2788



kód	provedení	cena
R7100	CR	1 666,00

R 00715/2

Stojánkový časový umyvadlový směšovací ventil se spořičem průtoku a regulací výtokového času.
MINIMAGIC
Doba výtoku 0 - cca 10 sec.
Spořič 4l/min
kompletní náhradní kartuš: A 007/10/7



kód	provedení	cena
R00715/2	CR	2 679,00

R 715/61

Stojánkový časový umyvadlový směšovací ventil se spořičem průtoku a regulací výtokového času.
Doba výtoku 0 - cca 20 sec.
Spořič 7 l/min, při tlaku 0,5 - 9 bar.
kompletní náhradní kartuš: A 2717/2



kód	provedení	cena
R715/61	CR	5 087,00

R 00716

Stojánkový časový umyvadlový směšovací ventil s dlouhým ramínkem a regulací výtokového času.
MINIMAGIC
Doba výtoku 0 - cca 15 sec.
Spořič 10l/min
kompletní náhradní kartuš: A 007/10/7



kód	provedení	cena
R00716	CR	2 224,00

R 00710/3

Stojánkový časový umyvadlový výtokový ventil se spořičem průtoku a regulací výtokového času.
MINIMAGIC
Doba výtoku 0 - cca 10 sec.
Spořič 4l/min
kompletní náhradní kartuš: A 007/10/7



kód	provedení	cena
R00710/3	CR	1 197,00

R 00701/2

Nástěnný časový výtokový ventil se spořičem průtoku a regulací výtokového času.
MINIMAGIC
Doba výtoku 0 - cca 10 sec.
Spořič 4l/min
kompletní náhradní kartuš: A 007/10/7



kód	provedení	cena
R00701/2	CR	957,00

R 00703/2

R 00703 nástěnný časový výtokový ventil se spořičem průtoku a regulací výtokového času, s otočným ramínkem 180 mm
MINIMAGIC
Doba výtoku 0 - cca 10 sec.
Spořič 4l/min
kompletní náhradní kartuš: A 007/10/7



kód	provedení	cena
R00703/2	CR	1 229,00

R 732/08

Časový splachovací ventil pro WC pod omítku.
Regulovatelný výtokový čas cca 0-10 sec., 1,2 l/sec. při 3 bar (G3/4).
Průměr krytky 138 mm.
kompletní náhradní kartuš: A 2711/6



kód	provedení	cena
R732/08	CR	1 737,00

R 7003

R 7003 nástěnný časový výtokový ventil se spořičem průtoku a regulací výtokového času, s otočným ramínkem 180 mm.
Doba výtoku 0 - cca 30 sec.
Spořič 7l/min. při tlaku 0,5 - 9 bar.
kompletní náhradní kartuš: A 2788



kód	provedení	cena
R7003	CR	1 698,00

R 731

Časový splachovač nástěnný pro WC bez připojovací trubice.
Regulovatelný výtokový čas cca 0-10 sec., 1,2 l/sec. při 3 bar. (G 3/4)
kompletní náhradní kartuš: A 2710/6



kód	provedení	cena
R731	CR	1 811,00

R 00705/2

Nástěnný časový směšovací ventil se spořičem průtoku, s ramínkem 200 mm MINIMAGIC
Doba výtoku 0 - cca 20 sec.
Spořič: 10 l/min. při tlaku 0,5 - 9 bar.
kompletní náhradní kartuš: A 2642



kód	provedení	cena
R00705/2	CR	4 638,00

R 734

Časový splachovač nástěnný pro WC s připojovací trubicí
doba výtoku cca 6 sec., 1,2 l/sec. při 3 bar. (G 3/4)
kompletní náhradní kartuš: A 2710/6



kód	provedení	cena
R734	CR	2 143,00

R 073

Náhradní trubka připojovací pro R 734



kód	provedení	cena
R073 CR	CR	851,00

R 00730

Časový ventil pro pisoáry nástěnný 4 l/min .
MINIMAGIC
kompletní náhradní kartuš: A 007/6/7



kód	provedení	cena
R00730	CR	1 165,00

R 737

Časový splachovač pro pisoáry podomítkový.
Doba výtoku cca 6 sec. 7 l/min při 0,5 - 9 bar. Průměr krytky 117 mm.
Kompletní náhradní kartuš: A 2705/6/5



kód	provedení	cena
R737	CR	1 723,00

R 7500

Sprchový časový výtokový ventil se spořičem průtoku a regulací výtokového času.
Doba výtoku: 0 - 50 sec.
Spořič: 9l/min při tlaku 0,5-9 bar.
pro správnou funkci nutno používat sprchové koncovky River, kompletní náhradní kartuš: A 2792



kód	provedení	cena
R7500	CR	1 793,00

R 3730

Časový ventil pro pisoáry nástěnný
doba výtoku cca 6 sec.
4 l/min.
UNIQUE
snadnější ovládání
kompletní náhradní kartuš: A 2632



kód	provedení	cena
R3730	CR	1 557,00

R 00750

Podomítkový časový ventil
se spořičem průtoku a regulací výtokového času.
MINIMAGIC
Doba výtoku 0 - cca 30 sec.
Spořič 12l/min



kód	provedení	cena
R00750	CR	1 523,00

R 00748/2

Sprchový časový směšovací ventil se spořičem průtoku a s regulací výtokového času.
 Doba výtoku: 0 - cca 50 sec.
 Spořič: 9l/min při tlaku 0,5-9 bar.
 Průměr krytky 137 mm MINIMAGIC
 pro správnou funkci nutno používat sprchové koncovky River
 kompletní náhradní kartuš: A 2645



kód	provedení	cena
R00748/2	CR	4 200,00

R 00745/2

Sprchový časový směšovací ventil s regulací výtokového času.
 MINIMAGIC
 Doba výtoku: 0 - cca 30 sec.
 Spořič: 9l/min při tlaku 0,5-9 bar.
 pro správnou funkci nutno
 používat sprchové koncovky River
 kompletní náhradní kartuš: A 2644



kód	provedení	cena
R00745/2	CR	4 776,00

R 7510/42

Sprchový časový směšovací ventil se spořičem průtoku a s regulací výtokového času.
 Doba výtoku: 0 - cca 50 sec.
 Spořič: 9l/min při tlaku 0,5-9 bar.
 pro správnou funkci nutno
 používat sprchové koncovky River
 kompletní náhradní kartuš: A 2752



kód	provedení	cena
R7510/42	CR	3 936,00

R 743

Sprchový časový výtokový ventil se spořičem průtoku a řetízem (790 mm)
 Doba výtoku: 0 - cca 30 sec.
 Spořič: 9l/min při tlaku 0,5-9 bar.
 kompletní náhradní kartuš: A 2705/30/7



kód	provedení	cena
R743	CR	2 552,00

R 7400

Nástěnný časový výtokový ventil se spořičem průtoku a s regulací výtokového času.
 Doba výtoku: 0 - cca 50 sec.
 Spořič: 9l/min při tlaku 0,5-9 bar.
 pro správnou funkci nutno
 používat sprchové koncovky River
 kompletní náhradní kartuš: A 2790



kód	provedení	cena
R7400	CR	2 252,00

R 00749/2

R 749/40 nástěnný časový směšovací ventil se spořičem průtoku a se sprchou délka 900 mm.
 MINIMAGIC
 Doba výtoku: 0 - cca 50 sec.
 Spořič: 9l/min při tlaku 0,5-9 bar.
 kompletní náhradní kartuš: A 2644



kód	provedení	cena
R00749/2	CR	5 718,00

úsporné sprchové koncovky SANITA - vodovodní baterie

R 790

R 790 sprchová koncovka pro vestavěné sprchové baterie se spořičem průtoku (zabezpečení proti odcizení)
Spořič: 9l/min při tlaku 0,5-9 bar.



kód	provedení	cena
R 790	CR	1 175,00

R 795

Sprchová kloubová koncovka se spořičem průtoku 7 l/min
Závit: 1/2"
Spořič: 9l/min při tlaku 0,5-9 bar.



kód	provedení	cena
R 795	CR	653,00

R 792

R 792 sprchová koncovka kloubová pro vestavěné sprchové baterie se spořičem průtoku (zabezpečení proti odcizení)
Spořič: 9l/min při tlaku 0,5-9 bar.



kód	provedení	cena
R 792	CR	1 444,00

R 075

R 075 samostatná sprchová tyč se sprchovou koncovkou pro R 00749
Držák tyče není součástí



kód	provedení	cena
R 075	CR	1 373,00

R 799

Sprchová kloubová koncovka pro vestavěné sprchové baterie se spořičem průtoku
Spořič: 9l/min při tlaku 0,5-9 bar
zabezpečení proti odcizení



kód	provedení	cena
R 799	CR	1 114,00

A 076

Držák sprchové tyče k R 075



kód	provedení	cena
A 076	CR	304,00

R 2510

Pedálový směšovací ventil podlahový s regulací průtoku a s nerezovými filtry



kód	provedení	cena
R 2510	CR	3 523,00

R 502

Pedálový výtokový ventil nástěnný s regulací průtoku a s nerezovými filtry



kód	provedení	cena
R 502	CR	2 407,00

R 2520

Pedálový směšovací ventil nástěnný s regulací průtoku a s nerezovými filtry



kód	provedení	cena
R 2520	CR	3 876,00

R 566

Pedálový směšovací ventil podlahový s nerezovým filtrem na vstupu



kód	provedení	cena
R 566	CR	2 767,00

R 501

Pedálový výtokový ventil podlahový s regulací průtoku a s nerezovými filtry



kód	provedení	cena
R 501	CR	2 125,00

R 568

Pedálový směšovací ventil nástěnný s nerezovým filtrem na vstupu



kód	provedení	cena
R 568	CR	3 074,00

R 560

Pedálový výtokový ventil podlahový
s nerezovým filtrem na vstupu



kód	provedení	cena
R 560	CR	1 818,00

R 800 00/8, R 800 01/8

R 800 00/8 otočný dřezový výtok 1/2" výška 210 délka 180
R 800 01/8 otočný dřezový výtok 1/2" výška 260 délka 250



kód	provedení	cena
R 800 00/8	CR	646,00
R 800 01/8	CR	833,00

R 562

Pedálový výtokový ventil nástěnný
s nerezovým filtrem na vstupu



kód	provedení	cena
R 562	CR	2 143,00

R 596 283

Nástěnný umyvadlový výtok
1/2" délka 195 mm



kód	provedení	cena
R 596 283	CR	551,00

R 599

Pevný umyvadlový výtok 1/2", délka 120 mm



kód	provedení	cena
R 599	CR	898,00

R 726

Oválné nerezové umyvátko 400x350x205 mm
s časovým výtokovým ventilem ovládaným kolennem s možností
nastavení teploty vody
(výtokové ramínko není součástí dodávky)
kompletní náhradní kartuš art. A 008/20/7



kód	provedení	cena
R 726	CR	10 131,00

R 590

Pevné umyvadlové ramínko 1/2", délka 150 mm



kód	provedení	cena
R 590	CR	674,00

E2004

Automatická optoelektronická armatura RIVER - NEXT s bateriovým
napájením 9V. Maximální provozní teplota vody 70°C, provozní tlak
0,5 - 6 bar.



kód	provedení	cena
E2004		5 350,00

R 800/2628

Oplachová stojánková baterie s výsuvnou sprchou
Průtok 16 l/min. při 3 bar.
a - 610
b - 235
c - 180



kód	provedení	cena
R 800/2628	CR	7 049,00

R 800/1000

Sprchová koncovka pro oplachové soupravy
připojení 1/2"



kód	provedení	cena
R 800/1000	CR	2 454,00

R 84007/BIS

Oplachová sprcha pro nástěnné vodovodní baterie
Připojovací závit: G 1/2 nebo G 3/4



kód	provedení	cena
R 84007/BIS	CR	5 101,00

R 800/1009

Tlaková připojovací hadice délky 1,5 m



kód	provedení	cena
R 800/1009	CR	600,00

R 800/2010

Sprchová koncovka pro oplachové soupravy
připojení 1/2"



kód	provedení	cena
R 800/2010	CR	2 160,00

R 800/4001

Nástěnný ventil
připojení 1/2" x 1/2"



kód	provedení	cena
R 800/4001	CR	399,00

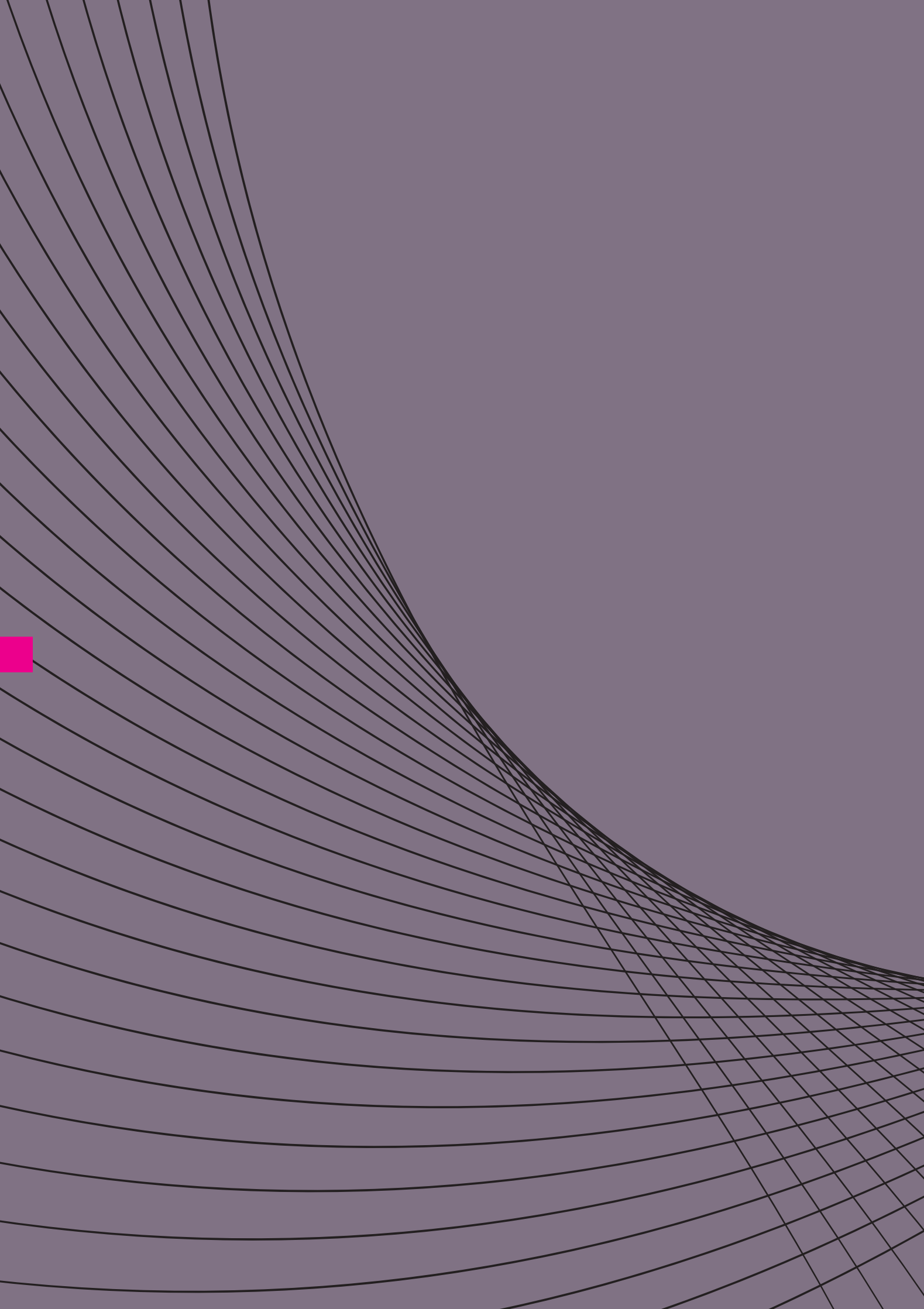

SANITA

sprchový program

HL 3102H

- sprchový komplet pro nástěnné sprchové baterie s horním výtokem
- připojení G 3/4
- průměr sprchové hlavice 200 mm
- sprchová hadice 150 cm
- anticalcare



kód	provedení		cena
HL 3102H CR	CR	1	2 593,00

HL 3102Z

- sprchový komplet pro nástěnné a vestavěné sprchové baterie
- průměr sprchové hlavice 200 mm
- sprchová hadice 150 cm a 80 cm



kód	provedení		cena
HL 3102Z CR	CR	1	2 593,00

GU 4339

- sprchový komplet pro nástěnné sprchové baterie
- připojení G 3/4
- sprchová hlavice 200 x 200 mm
- sprchová hadice 150 cm
- bez vodovodní baterie



kód	provedení		cena
GU 4339 CR	CR	1	4 369,00

91110C

Série TONIKA - posuvný kloubový sprchový držák
 - výška 61 cm, průměr tyče 24 mm
 - hydromasážní sprchová hlavice třípolohová
 - anticalcare
 - mýdelník
 - sprchová hadice 150 cm



kód	provedení		cena
91110C CR	CR	1	1 828,00
91110C CRSAT	SATIN		

GEOS SET

Sprchový set v blistru
 - sprcha ELA anticalcare
 - sprchová hadice dvouzámková 150 cm
 - nástěnný pevný držák



kód	provedení		cena
GEOS SET CR	CR	1	147,00

71.123

Série LIBERTY
 - posuvný sprchový držák
 - styl retro
 - výška 60 cm, průměr tyče 18 mm
 - sprchová hadice 150 cm



kód	provedení		cena
71.123 CR	CR	1	3 329,00

1C

Posuvný sprchový držák bez příslušenství
 Výška: 61 cm
 Průměr tyče: 24 mm



kód	provedení		cena
1C CR	CR	1	390,00

JS003

Posuvný sprchový držák - průměr tyče 28 mm
 - hydromasážní sprchová hlavice pětipolohová
 - anticalcare - mýdelník - sprchová hadice 150 cm



kód	provedení		cena
JS003 CR	CR	1	537,00

9-9C

Posuvný sprchový držák bez příslušenství.
 Výška: 61 cm
 Průměr tyče: 24 mm



kód	provedení		cena
9-9C CR	CR	1	285,00

JS001



Sprchová koncovka JET SET
pětipolohová hydromasážní - anticalcare



kód	provedení		cena
JS001	CR	1	170,00

1F1718

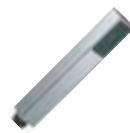

Sprchová koncovka STYLE NEW anticalcare
Materiál: ABS



kód	provedení		cena
1F1718 CR	CR	1	92,00

5F1618F CR



Sprchová koncovka GRACE 5 pětipolohová hydro-
masážní - anticalcare



kód	provedení		cena
5F1618F CR	CR	1	215,00

PP 17.155



Sprchová koncovka LIBERTY - retro



kód	provedení		cena
PP 17.155 CR	CR	1	400,00

5F1638



Sprchová koncovka DESIGN 5
pětipolohová hydromasážní - anticalcare



kód	provedení		cena
5F1638 CR	CR	1	183,00

1F0728



Sprchová koncovka MONA anticalcare



kód	provedení		cena
1F0728 CR	CR	1	118,00

3F8001 CR



Sprchová koncovka SMART 3 třípolohová hydroma-
sážní - anticalcare



kód	provedení		cena
3F8001 CR	CR	1	159,00

1F1028



Sprchová koncovka AMBRA



kód	provedení		cena
1F1028 CR	CR	1	39,00
1F1028 BI	BI	1	25,00
1F1028 CERNA	ČERNÁ	1	25,00

2F0208



Sprchová koncovka NELA DUO
dvoupolohová hydromasážní - anticalcare



kód	provedení		cena
2F0208 CR	CR	1	123,00

1082



Sprchová koncovka NELA anticalcare



kód	provedení		cena
1082 CR	CR	1	51,00
1082 BI	BI	1	38,00

1F1818

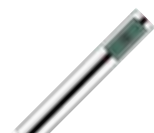

Sprchová koncovka COX NEW anticalcare
Materiál: ABS



kód	provedení		cena
1F1818 CR	CR	1	206,00

40599



Sprchová koncovka dvoupolohová pro stojánkové dřezové baterie s výsuvnou sprchou



kód	provedení		cena
40599 CR	CR	1	363,00

HL 630



Velkoplošná hlavová sprcha CIRCLE1 s kloubem, anticalcare materiál: ABS



kód	provedení		cena
HL 630 CR	průměr 200 mm	1	321,00

2F0518A



Sprchová koncovka dvoupolohová pro stojánkové dřezové baterie s výsuvnou sprchou



kód	provedení		cena
2F0518A CR	CR	1	154,00

HL 647



Velkoplošná hlavová sprcha SQUARE 1 s kloubem, anticalcare materiál: ABS



kód	provedení		cena
HL 647 CR	200x200 mm	1	436,00

18510



Sprchový set ECO
- sprcha se stopventilem
- baleno v krabici
- sprchová hadice dvouzámková 120 cm
- nástěnný držák

kód	provedení		cena
18510 CR	CR	1	465,00

20090



Ramínko mosazné pro sprchové hlavice s posuvnou rúžicí
závit: G 1/2 ŠŠ
Ø 20mm

kód	provedení		cena
20090 150MM	150	1	605,00

18510P



Sprchový set ECO
- sprcha se stopventilem v plastovém provedení
- baleno v krabici
- sprchová hadice dvouzámková 120 cm
- nástěnný držák

kód	provedení		cena
18510P CR	CR	1	205,00

GU 20030



Ramínko mosazné pro velkoplošné sprchy s rúžicí
závit: G 1/2 ŠŠ
Ø 23 mm

kód	provedení		cena
GU 20030 300MM	300	1	340,00

JS002



Sprchová hlavice JET SET pětípolohová hydromasážní anticalcare



kód	provedení		cena
JS002	CR	1	160,00

20126



Ramínko mosazné stropní pro velkoplošné sprchy s posuvnou rúžicí
závit: G 1/2 ŠŠ
Ø 26 mm

kód	provedení		cena
20126 300MM	300	1	811,00

QP KROPITKO

Sprchová hlavice k art. 21.121 (1/2")
Ø 80 mm



kód	provedení		cena
QP KROPITKO	CR	1	48,40

21.121

Pevný sprchový nástavec - matice 3/4"
série EXPORT
včetně sprchové hlavice a držáku



kód	provedení		cena
21.121 CR	CR	1	232,00

QP DRZAK

Držák ke sprchové tyči art. 21.121
mat.: nerez



kód	provedení		cena
QP DRZAK	CR	1	20,00

795

Výtokové hrdlo pro vestavěné sprchy



kód	provedení		cena
795 00 CR	CR	1	486,00

659

Výtokové hrdlo pro vestavěné sprchy



kód	provedení		cena
659 CR	CR	1	581,00

SD9116

Nástěnné výtokové hrdlo



kód	provedení		cena
SD9116 CR	CR	1	474,00

HL 2

výtok pro napojení sprchové hadice
1/2"x1/2" mosazný



kód	provedení		cena
HL 2 CR	CR	1	156,00

GP 129, GP 129 P

GP 129 výtok pro napojení sprchové hadice
1/2"x1/2" mosazný
GP 129P výtok pro napojení sprchové hadice
1/2"x1/2" plastový



kód	provedení		cena
GP 129 CR	CR (mosaz)	1	231,00
GP 129 P CR	CR (plast)	1	19,00

33640

Výtok pro napojení sprchové hadice s posuvnou
růžicí
1/2"x1/2"



kód	provedení		cena
33640 CR	CR	1	312,00

33620

Výtok pro napojení sprchové hadice s posuvnou
růžicí
1/2"x1/2"



kód	provedení		cena
33620 CR	CR	1	881,00

HL 9A

držák sprchový s napojením sprchové hadice
mosazný



kód	provedení		cena
HL 9A CR	CR	1	184,00

3360

Sprchový kloubový držák celokovový s napojením
sprchové hadice (kónická vidlice) 1/2"x1/2"



kód	provedení		cena
3360 CR	CR	1	431,00

HL 3

držák sprchový naklápěcí ABS



kód	provedení		cena
HL 3 CR	CR	1	51,00

HL 6

držák pevný sprchový z ABS



kód	provedení		cena
HL 6 CR	CR	1	23,00

3320

Sprchový kloubový držák celokovový (kónická vidlice)



kód	provedení		cena
3320 CR	CR	1	260,00

HL 6A

držák pevný sprchový z ABS



kód	provedení		cena
HL 6A CR	CR	1	21,00

620, PP 185

620 sprchový kloubový držák z ABS (vidlice tisícíhran)
PP 185 sprchový kloubový držák z ABS a růžice nerez (vidlice tisícíhran)



kód	provedení		cena
620 CR	CR	1	71,00
PP 185 CR	CR	1	220,00

3305

Pevný sprchový držák z ABS



kód	provedení		cena
3305 CR	CR	1	20,00

3295

Sprchový naklápěcí držák z ABS (kónická vidlice)



kód	provedení		cena
3295 CR	CR	1	55,00

HL 9ASTOP CR

držák sprchový s napojením sprchové hadice mosazný SE STOPVENTILEM
AUTOMATICKÉ UZAVŘENÍ PRŮTOKU VODY PO VLOŽENÍ SPRCHOVÉ KONCOVKY DO DRŽÁKU



novinka

kód	rozměr	balení	cena
HL 9ASTOP CR	CR	1	230,00

173, 177



173 stojánkové prodloužení (par)
1/2"x3/4"x60 mm
177 stojánkové prodloužení (par)
3/4"x3/4"x125 mm

kód	provedení		cena
173 CR	CR	1	576,00
177 CR	CR	1	1 094,00

16540



Otočná redukce ke sprchové hadici
(ochrana proti překroucení) 1/2"x1/2"

kód	provedení		cena
16540 CR	CR	1	166,00

3392



průchodka s otvorem Ø21 mm

kód	provedení		cena
3392 CR	CR	1	254,00

10960C



Mýdelník (průhledný) pro tyč Ø18 mm a Ø24 mm

kód	provedení		cena
10960C	plast	1	60,00

3370



kolínko 15x1x1/2"

kód	provedení		cena
3370 CR	CR	1	224,00

CP JEZDEC



Posuvný jezdec ke sprchovým držákům (tyč Ø24 mm)

kód	provedení		cena
CP JEZDEC CR	CR	1	316,00

SD 7010, SM 8030, GP 373



SD 7010 - 1/2"x3/4" SM 8030 - 1/2"x1/2" GP 373 - 1/2"x1/2"

kód	provedení		cena
SD 7010 CR	CR	1	239,00
SM 8030 1/2"	CR	1	335,00
GP 373 CR	CR	1	782,00

6310C



Hadice sprchová dvouzámková
- mosazná
- matka/kónus

kód	provedení		cena
6310C.CR.150	150	1	154,00
6310C.CR.200	200	1	190,00

6110C



Hadice sprchová natahovací KING KONG
- velmi odolná
- matka/kónus
- materiál nerez (inox 18/10)

kód	provedení		cena
6110C.CR.150	150 - 175	1	111,00
6110C.CR.175	175 - 230	1	142,00

6630C



Hadice sprchová BIFLEX - matka/kónus

kód	provedení		cena
6630C.CR.150	150	1	156,00
6630C.CR.200	200	1	187,00

6610C



Hadice sprchová SPIRAFLEX - matka/kónus

kód	provedení		cena
6610C.CRN.150	150	1	165,00
6610C.CRN.200	200	1	189,00

6690C



Hadice sprchová plastová s kovovým efektem
a otočným kónusem

kód	provedení		cena
6690C.CR.150	150	1	331,00

6650C



Hadice sprchová - PVC - bílá - matka/kónus

kód	provedení		cena
6650C.BI.150	150	1	144,00

16400C



Hadice pro víceotvorové vanové
baterie a dřezové baterie s výsuvnou sprchou
dvouzámková
materiál: nerez

kód	provedení		cena
16400C.150	150	1	168,00
16400C.200	200	1	191,00

16850C



Hadice pro víceotvorové vanové baterie a dřezové
baterie s výsuvnou sprchou
materiál: nylon

kód	provedení		cena
16850C.150	150	1	178,00

6300

Ozdobné litinové umyvadlo - bez výtokové armatury
rozměry v mm

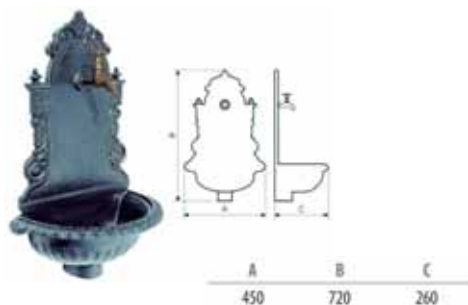

kód	provedení		cena
6300	šedá	1	14 500,00

2712

Ozdobné nástěnné umyvadlo z hliníkové slitiny bez výtokové armatury
Rozměry: výška 830 mm, šířka 510 mm, hloubka 360 mm
včetně výtokové armatury



kód	provedení		cena
2712	antický bronz	1	8 193,00

2306

Ozdobné nástěnné umyvadlo z hliníkové slitiny bez výtokové armatury
Rozměry: výška 830 mm, šířka 470 mm, hloubka 260 mm
včetně výtokové armatury



kód	provedení		cena
2306	šedá	1	7 840,00

6302

Zahradní litinová fontána - bez výtokové armatury

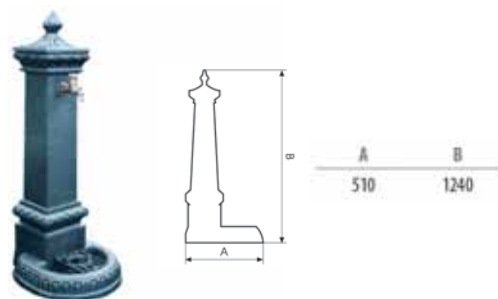

kód	provedení		cena
6302	šedá	1	16 503,00

2406

Ozdobné nástěnné umyvadlo z hliníkové slitiny bez výtokové armatury
Rozměry: výška 670 mm, šířka 400 mm, hloubka 240 mm
včetně výtokové armatury



kód	provedení		cena
2406	šedá	1	5 190,00

6001



Ozdobný zahradní kohout s připojením na hadici
rozměry v mm

kód	provedení		cena
6001	1/2"	1	612,00

6003



Ozdobný zahradní ventil s připojením na hadici
rozměry v mm

kód	provedení		cena
6003	1/2"	1	570,00

6041



Ozdobný zahradní časový ventil s připojením na hadici
rozměry v mm

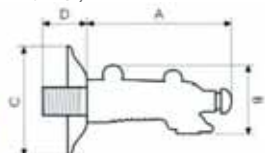

A	B	C	D
106	48	71	50

kód	provedení		cena
6041 DN 15	1/2"	1	629,00

6004



Výtokový kohout pro zásobníky do cca 2 litrů
rozměry v mm

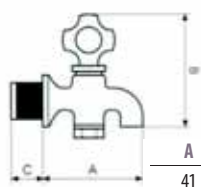

A	B	C
41	48	12

kód	provedení		cena
6004		1	230,00

6045



Nástěnná vývrtka na korkové zátky
rozměry v mm

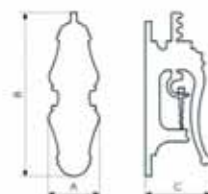

A	B	C
97	325	120

kód	provedení		cena
6045		1	3 750,00

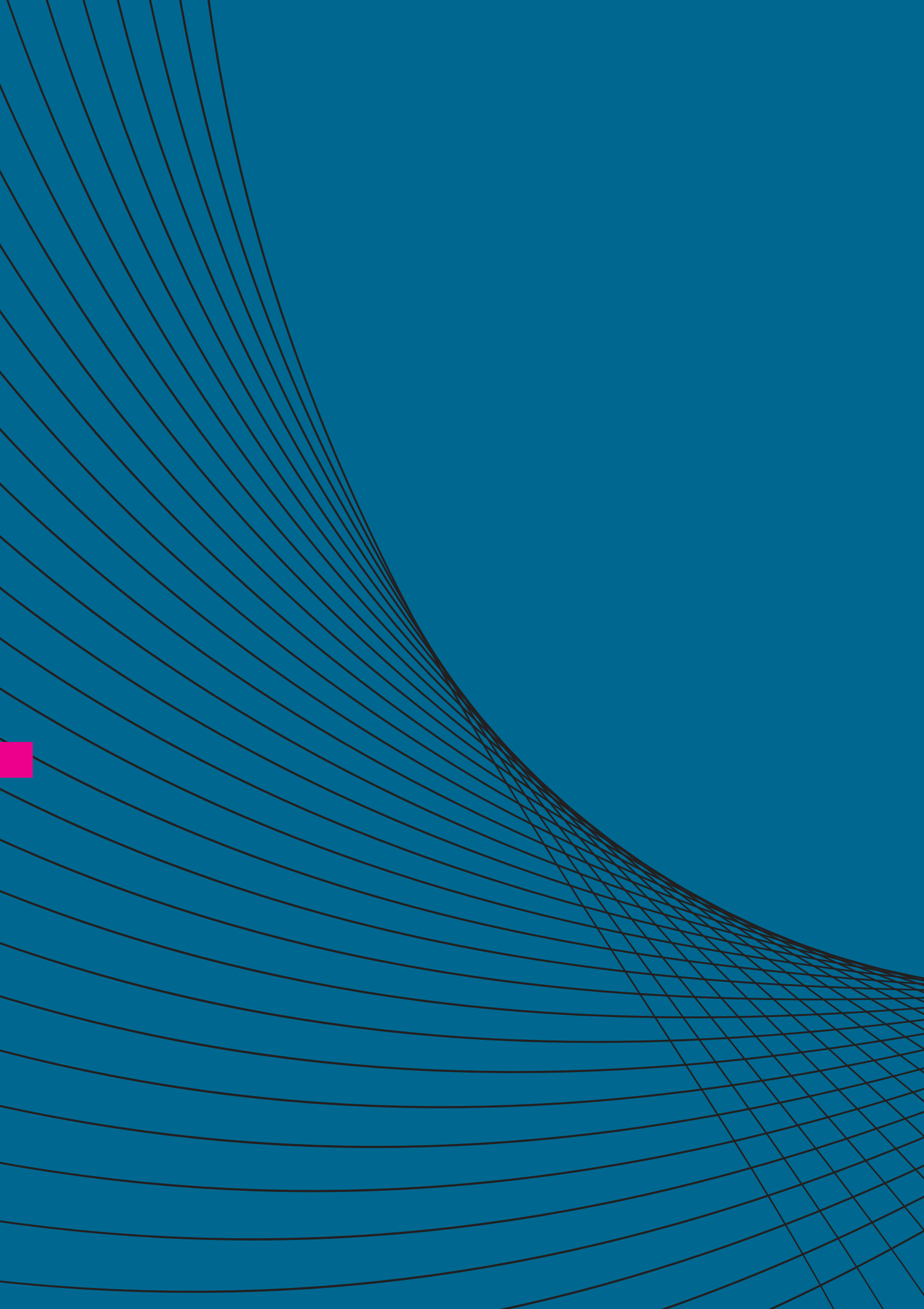

SANITA příslušenství

350 DB

Ventil rohový

Jmenovitý pracovní tlak: PN 10
Rozsah pracovních teplot: -10°C až +90°C
Materiál: mosaz MS 58 – pochromovaná



kód	rozměr	balení	cena
350 DB CR	1/2"x3/8"	200	68,00

352 DB

Ventil rohový vřetenový s filtrem

Jmenovitý pracovní tlak: PN 10 Rozsah pracovních teplot: -10°C až +90°C Materiál: mosaz MS 58 - pochromovaná



kód	rozměr	balení	cena
352 DB CR	1/2"x3/8"	1	147,00

PB 350

Oliva k rohovému ventilu

Materiál: plast Pro 350 DB



kód	rozměr	balení	cena
PB 350		1	18,00

358 DB

Kohout rohový

Jmenovitý pracovní tlak: PN 10
Rozsah pracovních teplot: -10°C až +90°C
Materiál: mosaz MS 58 - pochromovaná
dodáváno bez převlečné matky



kód	rozměr	balení	cena
358 DB CR	1/2"x3/8"	200	56,00

351 DB

Ventil rohový s keramickými disky

Jmenovitý pracovní tlak: PN 10 Rozsah pracovních teplot: -10°C až +90°C Materiál: mosaz MS 58 - pochromovaná



kód	rozměr	balení	cena
351 DB CR	1/2"x3/8"	1	73,00

PB 358

Oliva k rohovému kohoutu

Materiál: plast
Pro art: 358 DB



kód	rozměr	balení	cena
PB 358		1	20,00

357 DB

Kulový kohout rohový s filtrem

Jmenovitý pracovní tlak: PN 10
Rozsah pracovních teplot: -10°C až +90°C
Materiál: mosaz MS 58 - pochromovaná
dodáváno bez převlečné matky



kód	rozměr	balení	cena
357 DB CR	1/2"x3/8"	200	71,00

2002 L

Ventil rohový s keramickými disky

Jmenovitý pracovní tlak: PN 10
Rozsah pracovních teplot: -10°C až +90°C
Materiál: mosaz MS 58 - pochromovaná
dodáváno bez převlečné matky



kód	rozměr	balení	cena
2002 L CR	1/2"x3/8"/Ø 10mm/	1	111,00

PB 357

Oliva k rohovému kohoutu

Materiál: plast
Pro art: 357 DB



kód	rozměr	balení	cena
PB 357		1	16,00

2004 L

Ventil rohový s keramickými disky

Jmenovitý pracovní tlak: PN 10
Rozsah pracovních teplot: -10°C až +90°C
Materiál: mosaz MS 58 - pochromovaná
dodáváno bez převlečné matky



kód	rozměr	balení	cena
2004 L CR	1/2"x3/8"/Ø10mm/	1	140,00

361 DB

Kulový kohout rohový s filtrem

Jmenovitý pracovní tlak: PN 10
Rozsah pracovních teplot: -10°C až +90°C
Materiál: mosaz MS 58 - pochromovaná
dodáváno bez převlečné matky



kód	rozměr	balení	cena
361 DB CR	1/2"x3/8"	100	249,00

4300

Ventil rohový rozebiratelný se zpětnou klapkou a filtrem GENIUS-PATENTOVANÝ

Jmenovitý pracovní tlak: PN 10
Rozsah pracovních teplot: -10°C až +90°C
Materiál: mosaz MS 58 - pochromovaná
Přední část rohářku je s tělem spojená pomocí rychlospojky.
Po jednoduchém vytažení přední části se automaticky voda zastaví pomocí zpětné klapky a můžeme snadněji a rychleji vyměnit armaturu a nebo vyčistit filtr.



kód	rozměr	balení	cena
4300 CR	1/2"x3/8"/Ø 10mm/	1	722,00

352 L

Ventil rohový pračkový s filtrem

Jmenovitý pracovní tlak: PN 10 Rozsah pracovních teplot: -10°C až +90°C Materiál: mosaz MS 58 - pochromovaná



kód	rozměr	balení	cena
352 L CR	1/2"x3/4"	1	169,00

PB 555

Oliva k pračkovému kohoutu

Materiál: plast
Pro art: 555



kód	rozměr	balení	cena
PB 555	1/2"x3/4"	1	22,00

362 L

Kulový kohout rohový pračkový s filtrem

Jmenovitý pracovní tlak: PN 10
Rozsah pracovních teplot: -10°C až +90°C
Materiál: mosaz MS 58 - pochromovaná



kód	rozměr	balení	cena
362 L CR	1/2"x3/4"	200	93,00

552

Kulový kohout pračkový

Jmenovitý pracovní tlak: PN 10
Rozsah prac. teplot: -10°C až +90°C
Materiál: mosaz MS 58 - pochromovaná



kód	rozměr	balení	cena
552 CR	1/2"x3/4"	1	174,00

555

Kulový kohout rohový pračkový

Jmenovitý pracovní tlak: PN 10
Rozsah prac. teplot: -10°C až +90°C
Materiál: mosaz MS 58 - pochromovaná



kód	rozměr	balení	cena
555 CR	1/2"x3/4"	60	90,00

98 B

Rohový ventil výtokový

Jmenovitý pracovní tlak: PN 10
Rozsah prac. teplot: -10°C až +90°C
Materiál: mosaz MS 58 - pochromovaná



kód	rozměr	balení	cena
98 B DN 20	1/2"x3/4"	100	91,30

220

Rohový ventil výtokový kombinovaný

Jmenovitý pracovní tlak: PN 10
Rozsah prac. teplot: -10°C až +90°C
Materiál: mosaz MS 58 - pochromovaná



kód	rozměr	balení	cena
220 CR	1/2"x3/4"	12	213,00

230

Výtokový ventil s mezikusem - dvoudílný

Jmenovitý pracovní tlak: PN 10
Rozsah prac. teplot: -10°C až +90°C
Materiál: mosaz MS 58 - pochromovaná
PROVEDENÍ S OTOČNOU MATKOU



kód	rozměr	balení	cena
230 CR	3/4"	15	176,00

550 ZK

Rohový ventil výtokový kombinovaný se zpětnou klapkou

Jmenovitý pracovní tlak: PN 10
Rozsah prac. teplot: -10°C až +90°C
Materiál: mosaz MS 58 - pochromovaná
Integrovaná zpětná klapka (ZK)



kód	rozměr	balení	cena
550 CR ZK	1/2"x3/4"x3/8"	50	208,00

PI 230

Prodloužení za nástěnné baterie

Materiál: mosaz MS 58 - pochromovaná



kód	rozměr	balení	cena
PI 230 CR	3/4"x3/4"	1	61,00

PB 550

Oliva ke kombinovanému ventilu art.550, 550 ZK

Materiál: plast
Pro art: 550; 550 ZK



kód	rozměr	balení	cena
PB 550		1	49,00

255

Výtokový ventil

Jmenovitý pracovní tlak: PN 10
Rozsah prac. teplot: -10°C až +90°C
Materiál: mosaz MS 58 - pochromovaná



kód	rozměr	balení	cena
255 CR	1/2"x1/2"x3/4"	1	147,00

361 C

Připojovací kolínko

Materiál: mosaz MS 58 – pochromovaná



kód	rozměr	balení	cena
361 C 1/2x3/8	1/2"x3/8"	100	
361 C 1/2x1/2	1/2"x1/2"	100	94,00

40/1

Spojka přímá pro trubičky Ø 10 mm

Jmenovitý pracovní tlak: PN 10
Rozsah pracovních teplot: -10°C až +90°C
Materiál: mosaz MS 58 – pochromovaná



kód	rozměr	balení	cena
40/1 3/8x10	3/8"x3/8"	10	61,00

80680

Zpětná klapka

Průměr: 14,8 mm
Délka: 16 mm
Materiál: plast



kód	rozměr	balení	cena
80680	DN 15	1	32,00

331

Připojovací vsuvka pro trubičky Ø 10 mm

Jmenovitý pracovní tlak: PN 10
Rozsah pracovních teplot: -10°C až +90°C
Materiál: mosaz MS 58 – pochromovaná



kód	rozměr	balení	cena
331 1/2x10	1/2"x3/8"	2	66,00

521

Ventil přímý pro trubičky Ø 10 mm

Jmenovitý pracovní tlak: PN 10
Rozsah pracovních teplot: -10°C až +90°C
Materiál: mosaz MS 58 – pochromovaná



kód	rozměr	balení	cena
521 1/2x10	1/2"x3/8"	2	174,00

43 T

Spojka T pro trubičky Ø 10 mm

Jmenovitý pracovní tlak: PN 10
Rozsah pracovních teplot: -10°C až +90°C
Materiál: mosaz MS 58 – pochromovaná



kód	rozměr	balení	cena
43 T 3/8x10	3/8"x3/8"x3/8"	10	113,00

280/1

Měděná trubička chromovaná Ø 10 mm

Délka: 5 m

Materiál: měď - pochromovaná



kód	rozměr	balení	cena
280/1	5 m	1	744,00

R 730/K

Krytka pro pisoáry

Materiál: mosaz MS 58 - pochromovaná

Průměr otvoru: 12 mm



kód	rozměr	balení	cena
R 730/K CR	50x34 mm	10	85,00

270

Trubka Ø 10 mm s převlečnou maticí G3/8

Materiál: měď - pochromovaná



kód	rozměr	balení	cena
270/2 25 CM	3/8"x25 cm	25	87,00
270/3 30 CM	3/8"x30 cm	25	93,00
270/4 35 CM	3/8"x35 cm	25	102,00
270/5 40 CM	3/8"x40 cm	25	113,00
270/6 50 CM	3/8"x50 cm	25	129,00
270/8 80 CM	3/8"x80 cm	25	193,00

250

Trubka Ø 10 mm s převlečnou maticí G1/2

Materiál: měď - pochromovaná



kód	rozměr	balení	cena
250/2 25 CM	1/2"x25 cm	25	82,00
250/3 30 CM	1/2"x30 cm	25	89,00
250/4 35 CM	1/2"x35 cm	25	102,00
250/5 40 CM	1/2"x40 cm	25	113,00
250/6 50 CM	1/2"x50 cm	25	129,00
250/8 80 CM	1/2"x80 cm	25	193,00

131 S

Spořič vody - vnitřní závit

Materiál: tělo - plast pochromovaný
Závit vnitřní - mosaz pochromovaná



kód	rozměr	balení	cena
131 S CR	chrom	250	89,00

136/1S

Spořič vody s nástavcem a vnějším závitem

Materiál: tělo - plast pochromovaný
Závit vnější - mosaz pochromovaná



kód	rozměr	balení	cena
136/1S CR	chrom	100	145,00

132 S

Spořič vody - vnější závit

Materiál: tělo - plast pochromovaný
Závit vnější - mosaz pochromovaná



kód	rozměr	balení	cena
132 S CR	chrom	250	84,00

137/B

Spořič vody s nástavcem a vnitřním závitem

Materiál: tělo - plast pochromovaný
Závit vnitřní - mosaz pochromovaná
nástavec - plast



kód	rozměr	balení	cena
137/B	bílý	100	78,00

136 S

Spořič vody s nástavcem a vnitřním závitem

Materiál: tělo - plast pochromovaný
Závit vnitřní - mosaz pochromovaná



kód	rozměr	balení	cena
136 S CR	chrom	100	126,00

137/1B

Spořič vody s nástavcem a vnějším závitem

Materiál: tělo - plast pochromovaný
Závit vnější - mosaz pochromovaná
nástavec - plast



kód	rozměr	balení	cena
137/1B	bílý	100	92,00

104/1



Perlátor k bateriím

Materiál: tělo - mosaz pochromovaná
mřížka - INOX AISI 304

kód	rozměr	balení	cena
104/1 CR	24x1	10	101,00
104/1 OR	24x1	1	222,00

201/1



Perlátor k bateriím

Materiál: tělo - mosaz pochromovaná
mřížka - plast

kód	rozměr	balení	cena
201/1 CR	24x1	10	24,00

106/1



Perlátor k bateriím

Materiál: tělo - mosaz pochromovaná
mřížka - INOX AISI 304

kód	rozměr	balení	cena
106/1 CR	28x1	10	48,90
106/1 OR	28x1	1	146,00

102/1



Perlátor k bateriím

Materiál: tělo - mosaz pochromovaná
mřížka - INOX AISI 304

kód	rozměr	balení	cena
102/1 CR	22x1	10	22,70
102/1 OR	22x1	1	127,00

206/1



Perlátor k bateriím

Materiál: tělo - mosaz pochromovaná
mřížka - plast

kód	rozměr	balení	cena
206/1 CR	28x1	10	34,00

202/1



Perlátor k bateriím

Materiál: tělo - mosaz pochromovaná
mřížka - plast

kód	rozměr	balení	cena
202/1 CR	22x1	10	25,00

101/1



Perlátor k bateriím

Materiál: tělo - mosaz pochromovaná
mřížka - INOX AISI 304

kód	rozměr	balení	cena
101/1 CR	24x1	10	22,70
101/1 OR	24x1	1	127,00

301/1



Perlátor k bateriím

Materiál: tělo - mosaz pochromovaná
mřížka - INOX AISI 304

kód	rozměr	balení	cena
301/1 CR	16,5x1	10	80,00

232



Pripojovací excentr 1,0 cm s rúžicí

Materiál: mosaz pochromovaná
Vyosení: 10 mm
Provedení závitů: G 1/2 x G 3/4
Průměr rúžice: 66 mm

kód	rozměr	balení	cena
232 CR 1.0 CM	chrom	1	63,00

231



Pripojovací excentr 2,3 cm s rúžicí

Materiál: mosaz pochromovaná
Vyosení: 23 mm
Provedení závitů: G 1/2 x G 3/4
Průměr rúžice: 70 mm

kód	rozměr	balení	cena
231 CR 2.3 CM	chrom	1	327,00

232Z



Pripojovací uzavírací excentr s rúžicí

Materiál: mosaz pochromovaná
Vyosení: 5 mm
Provedení závitů: G 1/2 x G 3/4
Průměr rúžice: 65 mm

kód	rozměr	balení	cena
232Z CR	chrom	1	436,00

86



Pripojovací excentr s rúžicí

Materiál: mosaz pochromovaná
Vyosení: 40 mm, 60 mm
Provedení závitů: G 1/2 x 3/4
Průměr rúžice: 57 mm

kód	rozměr	balení	cena
86 4 CM	4 cm	2	452,00
86 6 CM	6 cm	2	546,00

234



Pripojovací excentr

Materiál: mosaz pochromovaná
Vyosení: 10 mm
Provedení závitů: G 1/2 x G 3/4

kód	rozměr	balení	cena
234	1/2"x3/4"	250	42,00

ROA5



Rúžice krycí k bateriím

Materiál: mosaz pochromovaná
Závit: G 3/4

kód	rozměr	balení	cena
ROA5 CR	70x25		47,00

QP 231



Rúžice krycí k bateriím

Materiál: mosaz pochromovaná
Závit: G 3/4

kód	rozměr	balení	cena
QP 231 CR20mm	65x20	500	19,00
QP 231 CR26mm	70x26	500	31,00

504 CR



Rúžice krycí - posuvná

Materiál: mosaz pochromovaná
pryžový kroužek pro trubky Ø 21 mm

kód	rozměr	balení	cena
504 CR	55x13	10	52,00

502



Rúžice krycí - posuvná

Materiál: mosaz pochromovaná

kód	rozměr	balení	cena
502 1/2 CR	57x21	10	5,00

501



Rúžice krycí

Materiál: mosaz pochromovaná

kód	rozměr	balení	cena
501 1/2 CR	58x21	10	12,00
501 3/4 CR	71x27	50	11,00
501 1 CR	71x33	50	11,00

654

Růžice krycí - dělená

Materiál: mosaz pochromovaná



kód	rozměr	balení	cena
654/5 3/8	54x18	50	30,00
654/6 1/2	54x22	50	30,00
654/7 3/4	65x27	50	37,00
654/8 1	65x34	50	37,00

1180

Instalatérská záslepka tlaková

Rozměr závitu: G 1/2
Materiál: závit MS 58
tělo plast



kód	rozměr	balení	cena
1180 CERVENA	1/2"	50	31,40
1180 MODRA	1/2"	100	31,40

1190

Instalatérská montážní záslepka

Rozměr závitu: G1/2
Materiál: plast
Doporučuje se pro jednorázové použití.
Použití: zaslepení montážních otvorů rozvodů vody
proti jejich znečištění



Nedoporučujeme používat pro natlakované rozvody

kód	rozměr	balení	cena
1190 CERVENA	1/2"	100	6,00
1190 MODRA	1/2"	100	6,00

1257

Růžice krycí univerzální - dělená

Materiál: plast
Použití: pro trubky s vnějším Ø 10-16 mm
vnější Ø 60mm



kód	rozměr	balení	cena
1257 1/2-3/4	10-23	100	3,50

1258

Růžice krycí univerzální - dělená chromovaná

Materiál: plast pochromovaný
Použití: pro trubky s vnějším Ø 10-16 mm
vnější Ø 60mm



kód	rozměr	balení	cena
1258 1/2-3/4	10-23	100	10,50

1306

Růžice krycí univerzální - dělená

Materiál: plast pochromovaný
Použití: pro trubky s vnějším průměrem
od 10 do 20 mm
vnější Ø 59 mm



kód	rozměr	balení	cena
1306	10 – 20 mm	100	8,70

1307

Růžice krycí univerzální - dělená chromovaná

Materiál: plast
Použití: pro trubky s vnějším průměrem
od 10 do 20 mm
vnější Ø 59 mm



kód	rozměr	balení	cena
1307	10 – 20 mm	100	15,70

1308

Dvojrůžice krycí univerzální - dělená

Materiál: plast
Použití: pro trubky s vnějším průměrem
od 10 do 20 mm
Rozměr: 105x64 mm
Rozteč otvorů: 35 mm



kód	rozměr	balení	cena
1308	10 – 20 mm x 2	100	16,60

1309

Dvojrůžice krycí univerzální - dělená chromovaná

Materiál: plast pochromovaný
Použití: pro trubky s vnějším průměrem
od 10 do 20 mm
Rozměr: 105x64 mm
Rozteč otvorů: 35 mm



kód	rozměr	balení	cena
1309	10 – 20 mm x 2	100	28,80

KB 10..



Růžice jednoduchá dělená pro měděné trubky bílá

Materiál: plast bílý
vnější Ø 48 mm

kód	rozměr	balení	cena
KB 1012	12	50	4,50
KB 1015	15	50	4,50
KB 1018	18	50	4,50
KB 1022	22	50	4,50
KB 1028	28	50	4,50

KBP 10..



Růžice jednoduchá dělená pro plastové trubky bílá

Materiál: plast bílý
vnější Ø 48 mm

kód	rozměr	balení	cena
KBP 1016	16	50	4,50
KBP 1020	20	50	4,50
KBP 1025	25-26	50	4,50

KCH10..



Růžice jednoduchá dělená pro měděné trubky chromovaná

Materiál: plast pochromovaný
vnější Ø 48 mm

kód	rozměr	balení	cena
KCH 1012	12	50	21,00
KCH 1015	15	50	21,00
KCH 1018	18	50	21,00
KCH 1022	22	50	21,00
KCH 1028	28	50	21,00

KCHP 10..



Růžice jednoduchá dělená pro plastové trubky chromovaná

Materiál: plast pochromovaný
vnější Ø 48 mm

kód	rozměr	balení	cena
KCHP 1016	16	50	21,00
KCHP 1020	20	50	21,00
KCHP 1025	25-26	50	21,00

KB 2000



Rámeček dvojitě krytky bílý

Materiál: plast bílý Použití: pro dvoutrubkové připojení typu VK, rozteč otvorů 50 mm

kód	rozměr	balení	cena
KB 2000		25	10,70

KCH 2000



Rámeček dvojitě krytky chromovaný

Materiál: plast pochromovaný Použití: pro dvoutrubkové připojení typu VK, rozteč otvorů 50 mm

kód	rozměr	balení	cena
KCH 2000		25	49,00

400

Výpust' vanová

Trubice přepadu: mosaz, měď
Připojovací rozměr: G6/4
Materiál: ovládání - mosaz MS 58
Délka: 60 cm



kód	rozměr	balení	cena
400 CR	chrom	1	1 028,00
400 CR/OR	chrom/zlato	1	1 250,00
400 SATCR	satín	1	1 544,00

404

Výpust' vanová

Trubice přepadu: plast
Připojovací rozměr: G6/4
Materiál: ovládání - mosaz MS 58



kód	rozměr	balení	cena
404 CR	60 cm chrom	1	574,00
404 80CM CR	80 cm chrom	1	632,00
404 95CM CR	95 cm chrom	1	752,00

400/N

Výpust' vanová s napouštěním

Trubice přepadu: mosaz, měď
Připojovací rozměr: napouštění G1/2,
odpad G 6/4
Materiál: ovládání - mosaz MS 58



kód	rozměr	balení	cena
400/N CR	60 cm chrom	1	2 060,00
400/N 80CM	80 cm chrom	1	2 515,00
400/N CR/SAT	60 cm satín	1	2 871,00

401/N

Výpust' vanová s napouštěním KASKÁDA

Trubice přepadu: plast
Připojovací rozměr: napouštění G1/2,
odpad G 6/4
Materiál: ovládání - ABS pochromovaný
Možno použít zátku CLICKER art. PCGS 59-SK



kód	rozměr	balení	cena
401/N CR	60 cm chrom	1	1 914,00
401/N 80CM CR	80 cm chrom	1	2 127,00

8568.160

Výpust' vanová - CLICKER HOTELLERIE

Trubice přepadu: mosaz, měď
Připojovací rozměr: G 6/4
Materiál: ovládání - mosaz MS 58
Zátka: Ø 70 mm



kód	rozměr	balení	cena
8568.160 CR	1"1/2	1	1 318,00

2183

Výpust' vanová flexi

dodáváno s řetízem a zátkou
Materiál: plast/nerez AISI 304



kód	rozměr	balení	cena
2183 6/4"	1"1/2	1	113,00

SM 4559



Ramínko výtokové - univerzální 1/2"

Průměr trubice: 14 mm
Připojovací závit: G 1/2
Délka: 120, 200, 300 mm
Materiál: mosaz pochromovaná

kód	rozměr	balení	cena
SM 4559 12CM	1/2"x120	10	221,00
SM 4559 20CM	1/2"x200	10	221,00
SM 4559 30CM	1/2"x300	10	243,00

680



Redukce mosazná

Materiál: mosaz MS 58 - pochromovaná
Závit: vnitřní 3/4"
vnější 1/2"
Použití: napojení sprchové hadice

kód	rozměr	balení	cena
680	M3/4"xŠ1/2"	1	55,00

460



Ramínko výtokové - univerzální 3/4"

Průměr trubice: 18 mm
Připojovací závit: G 3/4
Délka: 150, 200, 250, 300 mm
Materiál: mosaz pochromovaná

kód	rozměr	balení	cena
460 15 CM	3/4"x150	10	221,00
460 20 CM	3/4"x200	10	221,00
460 25 CM	3/4"x250	10	230,00
460 30 CM	3/4"x300	5	241,00

678/3



Redukce mosazná

Materiál: mosaz MS 58 - pochromovaná
Závit: vnitřní 1/2"
vnější 3/4"
Použití: pro připojení ramínka, sprchového kompletu

kód	rozměr	balení	cena
678/3	M1/2"xŠ3/4"	10	34,00

461



Ramínko výtokové - univerzální 3/4"

Průměr trubice: 18 mm
Připojovací závit: G 3/4
Délka: 250, 300 mm
Materiál: mosaz pochromovaná

kód	rozměr	balení	cena
461 20 CM	3/4"x200	10	221,00
461 25 CM	3/4"x250	10	230,00
461 30 CM	3/4"x300	5	240,00

7029



Redukce mosazná

Materiál: mosaz MS 58 - pochromovaná
Závit: vnitřní 1/2"
vnější 3/4"
Použití: pro připojení ramínka, sprchového kompletu

kód	rozměr	balení	cena
7029 CR	M1/2"xŠ3/4"	10	77,00

462



Ramínko výtokové - univerzální 3/4"

Průměr trubice: 18 mm
Připojovací závit: G 3/4
Délka: 135 mm, 200 mm
Materiál: mosaz pochromovaná

kód	rozměr	balení	cena
462 12 CM	3/4"x120	10	209,00
462 20 CM	3/4"x200	10	230,00

2290



Výpust' umyvadlová se zátkou

Materiál: mosaz pochromovaná

kód	rozměr	balení	cena
2290 DN 32	1" 1/4	2	167,00

2160



Dřezový přepad

Dřezový přepad
Materiál: plast/nerez AISI 304

kód	rozměr	balení	cena
2160 6/4\"/>			

232P



Výpust' dřezová se zátkou a řetízem

Materiál: plast/nerez AISI 304

kód	rozměr	balení	cena
232P 6/4\"/>			

675



Záslepka umyvadlová s těsněním

Materiál: slitina zinku pochromovaná

kód	rozměr	balení	cena
675 CR	750	100	40,00
675 BILA	750	100	40,00

1464



Výpust' umyvadlová (dřezová) se zátkou

Materiál: plast/nerez AISI 304

kód	rozměr	balení	cena
1464 DN 32	1" 1/4	100	68,00
1464 DN 40	1" 1/2	100	71,00

1938



Sifon umyvadlový flexibilní

Materiál: převlečná matice - plast

kód	rozměr	balení	cena
1938 DN 32X40	1"1/4x32/40	100	31,40
1938 DN 32x40/50	1"1/4x40/50	100	31,40
1938 DN 40X50	1"1/2x40/50	100	31,40

162



Výpust' umyvadlová (dřezová) se zátkou

Materiál: plast/nerez AISI 304

kód	rozměr	balení	cena
162 CR 11/4\"/>			

1938K



Sifon umyvadlový flexibilní

Materiál: převlečná matice - nerez

kód	rozměr	balení	cena
1938K DN32X40	1"1/4x32/40	100	34,00
1938K DN32X50	1"1/4x40/50	100	35,80
1938K DN40X50	1"1/2x40/50	100	35,80

2174



Výpust' se zátkou a odbočkou

Materiál: plast/nerez AISI 304

kód	rozměr	balení	cena
2174 6/4\"/>			

1939



Prodloužení odpadu - flexibilní

Materiál: plast

kód	rozměr	balení	cena
1939 32X32	32x32	100	31,00
1939 40/50X40/50	40/50x40/50	100	31,00

1910.130



Sifon umyvadlový CRONO

Materiál: plast Provedení: bez převlečných matek (těsněno o-kroužky)

kód	rozměr	balení	cena
1910.130 5/4x40	1"1/4x40	1	89,00

26.602



Sifon umyvadlový

Materiál: plast

kód	rozměr	balení	cena
26.602 5/4x32	1"1/4x32	50	71,00
26.602 5/4x40	1"1/4x40	50	67,00
26.602 6/4x40	1"1/2x40	50	68,00

218



Sifon nádobkový s výpustí a zátkou

Materiál: plast

kód	rozměr	balení	cena
218 5/4"	1"1/4x40	1	116,00
218 6/4"	1"1/4x50	1	116,00

219



Sifon nádobkový s odbočkou na pračku (myčku)

Materiál: plast

kód	rozměr	balení	cena
219 5/4"	1"1/4x40	1	113,00
219 6/4"	1"1/2x50	1	113,00

STY-641-2



Sifon dřezový prostorově úsporný

Materiál: plast

kód	rozměr	balení	cena
STY-641-2	1" 1/4x40	1	118,00



1477



Růžice krycí k sifonům

Materiál: plast

kód	rozměr	balení	cena
1477 DN 32	ø32 mm	10	12,00
1477 DN 40	ø40 mm	10	12,00

712.135



Sifon umyvadlový mosazný

Materiál: mosaz pochromovaná

kód	rozměr	balení	cena
712.135 CR	1"1/4x32	10	1 282,00

147



Sifon umyvadlový mosazný

Materiál: mosaz pochromovaná

kód	rozměr	balení	cena
147 5/4" CR	1"1/4x32	10	1 024,00

149



Sifon umyvadlový mosazný

Materiál: mosaz pochromovaná

kód	rozměr	balení	cena
149 5/4" CR	1"1/4x32	10	1 095,00

148



Sifon umyvadlový mosazný

Materiál: mosaz pochromovaná

kód	rozměr	balení	cena
148 5/4" CR	1"1/4x32	10	401,00

530.360



Výpust' umyvadlová - CLICKER

Materiál: mosaz pochromovaná

kód	rozměr/provedení	balení	cena
530.360 CR	1"1/4 chrom	1	468,00
530.360 OR	1"1/4 zlato	1	

BW 1127 CR



Výpust' umyvadlová - CLIC-CLAC 65 mm

Materiál: mosaz pochromovaná

novinka

kód	rozměr	balení	cena
BW1127 CR	1"1/4	1	280,00

BW 1128 CR



Výpust' umyvadlová - CLIC-CLAC 37 mm

Materiál: mosaz pochromovaná

novinka

kód	rozměr	balení	cena
BW1128 CR	1"1/4	1	260,00

26.604



Sífon bidetový

Materiál: plast

kód	rozměr	balení	cena
26.604 5/4X32	1"1/4x32	1	82,00

146



Sífon umyvadlový a bidetový mosazný

Materiál: mosaz pochromovaná

kód	rozměr	balení	cena
146 5/4" CR	1"1/4x32	1	400,00

150



Sífon umyvadlový a bidetový plastový

Materiál: ABS pochromovaný

kód	rozměr	balení	cena
150 5/4" CR	1"1/4x32	1	259,00

740562



Sífon pisoárový

Materiál: plast

kód	rozměr	balení	cena
740 562 DN 40	DN 40	1	68,00

293



Sífon vanový

Materiál: plast

kód	rozměr	balení	cena
293 6/4"	1"1/2x40	100	54,00

1361



Sífon pračkový podomítkový

Průměr odpadu: 50 mm

Materiál: plast

kód	rozměr	balení	cena
1361 DN 40	40/50 bílá	80	55,00

1361M



Sífon pračkový podomítkový

Průměr odpadu: 50 mm

Materiál: plast/nerez AISI 304

kód	rozměr	balení	cena
1361M DN 40	40/50 chrom	80	70,00

1352



Kolínko napojení odpadu pračky (myčky)

Rozměr závítu: G1

Materiál: plast

kód	rozměr	balení	cena
1352 CR	chrom	1	30,00
1352 BILA	bílá	1	16,00

2108



Sífon pračkový

Průměr odpadu: 32 mm

Materiál: plast

kód	rozměr	balení	cena
2108 DN 32 BILA	bílá	200	54,00
2108 DN 32 CR	chrom	1	92,00

297



Mezikus pro připojení odpadů k sifonu

Materiál: plast

kód	rozměr	balení	cena
297	1"1/2x40	10	95,00

215



Rameno pro připojení dvojdřezu

Materiál: plast

kód	rozměr	balení	cena
215	1"1/2x40	1	164,00

1476



Mezikus pro připojení odpadu k sifonu

Materiál: plast

kód	rozměr	balení	cena
1476 DN 32	1"1/4	200	61,00
1476 DN 40	1"1/2	200	41,00

1357



Redukce napojení sifonu

Materiál: plast

kód	rozměr	balení	cena
1357 6/4-5/4	Š 6/4"xM 5/4"	100	7,00

1359



Redukce napojení sifonu

Materiál: plast

kód	rozměr	balení	cena
1359 6/4-5/4	Š 6/4"xM 5/4"	100	7,00

1358



Redukce napojení sifonu

Materiál: plast

kód	rozměr	balení	cena
1358M6/4XS5/4	M 6/4"x Š 5/4"	100	7,00

418



Trubka k sifonu s lemem

Materiál: mosaz pochromovaná
Délka: 300 mm

kód	rozměr	balení	cena
418 26 MM	Ø26 mm	10	101,00
418 30 MM	Ø30 mm	10	112,00
418 32 MM	Ø32 mm	10	114,00
418 40 MM	Ø40 mm	10	145,00

419



Trubka k sifonu bez lemu

Materiál: mosaz pochromovaná
Délka: 300 mm

kód	rozměr	balení	cena
419 32 MM	Ø32 mm	10	96,00
419 40 MM	Ø40 mm	10	140,00

3131



Napojení odpadu WC - flexibilní

Průměr hrdla WC: 80 - 120 mm
Průměr odpadu: 90 - 120 mm
Materiál: plast
Teplotní odolnost -40°C až +100°C

kód	rozměr	balení	cena
3131	210-550 mm	36	144,00

3132



Napojení odpadu WC

Průměr hrdla WC: 80 - 120 mm
Průměr odpadu: 90 - 110 mm
Materiál: plast

kód	rozměr	balení	cena
3132 420MM	420 mm	15	152,00
3132 540MM	540 mm	15	176,00

1073 NT



Manžeta pro napojení odpadu přímá

Průměr hrdla WC: 80 -120 mm
Průměr odpadu: 90 - 110 mm
Materiál: plast

kód	rozměr	balení	cena
1073 NT		36	35,00

1074 NT



Manžeta pro napojení odpadu excentrická

Průměr hrdla WC: 80 -120 mm
Průměr odpadu: 90 - 110 mm
Materiál: plast

kód	rozměr	balení	cena
1074 NT		36	35,00

1316K



Dopojení WC koleno 90°

Průměr hrdla WC: 80-120mm
Průměr odpadu: DN 110 mm
Materiál: plast

kód	rozměr	balení	cena
1316K	110	1	172,00

1316KM



Dopojení WC koleno 90° s manžetou

Průměr hrdla WC: 80-120mm
Průměr odpadu: DN 110 mm
Materiál: plast

kód	rozměr	balení	cena
1316KM	110	1	223,00

261M



Sifon pro sprchové vaničky s mosaznou zátkou

Provedení: chrom
Průměr zátky: 80 mm
Průměr otvoru vaničky: 80 mm
Materiál: plast/mosaz pochromovaná

kód	rozměr	balení	cena
261M	1"1/2x80 chrom	13	453,00

245



Sifon pro sprchové vaničky s nerezovou zátkou

Průměr zátky: 80 mm
Průměr otvoru vaničky: 80 mm
Materiál: plast/nerez

kód	rozměr	balení	cena
245 80X6/4"	1"1/2x80 chrom	13	205,00

65.400



Podlahová výpust' pochromovaná

Materiál: kryt MS 58 pochromovaná
tělo mosaz MS 58
Rozměr krytu: 120 x 120 mm
Stavební výška: 70 mm

kód	rozměr	balení	cena
65.400 DN40	DN 40	15	606,00

MCH 326



Podlahová výpust' boční

S vodní hladinou pro vnitřní použití
Zatížení: 300 kg
Max. teplota: 90°C
N - nerez
P - plast

kód	rozměr	balení	cena
MCH 326 N	DN 50/95 mm	12	380,00
MCH 326 P	DN 30/95 mm	12	84,00

MCH 320



Podlahová výpust'

S vodní hladinou pro vnitřní použití
Zatížení: 300 kg
Max. teplota: 90°C
N - nerez
P - plast

kód	rozměr	balení	cena
MCH 320 N	DN 50/55 mm	12	374,00
MCH 320 P	DN 50/55 mm	12	76,00

473.111

Podlahový žlab rovný SKIPPER

Materiál: žlab a odpadová armatura ABS
mřížka: ocel nerezová
Izollační folie: PVC 500mm x 500mm

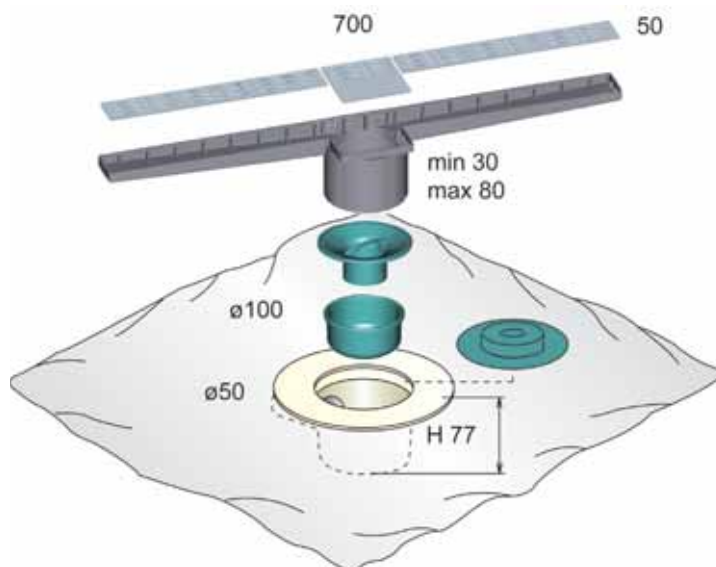

kód
473.111

rozměr
700

balení
1

cena
2 407,00

474.111

Podlahový žlab rohový SKIPPER

Materiál: žlab a odpadová armatura ABS
mřížka: ocel nerezová
Izollační folie: PVC 500mm x 500mm

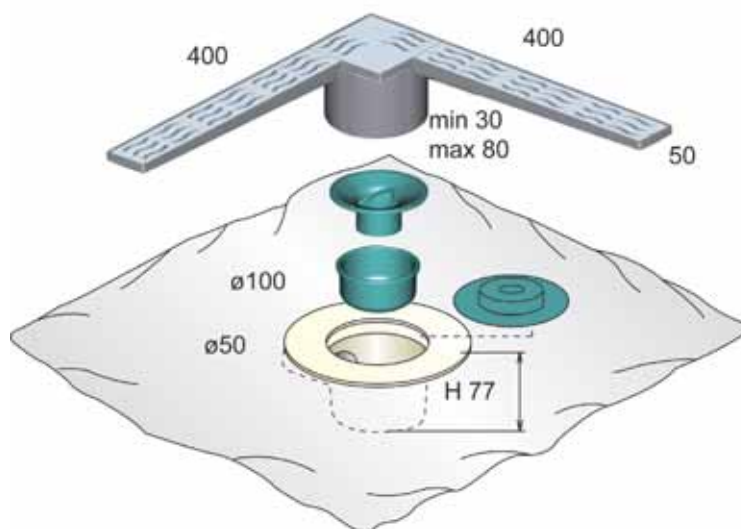

kód
474.111

rozměr
400 x 400

balení
1

cena
2 407,00

STY-H

Podlahový žlab rovný STYRON
Stejná cena pro všechny rozměry!

podlahový žlab STYRON rovný 700 mm - 1000 mm
 s hydraulickou a mechanickou zápachovou uzávěrkou



kód	rozměr	balení	cena
STY-H-70	700 mm	1	2 499,00
STY-H-80	800 mm	1	2 499,00
STY-H-90	900 mm	1	2 499,00
STY-H-100	1000 mm	1	2 499,00

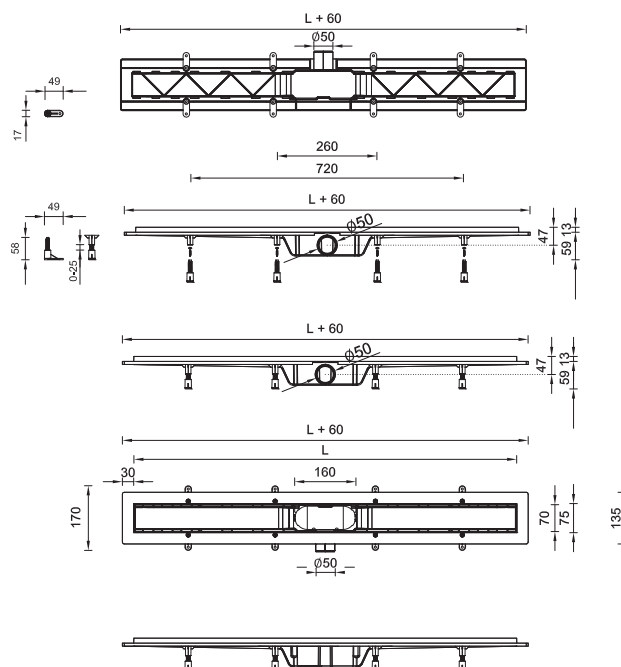
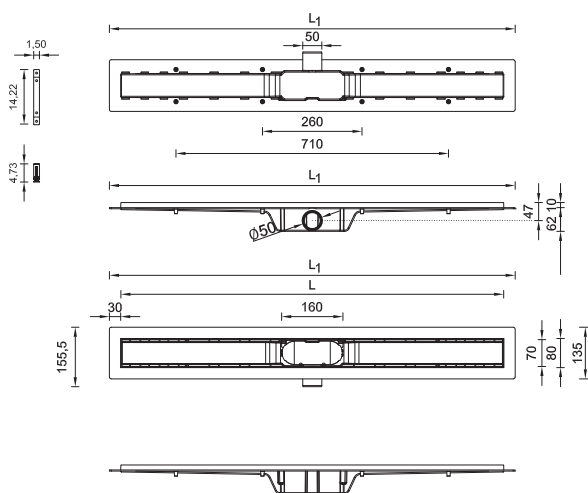

1342



Pračková hadice vypouštěcí

Materiál: plast
Spojovat lze pomocí spojky 1363 (21x24 mm)

kód	rozměr	balení	cena
1342 100CM	100 cm	1	30,00
1342 150CM	150 cm	1	31,00
1342 200CM	200 cm	1	41,00
1342 300CM	300 cm	1	57,00
1342 400CM	400 cm	1	75,00
1342 500CM	500 cm	1	92,00

1343



Pračková hadice vypouštěcí flexibilní

Materiál: plast

kód	rozměr	balení	cena
1343 70-200CM	70 – 200 cm	1	61,00
1343 80-300CM	80 – 300 cm	1	65,00

1341C



Pračková hadice napouštěcí

Provedení závitů: G3/4 x G3/4 M/M
Materiál: pryž
Medium: SV, TV - studená, teplá voda do 90°C

kód	rozměr	balení	cena
1341C 100 CM	100	1	39,00
1341C 150 CM	150	1	50,00
1341C 200 CM	200	1	53,00
1341C 300 CM	300	1	79,00
1341C 400 CM	400	1	89,00
1341C 500 CM	500	1	104,00
1341C 600 CM	600	1	123,00

1362



Rozdvojka pro připojení hadic

Materiál: plast

kód	rozměr	balení	cena
1362	3/4"x3/4"x3/4"	100	52,00

1363



Spojka vypouštěcích pračkových hadic

Materiál: plast
Rozměr: 21x24 mm (pro spojování hadic 1342)



kód	rozměr	balení	cena
1363	21x24 mm		25,00

1364



Spojka s vnějším závitem a převlečnou matkou

Materiál: plast



kód	rozměr	balení	cena
1364	3/4"x3/4"	1	45,00

1349



Držák odpadu pračky

Materiál: plast

kód	rozměr	balení	cena
1349		1	7,00

1102



Zátka

Materiál: pryž

kód	rozměr	balení	cena
1102 40MM	40mm	1	12,00

3207 C



Sítko do dřezu

Materiál: ocel nerezová

kód	rozměr	balení	cena
3207 C	760mm	50	17,00

3207 B



Sítko do dřezu

Materiál: polyetylen

kód	rozměr	balení	cena
3207 B	735mm	50	9,00

STY-040

Přivzdušňovací hlavice odpadního potrubí Ø 40 mm



kód	rozměr	balení	cena
STY-040	Ø 40mm	1	169,00

STY-110-40

Zátka pro odpadní potrubí s otvorem Ø 40 mm



kód	rozměr	balení	cena
STY-110-40	110-Ø 40	1	27,00

STY-050

Přivzdušňovací hlavice odpadního potrubí Ø 50 mm



kód	rozměr	balení	cena
STY-050	Ø 50mm	1	171,00

STY-060

T kus s přivzdušňovací hlavicí



kód	rozměr	balení	cena
STY-060	Ø 40mm		188,00

STY-090

Přivzdušňovací hlavice odpadního potrubí Ø 90/110 mm



kód	rozměr	balení	cena
STY-090	Ø 90/110	1	538,00

STY-517-1

Odkapávací nádržka kondenzátu

Odkapávací nádržka pro kondenzát s dvojitou zápachovou uzávěrou



kód	rozměr	balení	cena
STY-517-1	průměr 32 mm	1	87,00

431

Těsnění pro napojení odpadu

Materiál: pryž



kód	rozměr	balení	cena
431 55X30	750-55x26-32	50	20,90

432

Těsnění pro napojení odpadu

Materiál: pryž



kód	rozměr	balení	cena
432 40X32	740x32	50	11,30

433

Těsnění pro napojení odpadu

Materiál: pryž



kód	rozměr	balení	cena
433 60X30	760x30	50	16,60

435

Těsnění pro napojení odpadu

Materiál: pryž



kód	rozměr	balení	cena
435 53X40	753x40	50	14,00

02 RP

Těsnicí páska PTFE na závity

Rozměr: Délka - 10 m
šířka - 12 mm
tloušťka - 0,08 mm
Materiál: teflon P.T.F.E.



kód	rozměr	balení	cena
02 RP	10 m		9,00

1491 R

Teflonová těsnicí páska na závity

délka - 15 m
šířka - 19 mm
tloušťka - 0,2 mm
Materiál: teflon P.T.F.E.



kód	rozměr	balení	cena
1491 R	15 m	25	47,00

LT 55

Těsnicí šňůra LOCTITE 55

Použití: pro kovové a plastové závity rozvodů vody, plynu, vzduchu
Odpovídá: ČSN EN 751-2
Možnost zpětného pootočení
Rozměr závítů: max. G 150
Teplota okolí: -100°C až +130°C
Počet spojů / 1 balení (150 m): G1/2-385, G3/4-260, G1-180



kód	rozměr	balení	cena
LT 55 150m	150 m	1	389,00
LT 55 50m	50 m	1	192,00

MINIVAL

Těsnicí šňůra PTFE MINIVAL

Použití: pro kovové a plastové závity rozvodů vody, plynu, vzduchu
Odpovídá: ČSN EN 751-1 (kyslík)
ČSN EN 751-2
ČSN EN 751-3 (plyn)
Možnost zpětného pootočení
Rozměr závítů: max. G 40
Teplota okolí: -200°C až +280°C
Balení: 100m
Oproti jiným těsnicím materiálům je spotřeba teflonové šňůry menší!



kód	rozměr	balení	cena
MINIVAL	100 m	9	322,00

1491 LIQ



Teflonový těsnicí tmel na závity IDROFILET

Max. provozní přetlak: 0,5 Mpa
Velikost závitu: G 5/4, R 5/4, Rp 5/4
Teplota pro aplikaci: -10°C až +40°C
Materiál: anaerobní metakrylát na bázi teflonu

kód	rozměr	balení	cena
1491 LIQ	75 ml	1	199,00

1346K



Těsnící konopí

kód	rozměr	balení	cena
1346K	100g	1	38,00

1346P



Zelená pasta na konopí

kód	rozměr	balení	cena
1346P	460g	1	62,00

475

Těsnění

Materiál: temasil



kód	rozměr	balení	cena
475 DN 10	3/8"	100	1,00
475 DN 15	1/2"	100	1,20
475 DN 20	3/4"	100	1,40
475 DN 25	1"	100	1,40
475 DN 32	1 1/4"	100	2,40
475 DN 40	1 1/2"	100	2,80
475 DN 50	2"	100	5,70

476

Těsnění pryžové

Materiál: pryž



kód	rozměr	balení	cena
476 DN 10	3/8"	100	1,00
476 DN 15	1/2"	100	1,00
476 DN 20	3/4"	100	1,40

477

Těsnění pryžové

Materiál: pryž



kód	rozměr	balení	cena
477 DN 10	3/8"	100	1,00
477 DN 15	1/2"	100	1,00
477 DN 20	3/4"	100	1,40
477 DN 25	1"	100	1,50
477 DN 32	1 1/4"	100	1,70
477 DN 40	1 1/2"	100	2,00

478 P

Těsnění s filtrem

Materiál: pryž/nerez



kód	rozměr	balení	cena
478 P DN 20	3/4"	10	9,80

474

Těsnění kónické k sifonu

Materiál: pryž



kód	rozměr	balení	cena
474 DN 32	1 1/4"		8,30
474 DN 40	1 1/2"		8,30

161 - 163

Hadice flexibilní propojovací antivibrační pro teplou a studenou vodu

Použití pro studenou vodu a teplou vodu do 90°C



kód	rozměr	délka cm	Ø hadice	cena
161 30 CM	3/4"x3/4"	30	26x19 mm	208,00
161 50 CM	3/4"x3/4"	50	26x19 mm	228,00
161 60 CM	3/4"x3/4"	60	26x19 mm	249,00
161 80 CM	3/4"x3/4"	80	26x19 mm	292,00
162 30 CM	1"x1"	30	33x25 mm	294,00
162 50 CM	1"x1"	50	33x25 mm	350,00
162 60 CM	1"x1"	60	33x25 mm	388,00
162 80 CM	1"x1"	80	33x25 mm	433,00
163 30 CM	5/4"x5/4"	30	42x32 mm	592,00
163 50 CM	5/4"x5/4"	50	42x32 mm	680,00
163 60 CM	5/4"x5/4"	60	42x32 mm	725,00
163 80 CM	5/4"x5/4"	80	42x32 mm	814,00

STY-350



Plastová výlevka

Plastová výlevka se zadní stěnou (uvedená cena bez roštu s případem a piletou)
 Rozměry:
 V - 404 mm
 Š - 488 mm
 H - 348 mm

kód	rozměr	balení	cena
STY-350	bílá	1	1 288,00

KV 325 C



Lapač povrchových a střešních vod univerzální

Zatížení 300 kg
 Max. teplota: 90°C
 Průtok: 390/530l/min
 Součástí balení jsou redukční kroužky 75/80, 90, 100, 110, 125 a vtoková mřížka

kód	rozměr	balení	cena
KV 325 C	D 110/125 mm	4	355,00

STY-350-1



Rošt k výlevce

kód	rozměr	balení	cena
STY-350-1		1	245,00

KV 325 D



Lapač povrchových a střešních vod boční

Zatížení 300 kg
 Max. teplota: 90°C
 Průtok: 375l/min
 Součástí balení jsou redukční kroužky 75/80, 90, 100, 110, 125 a vtoková mřížka

kód	rozměr	balení	cena
KV 325 D	D 110 mm	4	465,00

ED 29010

Toaletní sedátko SOFTCLOSE bílé

Materiál: tvrdý plast
 Mechanismus: softclose (zpomalený mechanismus sklápění)



Vhodné pro keramiku následujících výrobců: JIKA, - LYRA
 KOLO - IDOOL, RUNA
 IDEAL STANDADR - EUROVIT



systém **SOFTCLOSE**

novinka

kód	balení	cena
ED 29010	1	599,00



NIMCO

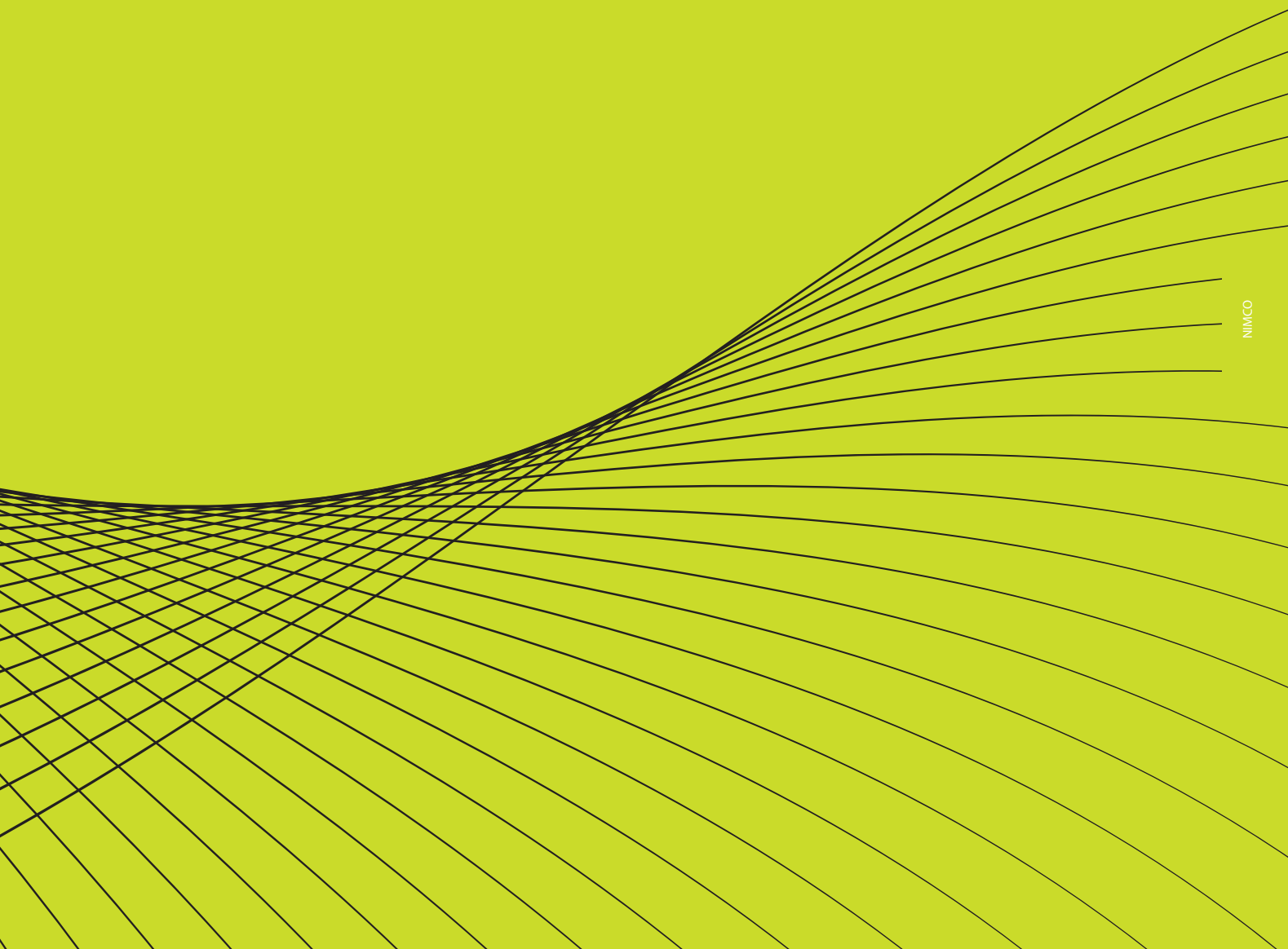

LED zrcadla

NIMCO LED koupelňová zrcadla se vyznačují zejména výbornou svítivostí. Za použití LED diod s vysokým výkonem, technologických postupů a konstrukce, dosahují zrcadla mnohem vyšší svítivosti než běžné zářivkové a jiné LED zdroje světla. Zrcadla jsou sestavená z hliníkového rámu a zrcadloviny o tloušťce 5mm. Zrcadla jsou navržena zejména pro moderní koupelňové interiéry. Zvoleným barevným podáním světla je denní světlo (patří do kategorie označované jako „cool white“) poskytující výrazné bílé osvětlení. V nabídce naleznete také zrcadlo s osvětlením neutrální bílá, model ZP 13000.

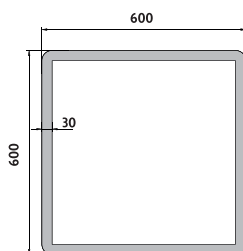
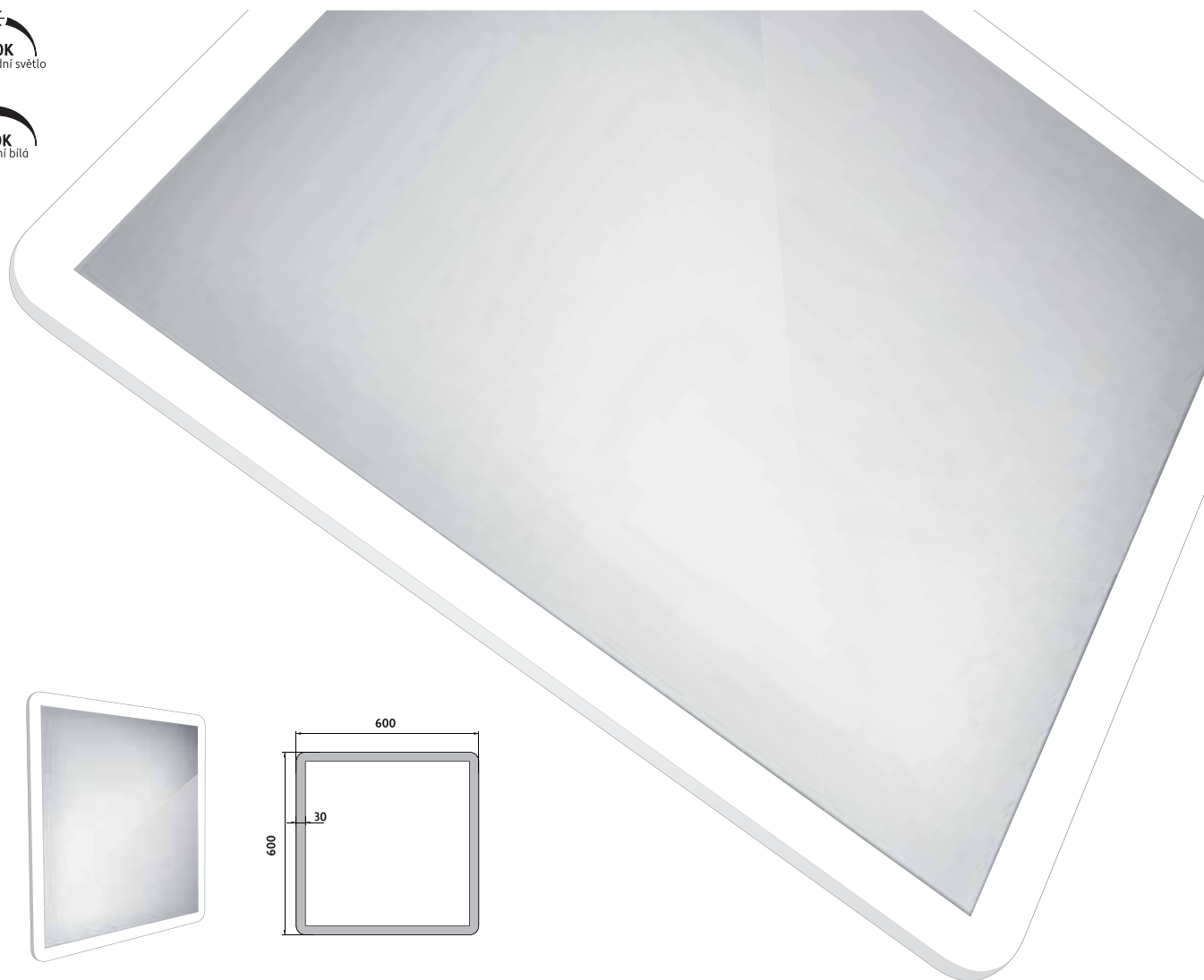

Novinka

19000

LED
technology



Plexiglass

Koupelňové podsvícené LED zrcadlo.

Nová technologie svícení za použití akrylátového skla-plexiglass. Konstrukce z hliníkového rámu 32x19mm. Sklo zrcadla tloušťka 5mm. Připojení 220-240V. Ochrana IP 44. Bez vypínače. Zapojení do el. rozvodu a zapínání přes vypínač světél v místnosti. Použité LED čipy o vysokém výkonu. Barevná teplota zvolena denní bílá-jasně polední světlo.

ZP 19066 600 x 600mm, 31W, 2880lm

Kč 7690,- € 298,10



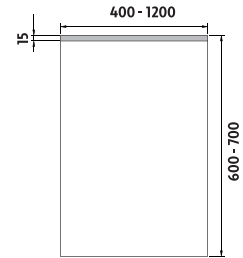

Novinka

8000



Koupeľnové podsvícené LED zrcadlo.

Nová technológia svícení za použitia akrylátového skla-plexiglass. Konštrukcia z hliníkového rámu 32x19mm. Sklo zrcadla tloušťka 5mm. Pripojení 220-240V. Ochrana IP 44. Bez vypínače. Zapojení do el. rozvodu a zapínání přes vypínač světel v místnosti. Použití LED čipy o vysokém výkonu. Barevná teplota zvolena denní bílá-jasně polední světlo.

šířka x výška

ZP 8000	400 x 600mm, 6W, 480lm	Kč 3290,- € 127,55
ZP 8001	500 x 700mm, 7W, 600lm	Kč 3690,- € 143,05
ZP 8002	600 x 700mm, 8W, 720lm	Kč 3990,- € 154,65
ZP 8003	800 x 600mm, 11W, 960lm	Kč 4390,- € 170,20
ZP 8019	900 x 600mm, 12W, 1080lm	Kč 4690,- € 181,80
ZP 8004	1000 x 600mm, 13W, 1200lm	Kč 4990,- € 193,45
ZP 8006	1200 x 600mm, 16W, 1440lm	Kč 5690,- € 220,55

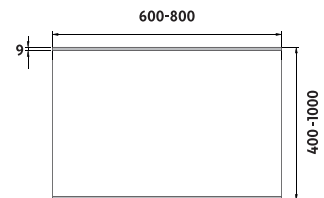
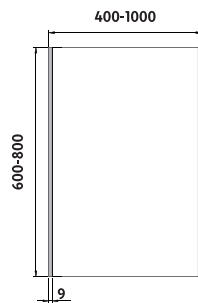

Novinka

9000



Koupeľnové podsvícené LED zrcadlo.

Podsvícení je provedeno LED pásky ukrytých v PVC tubě (profil „U“ 20x20mm), která je umístěna pod vypískovanými bočními stranami zrcadla. Světlo tak neprochází pouze skrze sklo, ale také vystupuje z bočních stran zrcadla (Plně svítí boční 20mm strany zrcadla a vytváří tak zajímavý světelný efekt). Konštrukcia z hliníkového rámu 32x19mm. Sklo zrcadla tloušťka 5mm. Možnost uchycení zrcadla v horizontální a vertikální poloze. Pripojení 220-240V. Ochrana IP 44. Bez vypínače. Zapojení do el. rozvodu a zapínání přes vypínač světel v místnosti. Použití LED čipy o vysokém výkonu. Barevná teplota zvolena denní bílá-jasně polední světlo.

šířka x výška

ZP 9000	400 x 600mm, 16W, 1440lm	Kč 3790,- € 146,90
ZP 9001	500 x 700mm, 18W, 1680lm	Kč 4390,- € 170,20
ZP 9002	600 x 800mm, 21W, 1920lm	Kč 4990,- € 193,45
ZP 9003	800 x 700mm, 18W, 1680lm	Kč 5290,- € 205,05
ZP 9019	900 x 700mm, 18W, 1680lm	Kč 5490,- € 212,80
ZP 9004	1000 x 700mm, 18W, 1680lm	Kč 5690,- € 220,55

* pozice světel a rozměry v případě montáže zrcadla v horizontální poloze



NIMCO



LED zrcadla

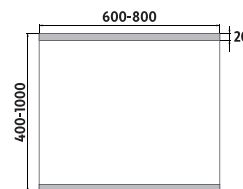
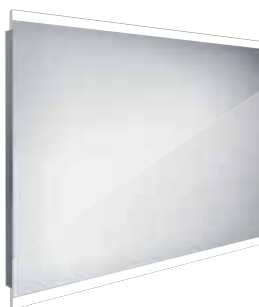
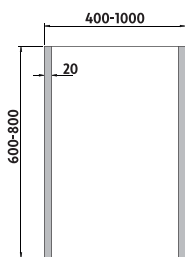

Novinka

11000

LED technology



Plexiglass

* pozice světél a rozměry v případě montáže zrcadla v horizontální poloze

Koupelňové podsvícené LED zrcadlo.

Nová technologie svícení za použití akrylátového skla-plexiglass. Konstrukce z hliníkového rámu 32x19mm. Sklo zrcadla tloušťka 5mm. Možnost uchycení zrcadla v horizontální a vertikální poloze. Připojení 220-240V. Ochrana IP 44. Bez vypínače. Zapojení do el. rozvodu a zapínání přes vypínač světél v místnosti. Použité LED čipy o vysokém výkonu. Barevná teplota zvolena denní bílá-jasně polední světlo.

šířka x výška

ZP 11000	400 x 600mm, 16W, 1440lm	Kč 4290,- € 166,30
ZP 11001	500 x 700mm, 18W, 1680lm	Kč 4890,- € 189,55
ZP 11002	600 x 800mm, 21W, 1920lm	Kč 5690,- € 220,55
ZP 11003	800 x 700mm, 18W, 1680lm	Kč 5790,- € 224,45
ZP 11019	900 x 700mm, 18W, 1680lm	Kč 5990,- € 232,20
ZP 11004	1000 x 700mm, 18W, 1680lm	Kč 6290,- € 243,80

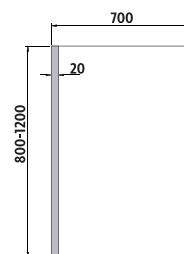
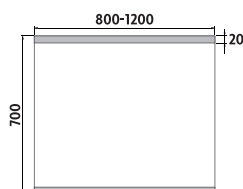

Novinka

12000

LED technology



Plexiglass

* pozice světél a rozměry v případě montáže zrcadla v horizontální poloze

Koupelňové podsvícené LED zrcadlo.

Nová technologie svícení za použití akrylátového skla-plexiglass. Konstrukce z hliníkového rámu 32x19mm. Sklo zrcadla tloušťka 5mm. Možnost uchycení zrcadla v horizontální a vertikální poloze. Připojení 220-240V. Ochrana IP 44. Bez vypínače. Zapojení do el. rozvodu a zapínání přes vypínač světél v místnosti. Použité LED čipy o vysokém výkonu. Barevná teplota zvolena denní bílá-jasně polední světlo.

šířka x výška

ZP 12003	800 x 700mm, 21W, 1920lm	Kč 5890,- € 228,30
ZP 12019	900 x 700mm, 23W, 2160lm	Kč 6390,- € 247,70
ZP 12004	1000 x 700mm, 26W, 2400lm	Kč 6890,- € 267,10
ZP 12006	1200 x 700mm, 31W, 2880lm	Kč 7690,- € 298,10



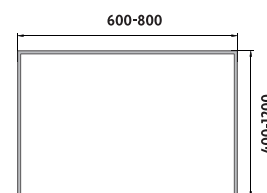
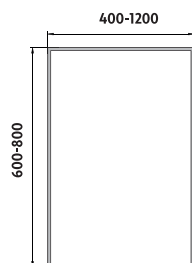

Novinka

13000

LED technology



Koupelné podsvícené LED zrcadlo.

Výkonné LED diody po celém obvodu zrcadla zakryté 8mm rámečkem. Model s nejvyšší světelností. Konstrukce z hliníkového rámu 30x35mm. Sklo zrcadla tloušťka 5mm. Možnost uchycení zrcadla v horizontální a vertikální poloze. Připojení 220-240V. Ochrana IP 44. Bez vypínače. Zapojení do el. rozvodu a zapínání přes vypínač světél v místnosti. Barevná teplota zvolena teplá bílá 4000-4500K.

* pozice světél a rozměry v případě montáže zrcadla v horizontální poloze

šířka x výška

ZP 13000	400 x 600mm, 26W, 2400lm	Kč 4190,- € 162,45
ZP 13001	500 x 700mm, 31W, 2880lm	Kč 4990,- € 193,45
ZP 13002	600 x 800mm, 36W, 3360lm	Kč 5690,- € 220,55
ZP 13003	800 x 700mm, 38W, 3600lm	Kč 5990,- € 232,20
ZP 13019	900 x 700mm, 41W, 3840lm	Kč 6490,- € 251,55
ZP 13004	1000 x 700mm, 43W, 4080lm	Kč 6890,- € 267,10
ZP 13006	1200 x 700mm, 48W, 4560lm	Kč 7590,- € 294,20

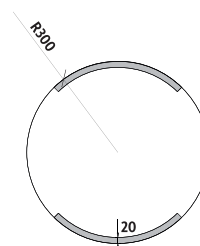
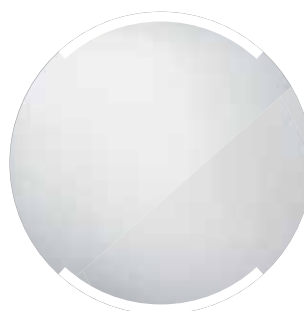
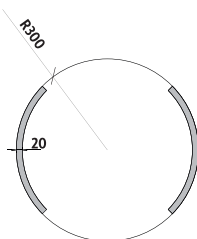
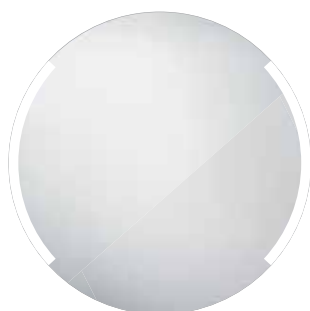

* pozice světél a rozměry v případě montáže zrcadla v horizontální poloze

Novinka

16000

LED technology



Plexiglass

Koupelné podsvícené LED zrcadlo.

Nová technologie svícení za použití akrylátového skla-plexiglass. Konstrukce z hliníkového rámu 32x19mm. Sklo zrcadla tloušťka 5mm. Možnost uchycení zrcadla v horizontální a vertikální poloze. Připojení 220-240V. Ochrana IP 44. Bez vypínače. Zapojení do el. rozvodu a zapínání přes vypínač světél v místnosti. Použité LED čipy o vysokém výkonu. Barevná teplota zvolena denní bílá-jasně polední světlo.

ZP 16000R	600 x 600mm, 12W, 1080lm	Kč 4390,- € 170,20
-----------	--------------------------	--------------------





LED zrcadla

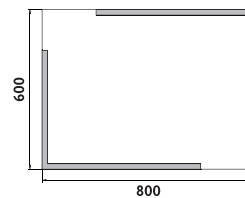
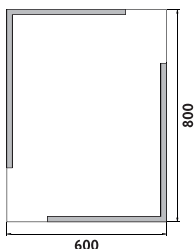

Novinka

14000

LED technology



6000K
jasné polední světlo

Plexiglass

* pozice světel a rozměry v případě montáže zrcadla v horizontální poloze

Koupelnové podsvícené LED zrcadlo.

Nová technologie svícení za použití akrylátového skla-plexiglass. Konstrukce z hliníkového rámu 32x19mm. Sklo zrcadla tloušťka 5mm. Možnost uchycení zrcadla v horizontální a vertikální poloze. Připojení 220-240V. Ochrana IP 44. Bez vypínače. Zapojení do el. rozvodu a zapínání přes vypínač světel v místnosti. Použité LED čipy o vysokém výkonu. Barevná teplota zvolena denní bílá-jasně polední světlo.

šířka x výška

ZP 14002 600 x 800mm, 28W, 2640lm

Kč 6590,- € 255,45

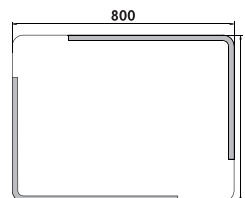
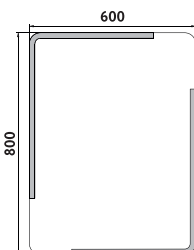

Novinka

15000

LED technology



6000K
jasné polední světlo

Plexiglass

* pozice světel a rozměry v případě montáže zrcadla v horizontální poloze

Koupelnové podsvícené LED zrcadlo.

Nová technologie svícení za použití akrylátového skla-plexiglass. Konstrukce z hliníkového rámu 32x19mm. Sklo zrcadla tloušťka 5mm. Možnost uchycení zrcadla v horizontální a vertikální poloze. Připojení 220-240V. Ochrana IP 44. Bez vypínače. Zapojení do el. rozvodu a zapínání přes vypínač světel v místnosti. Použité LED čipy o vysokém výkonu. Barevná teplota zvolena denní bílá-jasně polední světlo.

šířka x výška

ZP 15002 600 x 800mm, 28W, 2640lm

Kč 6590,- € 255,45



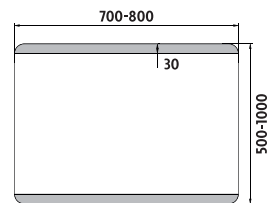
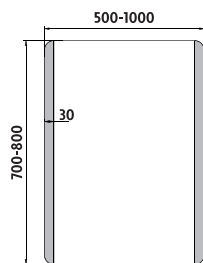

LED zrcadla

* pozice světel a rozměry v případě montáže zrcadla v horizontální poloze

Novinka

17000

LED technology

6000K
jasné polední světlo

Plexiglass

Koupelnové podsvícené LED zrcadlo.

Nová technologie svícení za použití akrylátového skla-plexiglass. Konstrukce z hliníkového rámu 32x19mm. Sklo zrcadla tloušťka 5mm. Možnost uchycení zrcadla v horizontální a vertikální poloze. Připojení 220-240V. Ochrana IP 44. Bez vypínače. Zapojení do el. rozvodu a zapínání přes vypínač světel v místnosti. Použité LED čipy o vysokém výkonu. Barevná teplota zvolena denní bílá-jasně polední světlo.

šířka x výška

ZP 17001	500 x 700mm, 18W, 1680lm
ZP 17002	600 x 800mm, 21W, 1920lm
ZP 17003	800 x 700mm, 18W, 1680lm
ZP 17019	900 x 700mm, 18W, 1680lm
ZP 17004	1000 x 700mm, 18W, 1680lm

Kč 4990,- € 193,45

Kč 5790,- € 224,45

Kč 5890,- € 228,30

Kč 6190,- € 239,95

Kč 6490,- € 251,55

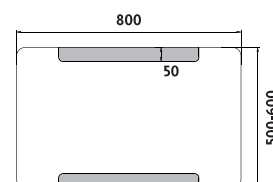
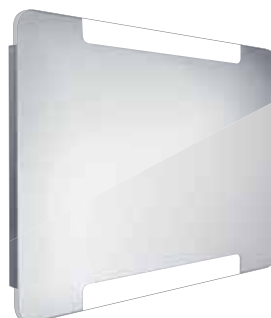
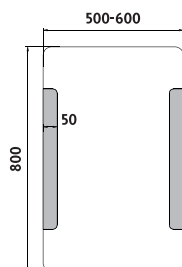

* pozice světel a rozměry v případě montáže zrcadla v horizontální poloze

Novinka

18000

LED technology

6000K
jasné polední světlo

Plexiglass

Koupelnové podsvícené LED zrcadlo.

Nová technologie svícení za použití akrylátového skla-plexiglass. Konstrukce z hliníkového rámu 32x19mm. Sklo zrcadla tloušťka 5mm. Možnost uchycení zrcadla v horizontální a vertikální poloze. Připojení 220-240V. Ochrana IP 44. Bez vypínače. Zapojení do el. rozvodu a zapínání přes vypínač světel v místnosti. Použité LED čipy o vysokém výkonu. Barevná teplota zvolena denní bílá-jasně polední světlo.

šířka x výška

ZP 18001	500 x 800mm, 13W, 1200lm
ZP 18002	600 x 800mm, 13W, 1200lm

Kč 5790,- € 224,45

Kč 5990,- € 232,20



NIMCO



LED zrcadla

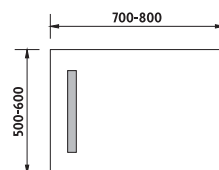
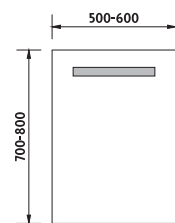
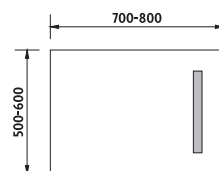

1000

LED technology



Koupelnové podsvícené LED zrcadlo.

Masivní konstrukce z hliníkového rámu 45mm. Pozadí zrcadla zakryto bílým natíraným kovovým krytem (vyšší bezpečnost, odolnost proti vodě a vyšší svítivost). Sklo zrcadla tloušťka 5mm. Možnost uchycení zrcadla v horizontální a vertikální poloze. Připojení 220-240V. Ochrana IP 44. Bez vypínače. Zapojení do el. rozvodu a zapínání přes vypínač světel v místnosti. Použití výkonných 2x LED diodových pásek umístěných nad i pod světelným vypiskovaným okénkem.

šířka x výška

ZP 1001 500 x 700mm, 7W, 630lm

Kč 3790,- € 146,90

ZP 1002 600 x 800mm, 9W, 810lm

Kč 4490,- € 174,05

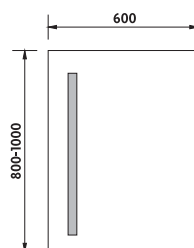
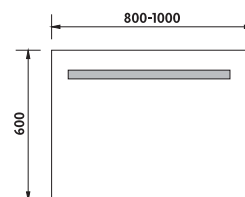
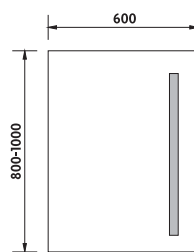

1000

LED technology



Koupelnové podsvícené LED zrcadlo.

Masivní konstrukce z hliníkového rámu 45mm. Pozadí zrcadla zakryto bílým natíraným krytem (vyšší bezpečnost, odolnost proti vodě a vyšší svítivost). Sklo zrcadla tloušťka 5mm. Možnost uchycení zrcadla v horizontální a vertikální poloze. Připojení 220-240V. Ochrana IP 44. Bez vypínače. Zapojení do el. rozvodu a zapínání přes vypínač světel v místnosti. Použití výkonných 2x LED diodových pásek umístěných nad i pod světelným vypiskovaným okénkem.

šířka x výška

ZP 1003 600 x 800mm, 13W, 1170lm

Kč 4590,- € 177,95

ZP 1004 600 x 1000mm, 17W, 1530lm

Kč 5590,- € 216,70

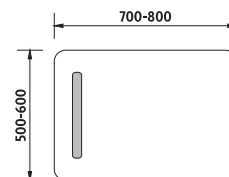
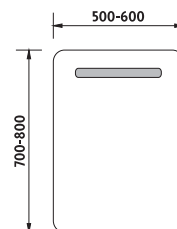
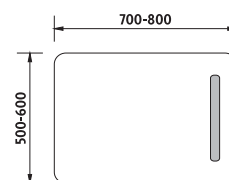

2000

LED technology



Koupelnové podsvícené LED zrcadlo.

Masivní konstrukce z hliníkového rámu 45mm. Pozadí zrcadla zakryto bílým natíraným krytem (vyšší bezpečnost, odolnost proti vodě a vyšší svítivost). Sklo zrcadla tloušťka 5mm. Možnost uchycení zrcadla v horizontální a vertikální poloze. Připojení 220-240V. Ochrana IP 44. Bez vypínače. Zapojení do el. rozvodu a zapínání přes vypínač světel v místnosti. Použití výkonných 2x LED diodových pásek umístěných nad i pod světelným vypiskovaným okénkem.

šířka x výška

ZP 2001 500 x 700mm, 7W, 630lm

Kč 3790,- € 146,90

ZP 2002 600 x 800mm, 9W, 810lm

Kč 4490,- € 174,05

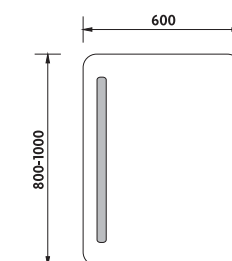
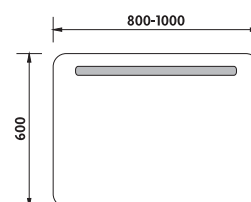
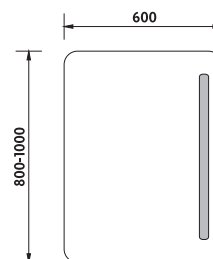

2000

LED technology



Koupelnové podsvícené LED zrcadlo.

Masivní konstrukce z hliníkového rámu 45mm. Pozadí zrcadla zakryto bílým natíraným krytem (vyšší bezpečnost, odolnost proti vodě a vyšší svítivost). Sklo zrcadla tloušťka 5mm. Možnost uchycení zrcadla v horizontální a vertikální poloze. Připojení 220-240V. Ochrana IP 44. Bez vypínače. Zapojení do el. rozvodu a zapínání přes vypínač světel v místnosti. Použití výkonných 2x LED diodových pásek umístěných nad i pod světelným vypiskovaným okénkem.

šířka x výška

ZP 2003 600 x 800mm, 13W, 1170lm

Kč 4590,- € 177,95

ZP 2004 600 x 1000mm, 17W, 1530lm

Kč 5590,- € 216,70



LED zrcadla

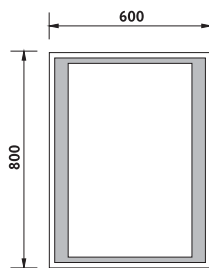

4000

LED technology



Koupelnové podsvícené LED zrcadlo.

Masivní konstrukce z hliníkového rámu 45mm. Pozadí zrcadla zakryto bílým natíraným krytem (vyšší bezpečnost, odolnost proti vodě a vyšší svítivost). Sklo zrcadla tloušťka 5mm. Připojení 220-240V. Ochrana IP 44. Varianty zapínání : 1. Bez vypínače. Zapojení do el. rozvodu a zapínání přes vypínač světel v místnosti. 2. Zapínání přes pohybový senzor (pohyb ruky před senzorem). Použití výkonných LED diod po obvodu celého zrcadla.

šířka x výška

ZP 4001 600 x 800mm, 26W, 2400lm

Kč 5990,- € 232,20

ZP 4001S 600 x 800mm, 26W, 2400lm, se senzorem

Kč 6790,- € 263,20

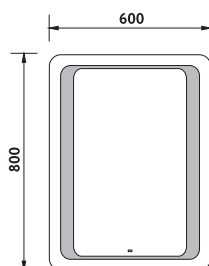

5000

LED technology



Koupelnové podsvícené LED zrcadlo.

Masivní konstrukce z hliníkového rámu 45mm. Pozadí zrcadla zakryto bílým natíraným krytem (vyšší bezpečnost, odolnost proti vodě a vyšší svítivost). Sklo zrcadla tloušťka 5mm. Připojení 220-240V. Ochrana IP 44. Varianty zapínání : 1. Bez vypínače. Zapojení do el. rozvodu a zapínání přes vypínač světel v místnosti. 2. Zapínání přes pohybový senzor (pohyb ruky před senzorem). Použití výkonných LED diod po obvodu celého zrcadla.

šířka x výška

ZP 5001 600 x 800mm, 26W, 2400lm

Kč 5990,- € 232,20

ZP 5001S 600 x 800mm, 26W, 2400lm, se senzorem

Kč 6790,- € 263,20



LED zrcadla

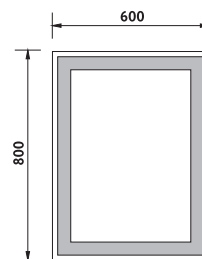
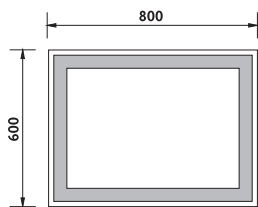

6000

LED technology



* pozice světla a rozměry v případě montáže zrcadla v horizontální poloze

Koupelnové podsvícené LED zrcadlo.

Masivní konstrukce z hliníkového rámu 45mm. Pozadí zrcadla zakryto bílým natíraným krytem (vyšší bezpečnost, odolnost proti vodě a vyšší svítivost). Sklo zrcadla tloušťka 5mm. Možnost uchycení zrcadla v horizontální a vertikální poloze. Připojení 220-240V. Ochrana IP 44. Bez vypínače. Zapojení do el. rozvodu a zapínání přes vypínač světla v místnosti. Použití výkonných LED diod po obvodu celého zrcadla.

šířka x výška

ZP 6001 600 x 800mm, 26W, 2400lm

Kč 5990,- € 232,20

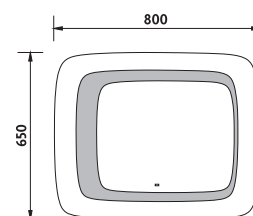

7000

LED technology



Koupelnové podsvícené LED zrcadlo.

Masivní konstrukce z hliníkového rámu 45mm. Pozadí zrcadla zakryto bílým natíraným krytem (vyšší bezpečnost, odolnost proti vodě a vyšší svítivost). Sklo zrcadla tloušťka 5mm. Připojení 220-240V. Ochrana IP 44. Varianty zapínání: 1. Bez vypínače. Zapojení do el. rozvodu a zapínání přes vypínač světla v místnosti. 2. Zapínání přes pohybový senzor (pohyb ruky před senzorem). Použití výkonných LED diod po obvodu celého zrcadla.

šířka x výška

ZP 7001 650 x 800mm, 25W, 2328lm

Kč 6190,- € 239,95

ZP 7001S 650 x 800mm, 25W, 2328lm, se senzorem

Kč 6990,- € 270,95



nibu

nibu

Je přirozené, že my lidské bytosti, se rádi obklopujeme přírodními materiály. Jedním z nejpoužívanějších je dřevo jakéhokoliv druhu a barvy. Dřevo dýchá, vyvolává harmonii a vytváří pocit tepla. Dřevo nám přináší příjemnou atmosféru, jenž se nedá nahradit.

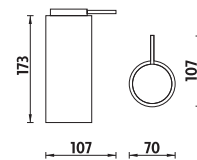
**Ni 9031-95**

Dávkovač na tekuté mýdlo. Dřevo bambus. Objem 200ml. Pumpička plastová - chrom.

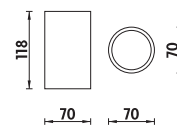
**Ni 9058-95**

Pohárek na kartáčky. Dřevo bambus.

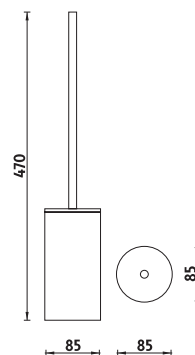
**Ni 9094-95**

Volně stojící WC kartáč. Dřevo bambus. Kartáč mat. nerez, krytka plastová. Povrchová úprava - chrom.

Ni 9058-95

Pohárek na kartáčky. Dřevo bambus.

Kč 329,- € 12,80

Ni 9031-95

Dávkovač na tekuté mýdlo. Dřevo bambus. Objem 200ml. Pumpička plastová - chrom.

Kč 599,- € 23,25

Ni 9094-95

Volně stojící WC kartáč. Dřevo bambus. Kartáč z nerezové oceli s povrchovou úpravou chrom. Krytka plastová-chrom.

Kč 699,- € 27,10

Hlavní použité materiály : Bambus, plast, nerez. Povrchová úprava-chrom (plast, nerez).

GUARANTEE

Na výrobky je poskytována zákonná záruční doba 24 měsíců. Navštivte naši stránku www.nimco.cz pro více informací.



polo

jednoduché oživení.

Ne všem můžou lahodit výrazné a jasné barvy. Pokud patříte spíše ke zdrženlivějším typům, které si potrpí na jednoduchost a styl, nebojte se vsadit všechno na jednu barvu. Čistá bílá je pro koupelnu jako stvořená. I když barva bílá na první pohled vypadá nudně, je stále v kurzu stejně tak jako šedá nebo černá. Při správné kombinaci s vhodnými tvary a doplňky dokážou barvy koupelnu zvýraznit a přidat jí na přitažlivosti. I neutrálnímu vybavení tak dodáte výrazný ráz.



Soft touch

Speciální hebký povrch, příjemný na dotek.

Hlavní použité materiály : Keramika, plast. Povrchová úprava- chrom (plast).

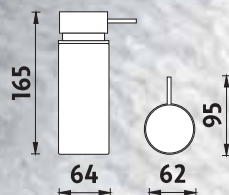

GUARANTEE

Na výrobky je poskytována zákonná záruční doba 24 měsíců. Navštivte naši stránku www.nimco.cz pro více informací.

PO 18031

Dávkovač na tekuté mýdlo. Objem 280ml. Pumpička plastová - chrom.



PO 18031-90-26

Dávkovač na tekuté mýdlo. Keramický „SOFT TOUCH“ povrch. Černá matná. Pumpička plastová - chrom. Objem 280ml.

Kč 389,- € 15,10



PO 18031K-26

Dávkovač na tekuté mýdlo. Keramický „SOFT TOUCH“ povrch. Pumpička plastová - chrom. Objem 280ml.

Kč 359,- € 13,95



PO 18031-05-26

Dávkovač na tekuté mýdlo. Keramický „SOFT TOUCH“ povrch. Bílá matná. Pumpička plastová - chrom. Objem 280ml.

Kč 389,- € 15,10



PO 18031-90-90

Dávkovač na tekuté mýdlo. Keramický s plastovou pumpičkou. Obojí „SOFT TOUCH“ povrch. Černá matná. Objem 280ml.

Kč 389,- € 15,10

pure

Dodejte své koupelně nadčasovost.

pure modern style
soft touch

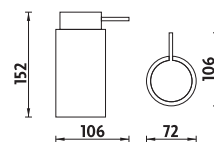

PU 7031

Dávkovač na tekuté mýdlo. Hebký povrch, mat. PVC. Pumpička plastová - chrom. Objem 300ml.

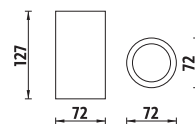

PU 7058

Pohárek na kartáčky. Hebký povrch, mat. PVC.

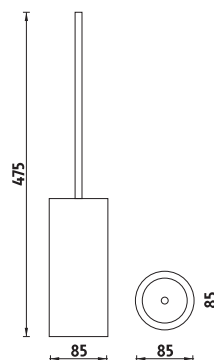

PU 7094

Stojánkový WC kartáč. Hebký povrch, mat. PVC. Kartáč nerez, krytka plast.. Povrch. úprava-chrom.

Barevné koupelnové doplňky jsou důležitým prvkem, který může výrazně podtrhnout a umocnit styl koupelny. Tak například modrá barva. Modrá barva je barvou rovnováhy, klidu, míru, uvolnění a harmonie. Působí přívětivě, vyvolává představu oblohy a vzduchu, ticha a touhy. Evokuje bezstarostné veselí, neklade žádné nároky a v ničem se neangažuje. Modrá symbolizovala moudrost, stálost, blaženost.

Pure, série jednoduchého válcovitého tvaru vytvořená pro moderní koupelny. Použité barvy jsou zářivé barvy, které způsobí v prostoru požadovaný kontrast.

Velká dávkovací pumpa u dávkovače nabízí pohodlné používání.



Speciální povrch nazývaný „soft touch“ působí příjemně na dotek. Povrch matný.

▲
PU 7031-60

Hlavní použité materiály : Plast, nerez. Povrchová úprava- chrom.

GUARANTEE

Na výrobky je poskytována zákonná záruční doba 24 měsíců. Navštivte naši stránku www.nimco.cz pro více informací.





Soft touch

Speciální hebký povrch, příjemný na dotek.



pure

pure

Základní otázka zní černá nebo bílá? Na cestě mezi bílou a černou je tisíce barev a odstínů, takže úsloví „nuda, nuda, šed', šed'“ je úplně mimo realitu. Bílá a černá evokují nadčasovost, spolehlivost a neutralitu. Ostatní tóny barev naopak radost, eleganci a optimismus. Barvy jsou příjemným zpestřením vašeho koupelnového žití. Nebojte se je používat!



60

Modrá

40

Purpurová

50

Fialová

75

Žlutozelená



Dávkovač na tekuté mýdlo.
Objem 300ml.



PU 7031-60

Barva modrá.

Kč 389,- € 15,10

PU 7031-40

Barva purpurová.

Kč 389,- € 15,10

PU 7031-50

Barva fialová

Kč 389,- € 15,10

PU 7031-75

Barva žlutozelená

Kč 389,- € 15,10



Pohárek na kartáčky.



PU 7058-60

Barva modrá.

Kč 289,- € 11,25

PU 7058-40

Barva purpurová.

Kč 289,- € 11,25

PU 7058-50

Barva fialová

Kč 289,- € 11,25

PU 7058-75

Barva žlutozelená

Kč 289,- € 11,25

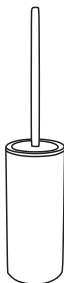

Volně stojící WC kartáč.



PU 7094-60

Barva modrá.

Kč 699,- € 27,10

PU 7094-40

Barva purpurová.

Kč 699,- € 27,10

PU 7094-50

Barva fialová

Kč 699,- € 27,10

PU 7094-75

Barva žlutozelená

Kč 699,- € 27,10

atri

Šarm a vznešenost.

Chcete se ze své koupelny vydat do světa v pozitivní náladě? Pro takovou cestu jsou vhodné doplňky Atri ve žluté barvě. Žlutá je barvou slunce, radosti a smíchu. Přináší uvolnění, povzbuzuje, působí vesele a otevřeně. Vydejte se na cestu s úsměvem!



charm and nobleness

Atri, doplňky tvaru hyperbolových křivek neboli hyperboloidu. Působí vznešeně, hrdě a důstojně. Umělecky natíraný povrch vytváří zajímavý interesantní dojem a efekt.

▲
AT 5031-75

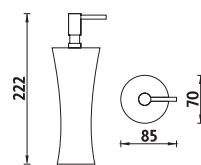

AT 5031

Dávkač na tekuté mýdlo.
Pumpička plastová - chrom.
Objem 200ml.

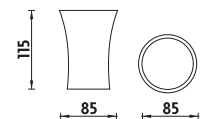

AT 5058

Pohárek na kartáčky.

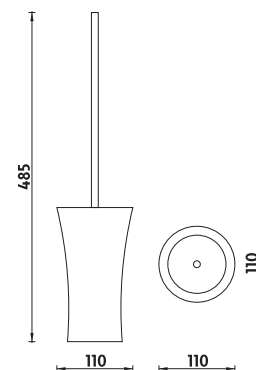

AT 5094

Stojánkový WC kartáč. Rukojeť nerez,
krytka plastová. Povrch. úprava- chrom.

Hlavní použité materiály : Polyresin,
plast, nerez. Povrchová úprava-
chrom (plast, nerez).

GUARANTEE

Na výrobky je poskytována zákonná
záruční doba 24 měsíců. Navštivte
naši stránku www.nimco.cz pro více
informací.





atri

atri

Stejně jako orchidej plující v misce zapůsobí i barvy doplňků Atri. Jeden, dva kousky barevných prvků vytvoří zajímavý kontrast a dokáží koupelnu výrazně oživit. Barvy dodají koupelně nový rozměr. Nebojte se experimentovat. Neexistuje dobře nebo špatně, je to váš vkus!



50

Fialová

75

Žlutozelená

20

Oranžová

60

Modrá

70

Zelená



Dávkovač na tekuté mýdlo.
Objem 200ml.

AT 5031-50
Barva fialová.

Kč 399,- € 15,50

AT 5031-75
Barva žlutozelená.

Kč 399,- € 15,50

AT 5031-20
Barva oranžová.

Kč 399,- € 15,50

AT 5031-60
Barva modrá.

Kč 399,- € 15,50

AT 5031-70
Barva zelená.

Kč 399,- € 15,50



Pohárek na kartáčky.

AT 5058-50
Barva fialová.

Kč 299,- € 11,60

AT 5058-75
Barva žlutozelená.

Kč 299,- € 11,60

AT 5058-20
Barva oranžová.

Kč 299,- € 11,60

AT 5058-60
Barva modrá.

Kč 299,- € 11,60

AT 5058-70
Barva zelená.

Kč 299,- € 11,60



Volně stojící WC kartáč.

AT 5094-50
Barva fialová.

Kč 699,- € 27,10

AT 5094-75
Barva žlutozelená.

Kč 699,- € 27,10

AT 5094-20
Barva oranžová.

Kč 699,- € 27,10

AT 5094-60
Barva modrá.

Kč 699,- € 27,10

AT 5094-70
Barva zelená.

Kč 699,- € 27,10

eli

Eli - radostné barevné tvoření.

Dotvořte si vlastní pohádkovou koupelnu, ve které se budete cítit vesele a spokojeně. Každé ráno tak začnete s pozitivnější náladou. Vytvořit ji je stejně tak zábavné, jako skládat stavebnici. Výběr kostek stavebnice v podobě barevných koupelňových doplňků je pouze na vás. A radostné tvoření může začít.



colourful life

Doplňky hranatého tvaru s oblémi rohy. V barevném podání zaujme kontrast barev v kombinaci s bílou. Působí nevinně, roztomile a čistě.

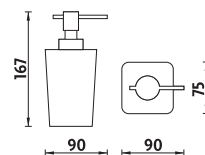

EL 3031

Dávkovač na tekuté mýdlo.
Pumpička plast. - chrom.
Objem 220ml.

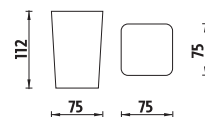

EL 3058

Pohárek na kartáčky.

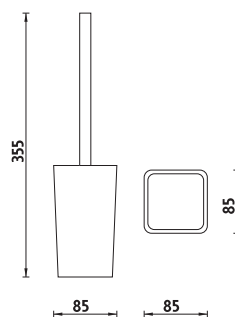

EL 3094

Stojánkový WC kartáč. Kartáč kovový (nerez). Povrchová úprava - chrom.

Hlavní použité materiály : Polyesin, plast, nerez.

GUARANTEE

Na výrobky je poskytována zákonná záruční doba 24 měsíců. Navštivte naši stránku www.nimco.cz pro více informací.





eli

eli

Přestože se individuální vnímání jednotlivých barev a jejich odstínů u jednotlivých lidí velmi odlišují, při empirických výzkumech preferencí barev došli vědci k výsledkům, jenž mají obecnou platnost. Fialová, růžová nebo oranžová? Každá má svou magii.



35

Růžová



55

Světle fialová



45

Burgundská fialová



20

Oranžová



70

Zelená



Dávkovač na tekuté mýdlo.
Objem 220ml.

EL 3031-35

Barva růžová.

Kč 369,- € 14,35

EL 3031-55

Barva světle fialová.

Kč 369,- € 14,35

EL 3031-45

Barva burgundská fialová.

Kč 369,- € 14,35

EL 3031-20

Barva oranžová.

Kč 369,- € 14,35

EL 3031-70

Barva zelená.

Kč 369,- € 14,35



Pohárek na kartáčky.

EL 3058-35

Barva růžová.

Kč 279,- € 10,85

EL 3058-55

Barva světle fialová.

Kč 279,- € 10,85

EL 3058-45

Barva burgundská fialová.

Kč 279,- € 10,85

EL 3058-20

Barva oranžová.

Kč 279,- € 10,85

EL 3058-70

Barva zelená.

Kč 279,- € 10,85

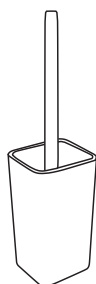

Volně stojící WC kartáč.

EL 3094-35

Barva růžová.

Kč 499,- € 19,35

EL 3094-55

Barva světle fialová.

Kč 499,- € 19,35

EL 3094-45

Barva burgundská fialová.

Kč 499,- € 19,35

EL 3094-20

Barva oranžová.

Kč 499,- € 19,35

EL 3094-70

Barva zelená.

Kč 499,- € 19,35

NIMCO

ava



Černá a bílá jsou vždy dobrým základem. Snadno je nakombinujete s různými barvami a mohou vám sloužit opravdu dlouho. Během změn sezón a trendů - černá a bílá nikdy nevyjdou z módy!

▲
AV 15031-90

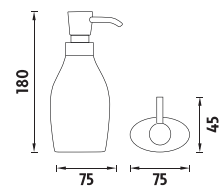
**AV 15031**

Dávkovač na tekuté mýdlo.
Pumpička plastová - chrom.
Objem 280ml.

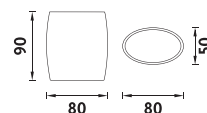
**AV 15058**

Pohárek na kartáčky.

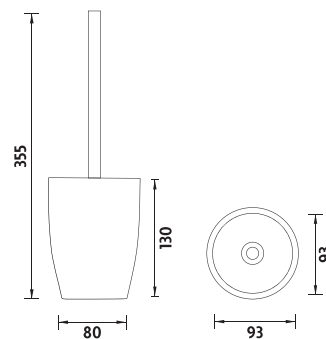
**AV 15094**

Volně stojící WC kartáč. Rukojeť kartáče nerez, povrch. úprava-chrom.

Hlavní použité materiály : Polypresin, plast, nerez. Povrchová úprava-chrom (plast, nerez).

GUARANTEE

Na výrobky je poskytována zákonná záruční doba 24 měsíců. Navštivte naši stránku www.nimco.cz pro více informací.





ava

ava

Barevné koupelnové doplňky jsou důležitým prvkem, který může výrazně podtrhnout a umocnit styl koupelny. Tak například bílá barva je neutrální, vhodná pro všechny účely. Bílá je spojená s představou nevinnosti, čistoty, svobody a nových začátků. Vyjadřuje silnou a laskavou energii. Umocněte svůj styl!



05

Bílá



90

Černá



Dávkovač na tekuté mýdlo.
Objem 280ml.

AV 15031-05

Barva bílá.

Kč 389,- € 15,10

AV 15031-90

Barva černá.

Kč 389,- € 15,10



Pohárek na kartáčky.

AV 15058-05

Barva bílá.

Kč 229,- € 8,90

AV 15058-90

Barva černá.

Kč 229,- € 8,90



Volně stojící WC kartáč.

AV 15094-05

Barva bílá.

Kč 599,- € 23,25

AV 15094-90

Barva černá.

Kč 599,- € 23,25

NIMCO

omi

Dodejte své koupelně pocit čistoty.

Bílá koupelna v kombinaci s dřevem, to je pravá kombinace. Bílá je nesmírně elegantní a navíc zcela nadčasová. V neutrálních tónech se budete cítit pohodlně, světlé barvy dokážou i uklidnit. Kromě toho bílá je barvou čistoty a kde jinde by mělo být čisto než právě v koupelně?



▲
OM 16031-05

▼
OM 16058-05

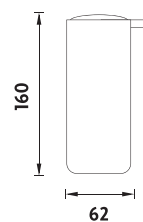

OM 16031

Dávkovač na tekuté mýdlo.
Pumpička plastová - chrom.
Objem 200ml.

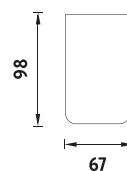

OM 16058

Pohárek na kartáčky.

Hlavní použité materiály : Polyresin,
plast.

GUARANTEE

Na výrobky je poskytována zákonná záruční doba 24 měsíců. Navštivte naši stránku www.nimco.cz pro více informací.





omi

omi

Bílá barva je spojována s výrazem čistoty a pořádku. Prosvětluje interiér, opticky oddaluje, působí lehce, radostně. Naopak černou vnímáme jako barvu tmy, strachu a smutku, ale také luxusu, elegance a tajemství. Použitím černé nebo bílé v adekvátním množství nemůžeme nic zkazit.



05

Bílá



90

Černá



Dávkovač na tekuté mýdlo.
Objem 200ml.

OM 16031-05

Barva bílá.

Kč 459,- € 17,80

OM 16031-90

Barva černá.

Kč 459,- € 17,80



Pohárek na kartáčky.

OM 16058-05

Barva bílá.

Kč 259,- € 10,05

OM 16058-90

Barva černá.

Kč 259,- € 10,05



Sada s dávkovačem a
pohárkem.

OM 1605831-05

Barva bílá.

Kč 599,- € 23,25

OM 1605831-90

Barva černá.

Kč 599,- € 23,25

NIMCO

Lada

Romantické ženy, které hluboko ve své mysli stále touží být princeznou, se mohou inspirovat dál a dál, do časů, kdy čest nebyla jen slovo a kdy udatní rytíři bojovali o krásné panny s nasazením vlastního života. Takovou pohádkovou retro koupelnu vám splní koupelnové doplňky pojmenované Lada.

Série Lada je svým stylem vhodná nejenom pro městské retro koupelny, ale své využití nalezne i v koupelnách vašich oblíbených míst pro váš odpočinek.



Hlavní použité materiály
keramika/nerez ocel/plast. Povrchová
úprava chrom / stará mosaz / stará
měď. Nádoby keramické. Pumpička
dávkače plastová. Rukojeť kartáče
kovová.

GUARANTEE

Na výrobky je poskytována zákonná
záruční doba 24 měsíců. Navštivte
naši stránku www.nim.cz pro více
informací.



▼ 1058LA

▼ 1031LA-65
Staromosaz.

▲ 1094LA-65
Staromosaz.



Lada

Lada

Pohádková koupelna.



◀ Staroméd'



26

Chrom



65

Staromosaz



80

Staroméd'



Dávkovač na tekuté mýdlo.
Objem 350ml.

1031LA-26
Chrom.

Kč 379,- € 14,70

1031LA-65
Staromosaz.

Kč 399,- € 15,50

1031LA-80
Staroméd'.

Kč 399,- € 15,50



Mýdlenka.

1059LA

Kč 279,- € 10,85

1059LA

Kč 279,- € 10,85

1059LA

Kč 279,- € 10,85



Pohárek na kartáčky.

1058LA

Kč 279,- € 10,85

1058LA

Kč 279,- € 10,85

1058LA

Kč 279,- € 10,85

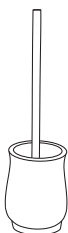

Volně stojící WC kartáč.

1094LA-26
Chrom.

Kč 699,- € 27,10

1094LA-65
Staromosaz.

Kč 799,- € 31,00

1094LA-80
Staroméd'.

Kč 799,- € 31,00

▲ **1094LA-26** Chrom

▲ **1031LA-26** Chrom

NIMCO

keira

Moderní koupelna je mixem společných i soukromých zón. Je flexibilní a odolná tak, aby v omezeném čase, na omezeném prostoru, umožňovala naplnit různé představy každého člena domácnosti. Série Keira je spojením současné technologie a kreativity. Jako celek tvoří mozaiku moderních trendů, je ostrá a důstojná, technická a bez kompromisů.



Hlavní použité materiály mosaz.
Povrchová úprava chrom. Nádobky
z matovaného skla.

KE 2205431WL-26

Dávkovač na tekuté mýdlo s háčkem.

Kč 1199,- € 46,50

GUARANTEE

Na výrobky je poskytována prodloužená záruční doba na funkčnost výrobku 10let, na povrchovou úpravu 3 roky, na spotřební části výrobku (pumpičky, WC kartáče apod.) je stanovena zákonná záruční doba 24 měsíců. Navštivte naši stránku www.nimco.cz pro více informací.



**KE 22031W-26**

Dávkovač na tekuté mýdlo. Nádobka matované sklo. Pumpička plast-chrom. Objem dávkovače 250ml.

Kč 789,- € 30,60

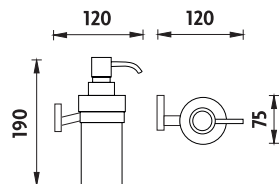
**KE 22031WL-26**

Dávkovač na tekuté mýdlo. Nádobka matované sklo. Pumpička mosaz-chrom. Objem dávkovače 250ml.

Kč 889,- € 34,50

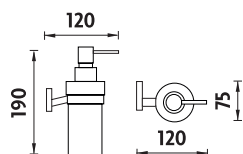
**KE 22059W-26**

Mýdlenka. Matované sklo.

Kč 589,- € 22,85

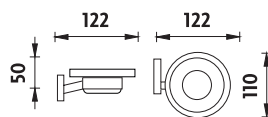
**KE 22058W-26**

Držák sklenky. Matované sklo.

Kč 589,- € 22,85

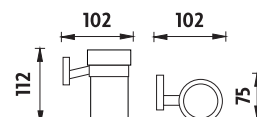
**KE 2205831W-26**

Držák dávkovače a sklenky. Matované sklo. Pumpička plast-chrom. Objem dávkovače 250ml.

Kč 1259,- € 48,80

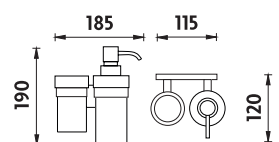
**KE 2205831WL-26**

Držák dávkovače a sklenky. Matované sklo. Pumpička mosaz-chrom. Objem dávkovače 250ml.

Kč 1359,- € 52,70

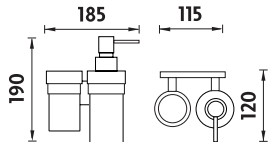
**KE 22058DW-26**

Držák sklenek dvojité. Matované sklo.

Kč 1159,- € 44,95

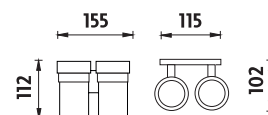
**KE 2205431W-26**

Háček s dávkovačem. Matované sklo. Pumpička plast-chrom. Objem dávkovače 250ml.

Kč 1099,- € 42,60

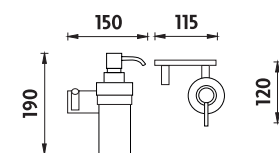
**KE 2205431WL-26**

Háček s dávkovačem. Matované sklo. Pumpička mosaz-chrom. Objem dávkovače 250ml.

Kč 1199,- € 46,50

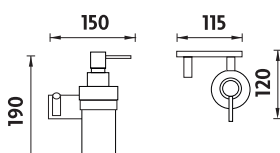
**KE 2205459W-26**

Háček s mýdlenkou. Matované sklo.

Kč 999,- € 38,75

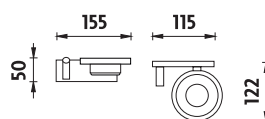
**KE 2205458W-26**

Háček se sklenkou. Matované sklo.

Kč 999,- € 38,75

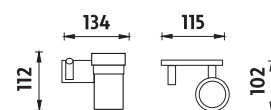

keira



KE 22058W-26

Držák sklenky. Matované sklo.

Kč 589,- € 22,85

chrom



keira



NIMCO

▶ **KE 22059W-26**
Mýdlenka. Matované sklo.

Kč 589,- € 22,85

keira



KE 22091AX-50-26

Police s ohrádkou. Matované sklo.
Délka 50 cm.

Kč 1029,- € 39,90



KE 22091AX-30-26

Police s ohrádkou. Matované sklo.
Délka 30 cm.

Kč 899,- € 34,85

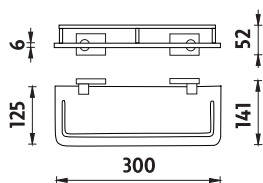

KE 22091AX-40-26

Police s ohrádkou. Matované sklo.
Délka 40 cm.

Kč 959,- € 37,20

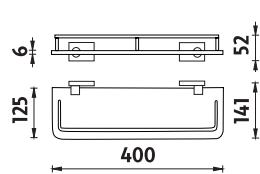

KE 22091AX-50-26

Police s ohrádkou. Matované sklo.
Délka 50 cm.

Kč 1029,- € 39,90

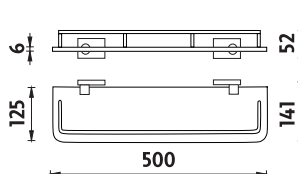

KE 22091AX-60-26

Police s ohrádkou. Matované sklo.
Délka 60 cm.

Kč 1089,- € 42,25

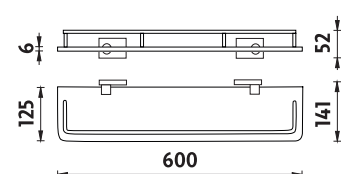



Extraclear

Extra čiré matované sklo.

Oproti běžnému sklu, obvykle zeleně zbarvenému, je zcela čiré, tedy bezbarvé. Jeho naprostou bělost zvýrazňuje úprava oboustranného matování. Působí sametově a čistě. Tloušťka 8mm.

chrom



keira



KE 22091B-30-26

Police. Sklo extra čiré (bílé) matované. 30x11cm. Tloušťka skla 8mm!

Kč 699,- € 27,10

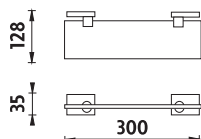

KE 22091B-40-26

Police. Sklo extra čiré (bílé) matované. 40x11cm. Tloušťka skla 8mm!

Kč 739,- € 28,65

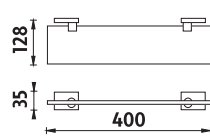

KE 22091B-50-26

Police. Sklo extra čiré (bílé) matované. 50x11cm. Tloušťka skla 8mm!

Kč 779,- € 30,20

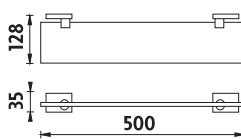

KE 22091B-60-26

Police. Sklo extra čiré (bílé) matované. 60x11cm. Tloušťka skla 8mm!

Kč 799,- € 31,00

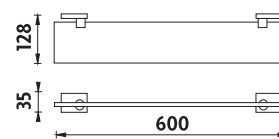

KE 22091BX-30-26

Police. Sklo extra čiré (bílé) matované. 30x11cm. Tloušťka skla 8mm!

Kč 899,- € 34,85

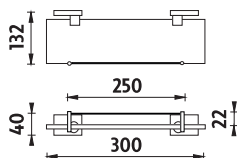

KE 22091BX-40-26

Police. Sklo extra čiré (bílé) matované. 40x11cm. Tloušťka skla 8mm!

Kč 939,- € 36,40

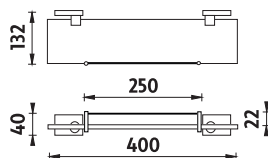

KE 22091BX-50-26

Police. Sklo extra čiré (bílé) matované. 50x11cm. Tloušťka skla 8mm!

Kč 999,- € 38,75

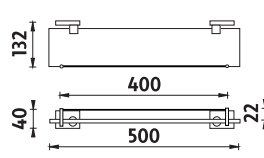

KE 22091BX-60-26

Police. Sklo extra čiré (bílé) matované. 60x11cm. Tloušťka skla 8mm!

Kč 1029,- € 39,90

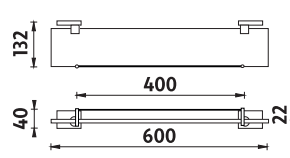

KE 22091RA-26

Rohová police s ohrádkou. Matované sklo.

Kč 959,- € 37,20

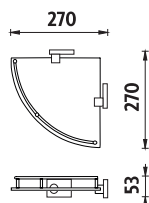

KE 22091RB-26

Police. Sklo extra čiré (bílé) matované. Rohové. Tloušťka skla 8mm!

Kč 799,- € 31,00

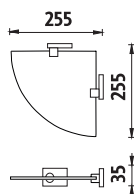

KE 22091RBX-26

Police. Sklo extra čiré (bílé) matované. Rohové. Tloušťka skla 8mm! S ohrádkou.

Kč 979,- € 37,95

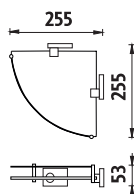

KE 22091BS-26

Samostatné držáky police. Pro skla tloušťky 6-8mm.

Kč 499,- € 19,35

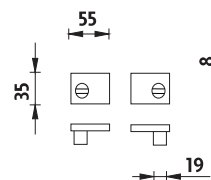

keira

Zkuste si zařídit koupelnu tak, aby se vám líbila, abyste v ní rádi relaxovali a trávili třeba hodiny ve vaně čtením a odpočinkem. Toto je leckdy pořádný oříšek. Především pak, vlastníte-li koupelnu miniaturních panelákových rozměrů. Ale i malé koupelny mohou být IN se sérií Keira, zejména pak s prakticky řešeným věšákem na dva ručníky.

KE 22046D-26

Držák na ručníky dvojitý. Délka 405 mm.

Kč 1199,- € 46,50



KE 22053-26

Háček dvojitý.

Kč 489,- € 19,00

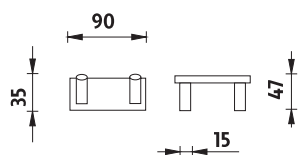

KE 22054-26

Háček jednoduchý.

Kč 299,- € 11,60

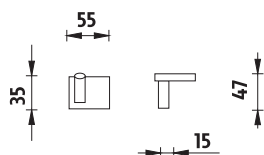

KE 22060D-26

Držák na ručníky dvojitý.

Kč 769,- € 29,85

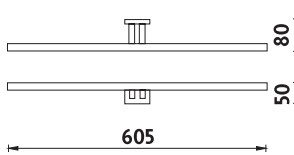

**KE 22035-26**

Držák na ručníky. Délka 405 mm.
Vnitřní šíře pro ručníky 300mm.

Kč 789,- € 30,60

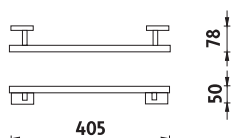
**KE 22046-26**

Držák na ručníky. Délka 505 mm.
Vnitřní šíře pro ručníky 400mm.

Kč 849,- € 32,95

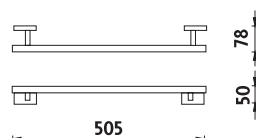
**KE 22061-26**

Držák na ručníky. Délka 605 mm.
Vnitřní šíře pro ručníky 500mm.

Kč 959,- € 37,20

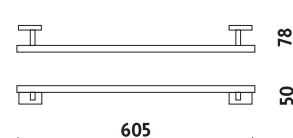
**KE 22063-26**

Police na ručníky s hrazdou. 
Vnitřní šíře pro ručníky 500mm.

Kč 2199,- € 85,25

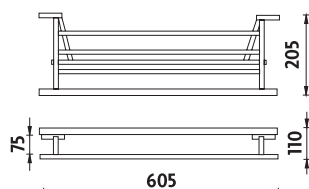
**KE 22046D-26**

Držák na ručníky dvojitý.
Vnitřní šíře pro ručníky 400mm.

Kč 1199,- € 46,50

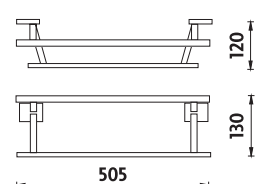
**KE 22061D-26**

Držák na ručníky dvojitý.
Vnitřní šíře pro ručníky 500mm.

Kč 1299,- € 50,35

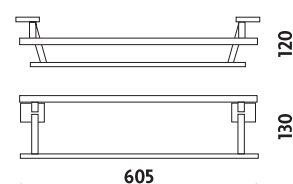
**KE 22060AL-26**

Držák na ručníky levý, určený k
montáži do nábytku.

Kč 629,- € 24,40

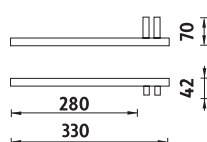
**KE 22060AP-26**

Držák na ručníky pravý, určený k
montáži do nábytku.

Kč 629,- € 24,40

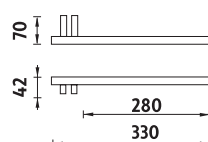
**KE 22060L-26**

Držák na ručníky levý, určený k
montáži do zdi.

Kč 649,- € 25,20

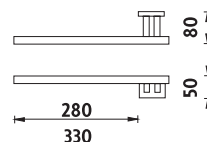
**KE 22060P-26**

Držák na ručníky pravý, určený k
montáži do zdi.

Kč 649,- € 25,20

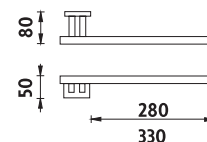

Vyhledávaný artikl pro hotelové koupelny vyšší kategorie.

keira

Koupelna by nebyla úplná bez nejrůznějších doplňků, drobností a pomůcek k mytí nebo čištění těla. Ideální je tedy, když máme i v těchto věcech a záležitostech možnost výběru. Inspirací může být právě moderní série Keira s ostrými hranami.



KE 22055-26
Držák na toaletní papír.

Kč 569,- € 22,10



KE 22055MD-26
Držák na toaletní papír dvojité.

Kč 689,- € 26,75

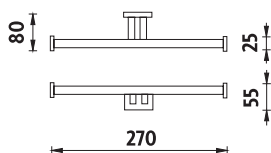

KE 22055-26
Držák na toaletní papír.

Kč 569,- € 22,10

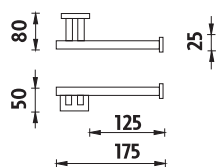

Alternativní použití.

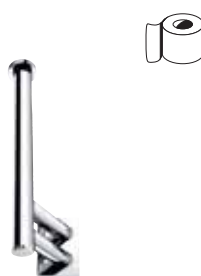

KE 22055-26
Držák na toaletní papír rezervní pro jednu roli.

Kč 569,- € 22,10

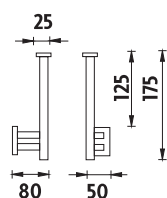

Alternativní použití.

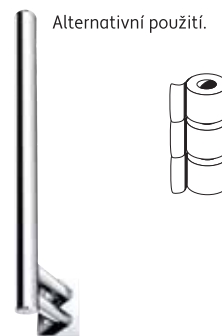

KE 22060P-26
Držák na toaletní papír rezervní pro tři kusy toal. papíru.

Kč 649,- € 25,20

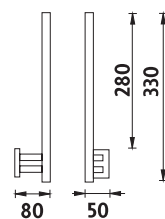

Vyhledávaný artikl pro hotelové koupelny vyšší kategorie.

KE 22094WN-26

Toaletní WC kartáč s nízkou nádobkou z matovaného skla.

Kč 899,- € 34,85

KE 22094W-26

Toaletní WC kartáč s vysokou nádobkou. Matované sklo..

Kč 1299,- € 50,35

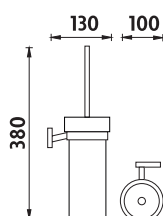
KE 22094WN-26

Toaletní WC kartáč s nízkou nádobkou. Matované sklo.

Kč 899,- € 34,85

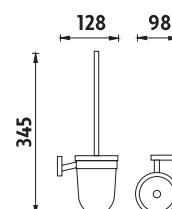

keira/ixi



Plexiglass

Poličky IXI jsou vyrobeny ze speciálního mléčného plexiskla s matovaným povrchem. Plexisklo se od běžného skla odlišuje několika zásadními prvky, které nabízí jeho využití právě v koupelnách.

1. Je možné jej jakkoliv upravovat. Frézováním je možné docílit stylové otvory, které nejenom působí zajímavě a moderně, ale také splňují podobnou funkci jako drátěný program.

2. Je bezpečnější než sklo. Jeho rozbití at' už nechtěným nárazem není tak snadné.

3. Oproti obyčejnému sklu je možné docílit bělejšího zabarvení materiálu, které v osvětlené koupelně působí opravdu esteticky. Nepůsobí studeně, ale příjemně a čistě bíle.



KE X340-26

Police s frézovanými otvory. Plexiglass matovaný.
Šířka police 40 cm.

Kč 999,- € 38,75



Plexiglass

Police jsou vyrobené ze speciálního sněhově bílého průsvitného plexiskla se sametově matným oboustranným povrchem.

chrom



keira



KE X330-26

Police s frézovanými otvory. Plexiglass matovaný. Šířka police 30 cm.

Kč 939,- € 36,40

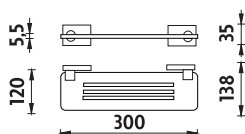

KE X340-26

Police s frézovanými otvory. Plexiglass matovaný. Šířka police 40 cm.

Kč 999,- € 38,75

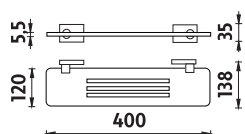

KE X350-26

Police s frézovanými otvory. Plexiglass matovaný. Šířka police 50 cm.

Kč 1059,- € 41,05

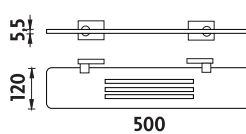

KE X360-26

Police s frézovanými otvory. Plexiglass matovaný. Šířka police 60 cm.

Kč 1159,- € 44,95

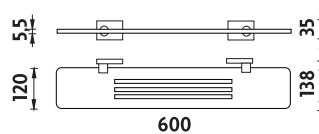

Nádoby je možné umístit také vlevo.

KE X350-58DW-26

Police s frézovanými otvory se sklenkami. Plexiglass matovaný. Šířka police 50 cm.

Kč 1359,- € 52,70

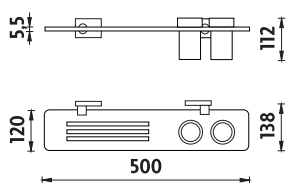

Nádoby je možné umístit také vlevo.

KE X350-5831W-26

Police s frézovanými otvory s dávkovačem a sklenkou. Plexiglass matovaný. Šířka police 50 cm.

Kč 1459,- € 56,55

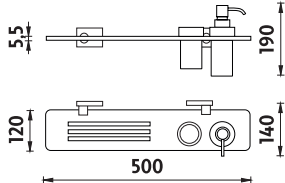

Nádoby je možné umístit také vlevo.

KE X360-58DW-26

Police s frézovanými otvory se sklenkami. Plexiglass matovaný. Šířka police 60 cm.

Kč 1459,- € 56,55

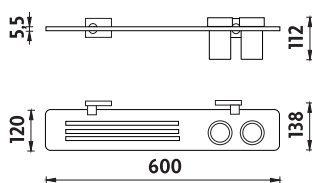

Nádoby je možné umístit také vlevo.

KE X360-5831W-26

Police s frézovanými otvory s dávkovačem a sklenkou. Plexiglass matovaný. Šířka police 60 cm.

Kč 1559,- € 60,45

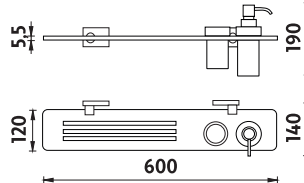

KE X211-26

Rohová polička s frézováním. Materiál Plexiglass matovaný.

Kč 959,- € 37,20

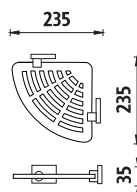

KE X212-26

Rohová polička s frézováním. Materiál plexiglass matovaný.

Kč 959,- € 37,20

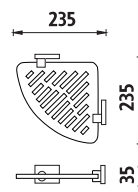

kibo

Dodejte své koupelně nadčasovost.

Opusťte konvenční tvary a vsad'te na osobitý styl! I zařízení koupelny o vás mnohé vypoví. Současné trendy se stále stácejí k využívání chladného kovu a hran. Exkluzivní série KIBO nabízí sladění moderních prvků i nadčasovosti.



unforgettable bathroom



Ki 14031K-26

Dávkovač na tekuté mýdlo.
Nádobka keramická. Objem 250ml.

Kč 899,- € 34,85



k navrtání

Hlavní použité materiály mosaz.
Povrchová úprava chrom. Nádobky
keramické.

GUARANTEE

Na výrobky je poskytována
prodloužená záruční doba na
funkčnost výrobku 10let, na
povrchovou úpravu 3 roky, na
spotřební části výrobku (pumpičky,
WC kartáče apod.) je stanovena
zákonná záruční doba 24 měsíců.
Navštivte naši stránku www.nimco.cz
pro více informací.



◀ **Ki 14058K-26**
 Držák pohárku. Pohárek keramický.
 Kč 789,- € 30,60



Ki 14031K-26

Dávkovač na tekuté mýdlo. Nádobka keramická. Pumpička plast-chrom. Objem 250ml.

Kč 899,- € 34,85

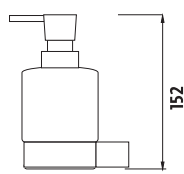
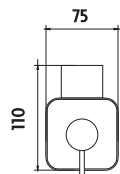

Ki 14031KL-26

Dávkovač na tekuté mýdlo. Nádobka keramická. Pumpička mosaz-chrom. Objem 250ml.

Kč 999,- € 38,75

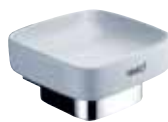
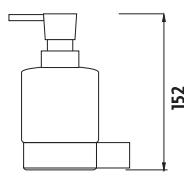
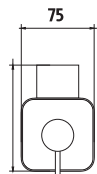

Ki 14059K-26

Mýdlenka keramická.

Kč 789,- € 30,60

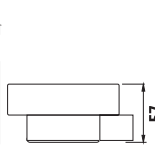
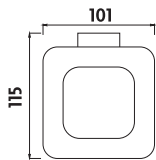

Ki 14058K-26

Držák pohárku. Pohárek keramický.

Kč 789,- € 30,60

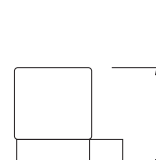
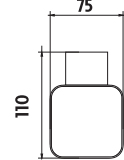

kibo



Unforgettable bathroom

▼
Ki 14091AX-30-26
Police s ohrádkou. Matované sklo.30cm.
Kč 799,- € 31,00



Extraclear

Extra čiré matované sklo.

Oproti běžnému sklu, obvykle zeleně zbarvenému, je zcela čiré, tedy bezbarvé. Jeho naprostou bělost zvýrazňuje úprava oboustranného matování. Působí sametově a čistě. Tloušťka 8mm.

chrom



kibo



Ki 14091B-30-26

Police. Sklo extra čiré (bílé) matované. 30x11cm. Tloušťka skla 8mm!

Kč 699,- € 27,10

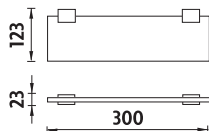

Ki 14091B-40-26

Police. Sklo extra čiré (bílé) matované. 40x11cm. Tloušťka skla 8mm!

Kč 739,- € 28,65

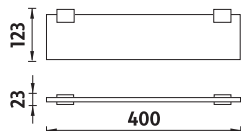

Ki 14091B-50-26

Police. Sklo extra čiré (bílé) matované. 50x11cm. Tloušťka skla 8mm!

Kč 779,- € 30,20

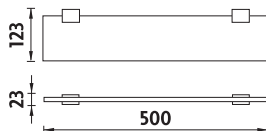

Ki 14091B-60-26

Police. Sklo extra čiré (bílé) matované. 60x11cm. Tloušťka skla 8mm!

Kč 799,- € 31,00

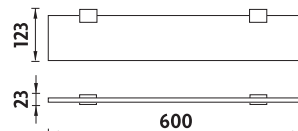

Ki 14091AX-30-26

Police s ohrádkou. Matované sklo 30cm.

Kč 799,- € 31,00

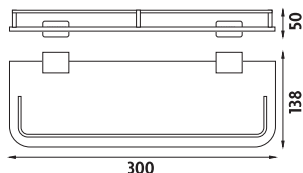

Ki 14091AX-40-26

Police s ohrádkou. Matované sklo 40cm.

Kč 899,- € 34,85

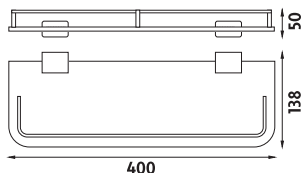

Ki 14091AX-50-26

Police s ohrádkou. Matované sklo 50cm.

Kč 999,- € 38,75

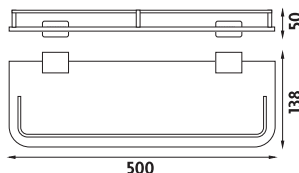

Ki 14091AX-60-26

Police s ohrádkou. Matované sklo 60cm.

Kč 1059,- € 41,05

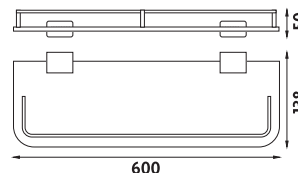

Ki 14091BS-26

Držáky police pro skla do tloušťky 6-8mm.

Kč 499,- € 19,35

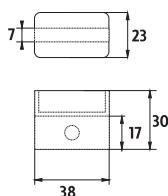

Ki 14091RB-26

Police. Sklo extra čiré (bílé) matované. Tloušťka skla 8mm!

Kč 799,- € 31,00

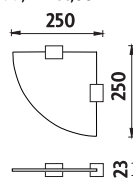

Ki 14091RA-26

Police s ohrádkou rohová. Matované sklo poloměr 25cm.

Kč 859,- € 33,30

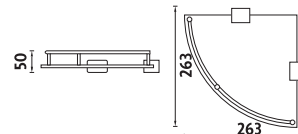

kibo

Dodejte své koupelně nadčasovost.

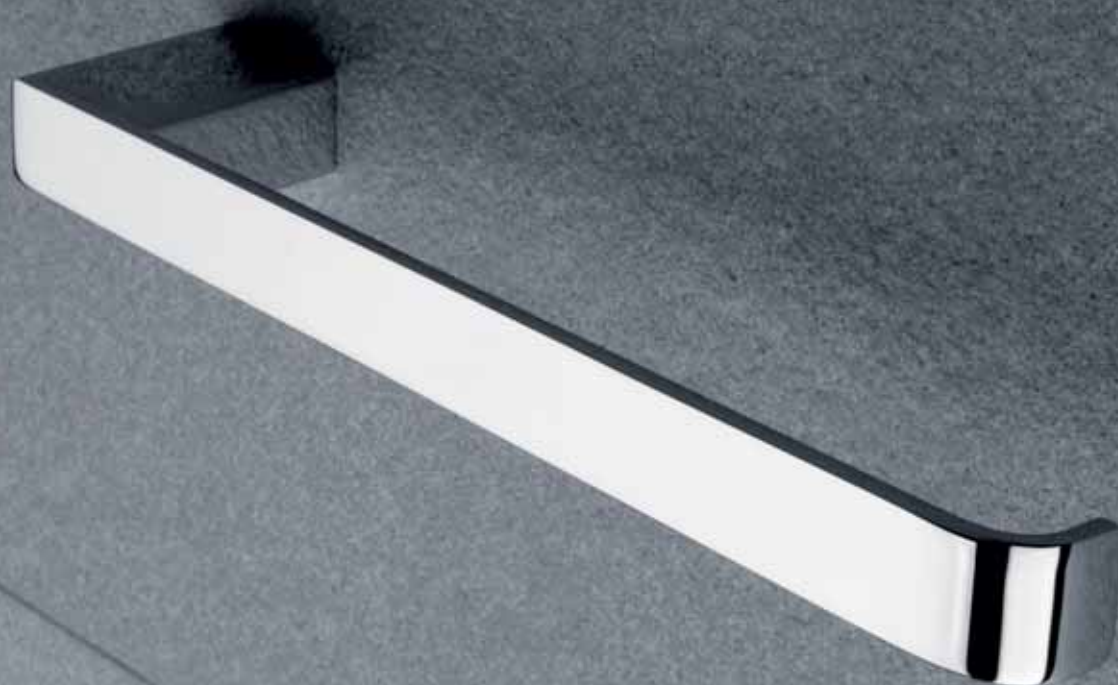

unforgettable bathroom

▼
Ki 14060g-26
Držák na ručník pro prohození
ručníku. Šířka 21cm.
Kč 759,- € 29,45



Ki 14053-26
Háček dvojitý.

Kč 399,- € 15,50

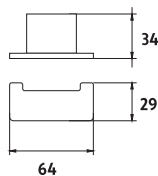

Ki 14060-26

Držák na ručník pro prohození ručníku. Šířka 21cm.

Kč 899,- € 34,85

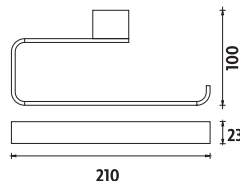

Ki 14060g-26

Držák na ručník pro prohození ručníku. Šířka 21cm.

Kč 759,- € 29,45

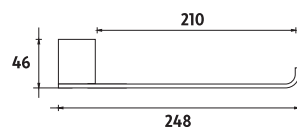

Ki 14035-26

Držák na ručníky šíře do 30cm a pro ručník 50cm přeložený.

Kč 999,- € 38,75

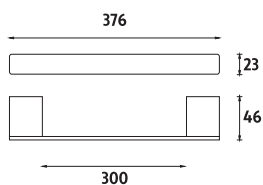

Ki 14046-26

Držák na ručníky šíře do 40 cm a pro ručník 70cm přeložený.

Kč 1159,- € 44,95

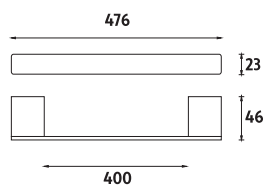

Ki 14061-26

Držák na ručníky šíře 50 cm a pro ručníky do 100cm přeložené.

Kč 1399,- € 54,25

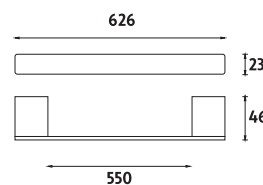

Ki 14096-26

Držák na ručníky otočný dvojitý pro 2 ručníky šíře 30cm nebo ručníky 50cm přeložené.

Kč 1199,- € 46,50

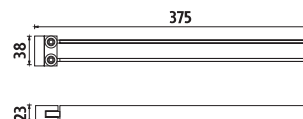

Ki 14035D-26

Držák pro 2 ručníky šíře do 30cm a pro ručníky 50cm přeložené.

Kč 1699,- € 65,90

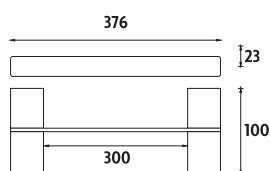

Ki 14046D-26

Držák pro 2 ručníky šíře do 40 cm a pro ručníky 70cm přeložené.

Kč 1999,- € 77,50

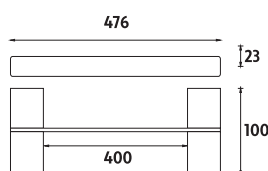

Ki 14061D-26

Držák pro 2 ručníky šíře 50 cm a pro ručníky do 100cm přeložené.

Kč 2699,- € 104,65

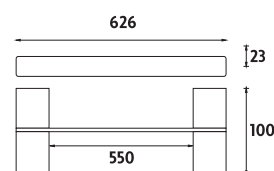

kibo



unforgettable bathroom

▼
Ki 14094KN-26
Toaletní WC kartáč s keramickou nádobkou.

Kč 999,- € 38,75

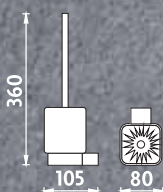

chrom



Kilbo



▲
Ki 14094K-26
Toaletní WC kartáč. Nádobka
keramická. WC kartáč s krytkou.
Kč 1499,- € 58,15

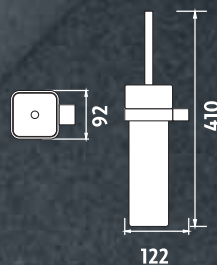

unforgettable bathroom

kibo



▲
Ki 14055-26
Držák na toaletní papír.
Kč 769,- € 29,85

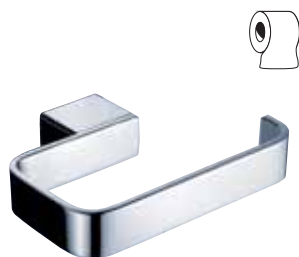

Ki 14055-26
Držák na toaletní papír.

Kč 769,- € 29,85

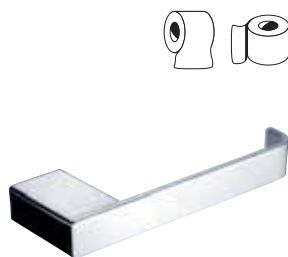
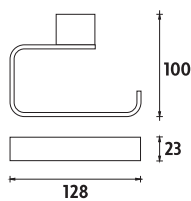

Ki 14055g-26
Držák na toaletní papír.

Kč 699,- € 27,10

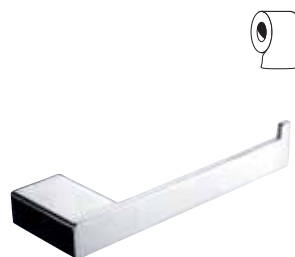
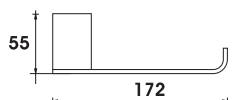

Ki 14055E-26
Držák na toaletní papír.

Kč 699,- € 27,10

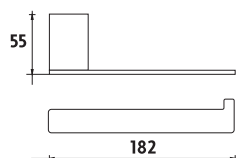

Alternativní použití.

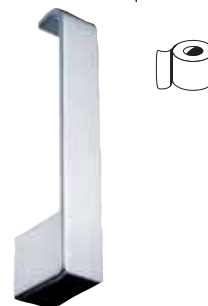

Ki 14055g-26
Držák na toaletní papír rezervní.

Kč 699,- € 27,10

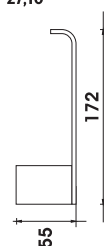

Vyhledávaný artikl pro hotelové koupelny vyšší kategorie.



Easyclean

Snadné čištění. Montážní systém umožňuje snadnou demontáž výrobku. Uspadňuje tak čištění výrobku i okolního prostoru za ním.

chrom



kibo



Ki 14003-26

Koupelňová drátěná rohová police. Systém se snadným sundáváním a čištěním. Použitý drát 4mm.

Kč 1099,- € 42,60

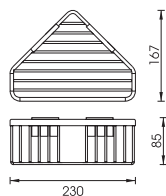

Ki 14015-26

Koupelňová drátěná police. Systém se snadným sundáváním a čištěním. Použitý drát 4mm.

Kč 899,- € 34,85

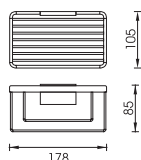

Ki 14017D-26

Koupelňová drátěná dvoupatrová police. Systém se snadným sundáváním a čištěním. Použitý drát 4mm.

Kč 2399,- € 93,00

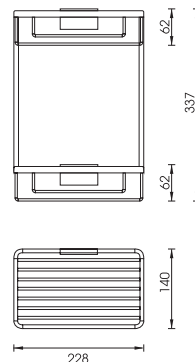

Ki 14001H-26

Hák pro zavěšení polic.

Kč 329,- € 12,80

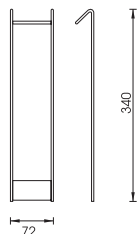

Ki 14003H-26

Koupelňová drátěná rohová police. S hákem pro zavěšení ve sprch. koutě. Použitý drát 4mm.

Kč 1299,- € 50,35

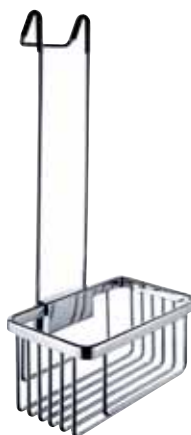
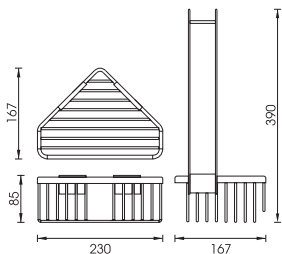

Ki 14015H-26

Koupelňová drátěná police. S hákem pro zavěšení ve sprch. koutě. Použitý drát 4mm.

Kč 1099,- € 42,60

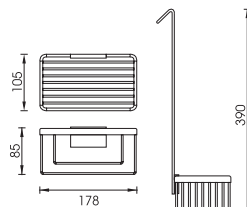

Ki 14017D-H-26

Koupelňová drátěná dvoupatrová police. S hákem pro zavěšení ve sprchovém koutě. Použitý drát 4mm.

Kč 2599,- € 100,75

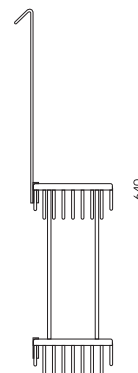

kibo/ixi

◆ Plexiglass



unforgettable bathroom

▲ **Ki X340-26**
 Police s frézovanými otvory.
 Plexiglass matovaný.
 Šířka police 40 cm.
 Kč 899,- € 34,85



Ki X3-31W-26

Dávkovač na tekuté mýdlo. Objem 250ml. Matované sklo. Úchyt-Plexiglass matovaný.

Kč 579,- € 22,45

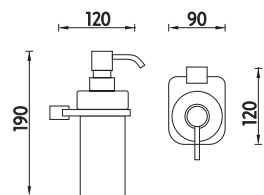

Ki X3-58W-26

Držák sklenky. Matované sklo. Úchyt-Plexiglass matovaný.

Kč 499,- € 19,35

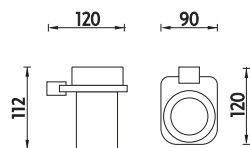

Ki X3-5831W-26

Dvojitý držák dávkovače a sklenky. Objem dávkovače 250ml. Matované sklo. Úchyt-Plexiglass matovaný.

Kč 799,- € 31,00

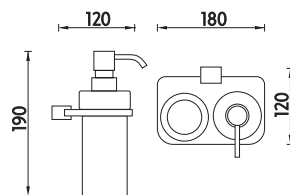

Ki X3-58DW-26

Dvojitý držák sklenek. Matované sklo. Úchyt-Plexiglass matovaný.

Kč 699,- € 27,10

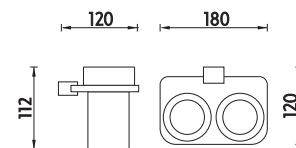



Plexiglass

Police jsou vyrobené ze speciálního sněhově bílého průsvitného plexiglasu se sametově matným oboustranným povrchem.

chrom



kibo



Ki X330-26

Police s frézovanými otvory. Plexiglass matovaný. Šířka police 30 cm.

Kč 839,- € 32,55

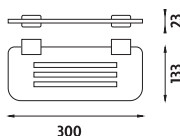

Ki X340-26

Police s frézovanými otvory. Plexiglass matovaný. Šířka police 40 cm.

Kč 899,- € 34,85

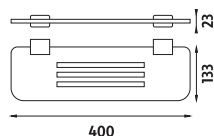

Ki X350-26

Police s frézovanými otvory. Plexiglass matovaný. Šířka police 50 cm.

Kč 959,- € 37,20

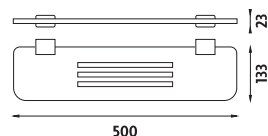

Ki X360-26

Police s frézovanými otvory. Plexiglass matovaný. Šířka police 60 cm.

Kč 1059,- € 41,05

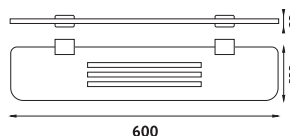

Nádoby je možné umístit také vlevo.

Ki X350-58DW-26

Police s frézovanými otvory se sklenkami. Plexiglass matovaný. Šířka police 50 cm.

Kč 1259,- € 48,80

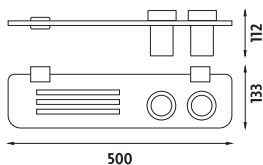

Nádoby je možné umístit také vlevo.

Ki X350-5831W-26

Police s frézovanými otvory s dávkovačem a sklenkou. Plexiglass matovaný. Šířka police 50 cm.

Kč 1359,- € 52,70

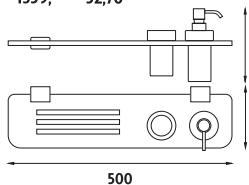

Nádoby je možné umístit také vlevo.

Ki X360-58DW-26

Police s frézovanými otvory se sklenkami. Plexiglass matovaný. Šířka police 60 cm.

Kč 1359,- € 52,70

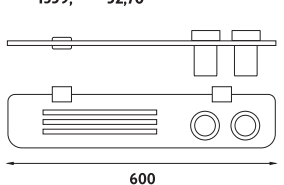

Nádoby je možné umístit také vlevo.

Ki X360-5831W-26

Police s frézovanými otvory s dávkovačem a sklenkou. Plexiglass matovaný. Šířka police 60 cm.

Kč 1459,- € 56,60

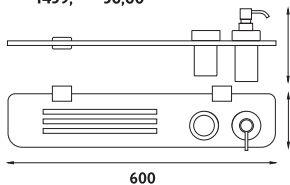

Ki X211-26

Rohová polička s frézováním. Materiál plexiglass matovaný.

Kč 859,- € 33,30

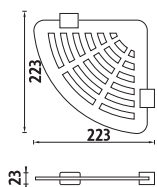

Ki X212-26

Rohová polička s frézováním. Materiál plexiglass matovaný.

Kč 859,- € 33,30

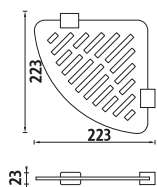

Ki X3-94W-26

Toaletní WC kartáč. Nádoba z matovaného skla. WC kartáč kovový. Úprava CHROM. Úchyt- Plexiglass matovaný.

Kč 1299,- € 50,35

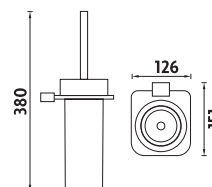

Lada

Romantické ženy, které hluboko ve své mysli stále touží být princeznou, se mohou inspirovat dál a dál, do časů, kdy čest nebyla jen slovo a kdy udatní rytíři bojovali o krásné panny s nasazením vlastního života. Takovou pohádkovou retro koupelnu vám splní koupelnové doplňky pojmenované Lada.

Série Lada je svým stylem vhodná nejenom pro městské retro koupelny, ale své využití nalezne i v koupelnách vašich oblíbených míst pro váš odpočinek.



Hlavní použité materiály mosaz.
Povrchová úprava chrom / stará
mosaz / stará měď. Nádobky
keramické.

GUARANTEE

Na výrobky je poskytována
prodloužená záruční doba na
funkčnost výrobku 10let, na
povrchovou úpravu 3 roky, na
spotřební části výrobku (pumpičky, WC
kartáče apod.) je stanovena zákonná
záruční doba 24 měsíců. Navštivte
naši stránku www.nimco.cz pro více
informací.



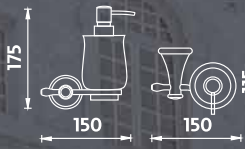

LA 19031K
Dávkač tekutého mýdla 300ml.



LA 19058K
Držák pohárku.

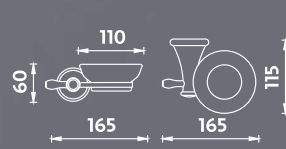

LA 19059K
Mýdlenka.

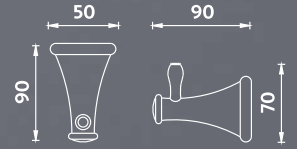

LA 19054
Háček jednoduchý.



LA 19091
Polička. Sklo čiré. Délka 50cm.

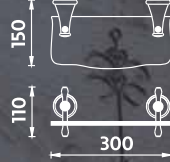

LA 19091UK-30
Polička- bílý umělý kámen. Délka 30cm.



LA 19091UK-40
Polička- bílý umělý kámen. Délka 40 cm.

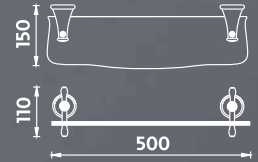

LA 19091UK-50
Polička- bílý umělý kámen. Délka 50 cm.



LA 19035
Držák na ručník. Vnitřní šíře pro ručníky 310mm.



LA 19046
Držák na ručník. Vnitřní šíře pro ručníky 410mm.



LA 19061
Držák na ručník. Vnitřní šíře pro ručníky 530mm.



LA 19063
Police na ručníky. Vnitřní šíře pro ručníky 530mm.



LA 19046D
Dvojitý držák na ručníky dvojitý. Vnitřní šíře pro ručníky 410mm.



LA 19061D
Dvojitý držák na ručníky dvojitý. Vnitřní šíře pro ručníky 530mm.



LA 19060
Držák na ručník.



LA 19055
Držák na toaletní papír bez krytu.



LA 19055R
Rezervní držák toaletního papíru.



LA 19094K
Toaletní WC kartáč.

Lada

Pro koupelnu která pohladí.

Interiér koupelny v retro stylu se vyznačuje svou elegancí s romantickým nádechem. Dává přednost vícero střídmým dekoracím a zaměřuje se na preciznost detailu. Máte-li v plánu zařídit si retro koupelnu, série Lada je tu právě pro vás.



LA 19058K-26

Držák keramického pohárku.

Kč 799,- € 31,00



LA 19031K-26

Keramický dávkovač tekutého mýdla 300ml. Pumpička plast-chrom. Úprava chrom.

Kč 899,- € 34,85



LA 19058K-26

Držák keramického pohárku. Úprava chrom.

Kč 799,- € 31,00



LA 19059K-26

Mýdlenka keramická. Úprava chrom.

Kč 799,- € 31,00



LA 19054-26

Háček jednoduchý. Úprava chrom.

Kč 399,- € 15,50



Artificial stone
Poličky z bílého umělého kamene

chrom



lada



LA 19091-26

Polička. Sklo čiré. Délka 50cm.
Úprava chrom.

Kč 1089,- € 42,25



LA 19091UK-30-26

Polička- bílý umělý kámen.
Délka 30cm. Úprava chrom.

Kč 1649,- € 63,95



LA 19091UK-40-26

Polička- bílý umělý kámen.
Délka 40 cm. Úprava chrom.

Kč 1799,- € 69,75



LA 19091UK-50-26

Polička- bílý umělý kámen.
Délka 50 cm. Úprava chrom.

Kč 1999,- € 77,50



LA 19035-26

Držák na ručník. Úprava chrom.

Kč 899,- € 34,85



LA 19046-26

Držák na ručník. Úprava chrom.

Kč 949,- € 36,80



LA 19061-26

Držák na ručník. Úprava chrom.

Kč 989,- € 38,35



LA 19063-26

Police na ručníky. Úprava chrom.

Kč 2389,- € 92,60



LA 19046D-26

Dvojitý držák na ručníky. Úprava chrom.

Kč 1339,- € 51,90



LA 19061D-26

Dvojitý držák na ručníky. Úprava chrom.

Kč 1399,- € 54,25



LA 19060-26

Držák na ručník. Úprava chrom.

Kč 659,- € 25,55



LA 19055-26

Držák na toaletní papír bez krytu.
Úprava chrom.

Kč 699,- € 27,10



LA 19055R-26

Rezervní držák toaletního papíru.
Úprava chrom.

Kč 649,- € 25,20



LA 19094K-26

Toaletní WC kartáč. Keramická nádoba. Úprava chrom.

Kč 1399,- € 54,25



Vyhledávaný artikl pro hotelové koupelny vyšší kategorie.

NIMCO

Lada

Opravdové retro.

Koupelnu s dekory odkazující k časům dávno minulým a místům velmi vzdáleným příjemně doplní série Lada. Nabízí se hned v několika barevných provedeních. Tak třeba právě povrchová úprava ve stylu starobylé mosazi doplní takovou koupelnu opravdu jedinečně.



LA 19091UK-40-65

Polička z umělého kamene.
Délka poličky 40 cm.

Kč 1999,- € 77,50



LA 19031K-65

Keramiký dávkovač tekutého mýdla 300ml. Pumpička-plast. Úprava staromosaz.

Kč 999,- € 38,75



LA 19058K-65

Držák keramického pohárku. Úprava staromosaz.

Kč 899,- € 34,85



LA 19059K-65

Mýdlenka keramická. Úprava staromosaz.

Kč 899,- € 34,85



LA 19054-65

Háček jednoduchý. Úprava staromosaz.

Kč 499,- € 19,35



LA 19091-65

Polička. Sklo čiré. Délka 50cm.
Úprava staromosaz.

Kč 1299,- € 50,35



LA 19091UK-30-65

Polička- bílý umělý kámen.
Úprava staromosaz. Délka poličky 30cm.

Kč 1859,- € 72,10



LA 19091UK-40-65

Polička- bílý umělý kámen.
Úprava staromosaz. Délka poličky 40 cm.

Kč 1999,- € 77,50



LA 19091UK-50-65

Polička- bílý umělý kámen.
Úprava staromosaz. Délka poličky 50 cm.

Kč 2199,- € 85,25



LA 19035-65

Držák na ručník.
Úprava staromosaz.

Kč 1239,- € 48,05



LA 19046-65

Držák na ručník.
Úprava staromosaz.

Kč 1289,- € 50,00



LA 19061-65

Držák na ručník.
Úprava staromosaz.

Kč 1329,- € 51,55



LA 19063-65

Police na ručníky.
Úprava staromosaz.

Kč 2989,- € 115,90



LA 19046D-65

Dvojitý držák na ručníky.
Úprava staromosaz.

Kč 1699,- € 65,90



LA 19061D-65

Dvojitý držák na ručníky.
Úprava staromosaz.

Kč 1759,- € 68,20



LA 19060-65

Držák na ručník.
Úprava staromosaz.

Kč 799,- € 31,00



LA 19055-65

Držák na toaletní papír bez krytu.
Úprava staromosaz.

Kč 839,- € 32,55



LA 19055R-65

Rezervní držák toaletního papíru.
Úprava staromosaz.

Kč 789,- € 30,60



LA 19094K-65

Toaletní WC kartáč. Keramická nádobka. Úprava staromosaz.

Kč 1699,- € 65,90



Vyhledávaný artikl pro hotelové koupelny vyšší kategorie.

Lada

Koupelna jak z pohádky.

Slůvko retro označuje cokoliv bylo používáno a uznáváno coby módní v minulosti a je jedno, jestli to bylo před dvaceti nebo dvěma sty lety. Porozhlédněte se, jak se žilo v dobách dávno minulých, a nechte se inspirovat. Vaše koupelna pak může být s Ladou jako z pohádky.



LA 19031K-80

Keramiký dávkovač tekutého mýdla. Objem 300ml.

Kč 999,- € 38,75



LA 19031K-80

Keramiký dávkovač tekutého mýdla. Objem 300ml. Pumpička plast. Úprava staroméd'.

Kč 999,- € 38,75



LA 19058K-80

Držák keramikého pohárku. Úprava staroméd'.

Kč 899,- € 34,85



LA 19059K-80

Mýdlenka keramiká. Úprava staroméd'..

Kč 899,- € 34,85



LA 19054-80

Háček jednoduchý. Úprava staroméd'.

Kč 499,- € 19,35



Artificial stone
Poličky z bílého umělého kamene

stará měď



lada



LA 19091-80

Polička. Sklo čiré. Délka 50 cm.
Úprava staroměď.

Kč 1299,- € 50,35



LA 19091UK-30-80

Polička- bílý umělý kámen.
Úprava staroměď. Délka poličky 30 cm.

Kč 1859,- € 72,10



LA 19091UK-40-80

Polička- bílý umělý kámen.
Úprava staroměď. Délka poličky 40 cm.

Kč 1999,- € 77,50



LA 19091UK-50-80

Polička- bílý umělý kámen.
Úprava staroměď. Délka poličky 50 cm.

Kč 2199,- € 85,25



LA 19035-80

Držák na ručník.
Úprava staroměď.

Kč 1239,- € 48,05



LA 19046-80

Držák na ručník.
Úprava staroměď.

Kč 1289,- € 50,00



LA 19061-80

Držák na ručník.
Úprava staroměď.

Kč 1329,- € 51,55



LA 19063-80

Police na ručníky.
Úprava staroměď.

Kč 2989,- € 115,90



LA 19046D-80

Dvojitý držák na ručníky.
Úprava staroměď.

Kč 1699,- € 65,90



LA 19061D-80

Dvojitý držák na ručníky.
Úprava staroměď.

Kč 1759,- € 68,20



LA 19060-80

Držák na ručník.
Úprava staroměď.

Kč 799,- € 31,00



LA 19055-80

Držák na toaletní papír bez krytu.
Úprava staroměď.

Kč 839,- € 32,55



LA 19055R-80

Rezervní držák toaletního papíru.
Úprava staroměď.

Kč 789,- € 30,60



LA 19094K-80

Toaletní WC kartáč. Keramická nádobka. Úprava staroměď.

Kč 1699,- € 65,90



Vyhledávaný artikl pro hotelové koupelny vyšší kategorie.

NIMCO

unix

Prostě univerzální...

V současných trendech panuje nádech funkcionalismu a technických prvků. Tyto moderní tendence bezesporu reprezentuje řada koupelňových doplňků UNIX. Spojuje univerzálnost chromu spolu s čistým a nevtíravým vzezřením keramiky. Díky technicky univerzálnímu designu bude vhodně ladit s ostatními prvky dnešních koupelen. Dlouhá životnost, bytelné provedení, kvalitní materiál ji předurčují získat si široké uplatnění, jak ve veřejných zařízeních, tak v domácnostech.



UN 13059W-26 
Skleněná mýdelníka.
Matované sklo.

Kč 499,- € 19,35

technical and universal



35003TU

Lepidlo MAMUT HIGH TACK výrobce Den Braven. Objem 25ml. (Možno upevnit 6-10 ks jednotlivých úchytů)

Kč 96,- € 3,75



Výrobky označené touto ikonou je možné upevňovat také lepením.



k nalepení



k navrtání

Hlavní použité materiály mosaz, nerez ocel. Povrchová úprava chrom. Nádobky: sklo rosené matně, keramika.

GUARANTEE

Na výrobky je poskytována prodloužená záruční doba na funkčnost výrobku 10let, na povrchovou úpravu 3 roky, na spotřební části výrobku (pumpičky, WC kartáče apod.) je stanovena zákonná záruční doba 24 měsíců. Navštivte naši stránku www.nimco.cz pro více informací.

**UN 13031MN-26**

Dávkovač na tekuté mýdlo. Kovový tubus. Pumpička plastová-chrom. Objem cca 200ml.

Kč 799,- € 31,00

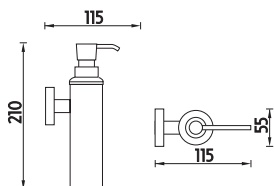

115

210

55
115**UN 13031W-26**

Dávkovač na tekuté mýdlo. Matované sklo. Objem cca 250ml.

Kč 659,- € 25,55

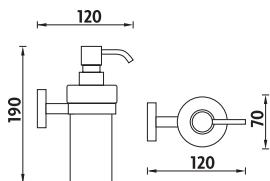

120

190

70
120**UN 13031K-26**

Dávkovač na tekuté mýdlo. Nádobka keramická, objem 350ml.

Kč 659,- € 25,55

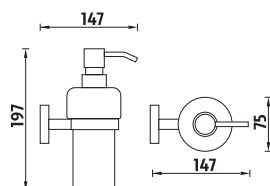

147

197

75
147**UN 13031ML-26**

Dávkovač na tekuté mýdlo. Kovový tubus. Kovová pumpička. Objem 150ml.

Kč 899,- € 34,85

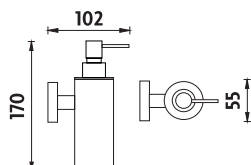

102

170

55

**UN 13031WL-26**

Dávkovač na tekuté mýdlo. Matované sklo. Objem cca 250ml.

Kč 759,- € 29,45

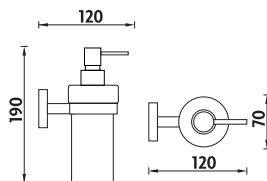

120

190

70
120**UN 13059M-26**

Celokovový mýdelník.

Kč 479,- € 18,60

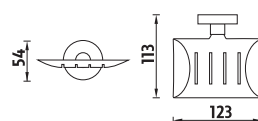

54

113

123

**UN 13059W-26**

Skleněná mýdelnka. Matované sklo.

Kč 499,- € 19,35

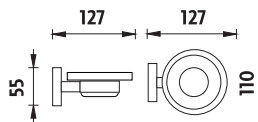

55

127

127

110

**UN 13059Z-26**

Drátěný mýdelník.

Kč 519,- € 20,15

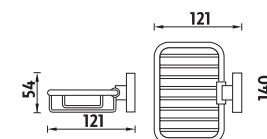

54

121

140

**UN 13058W-26**

Držák sklenky. Matované sklo.

Kč 499,- € 19,35

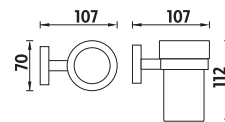

70

107

107

112

**UN 13059K-26**

Mýdelnka keramická.

Kč 499,- € 19,35

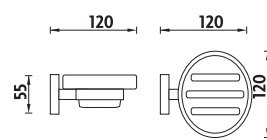

120

120

55

120

**UN 13058K-26**

Držák pohárku. Pohárek keramický.

Kč 459,- € 17,80

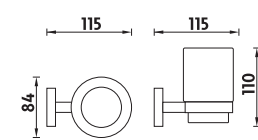

115

115

84

110

**UN 13056-26**

Držák kartáčků. Celokovový.

Kč 419,- € 16,25

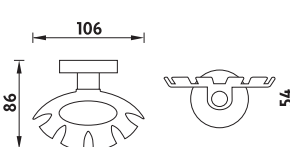

86

106

54

unix



UN 13031WL-26



Dávkovač. Matované sklo. Pumpička mosaz-chrom.

Kč 759,- € 29,45

**UN 13058DW-26**

Dvojité držák sklenek. Matované sklo.

Kč 799,- € 31,00

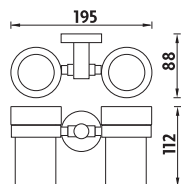
**UN 13058DK-26**

Dvojité držák pohárků. Pohárky keramické.

Kč 739,- € 28,65

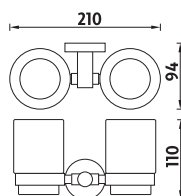
**UN 1305831W-26**

Dávkoč a držák sklenky. Matované sklo. Objem dávkoče cca 250ml.

Kč 899,- € 34,85

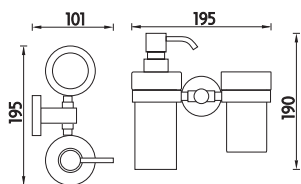
**UN 1305831K-26**

Dávkoč 350ml a držák pohárku. Nádobky keramické. Objem dávkoče cca 350ml.

Kč 879,- € 34,10

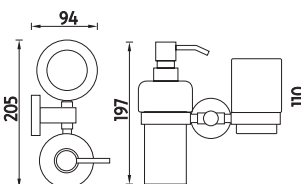
**UN 13057DW-26**

Držák kartáčků a sklenek. Matované sklo.

Kč 1049,- € 40,70

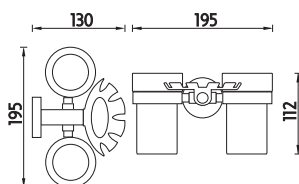
**UN 13057DK-26**

Držák kartáčků a pohárků. Pohárky keramické.

Kč 969,- € 37,60

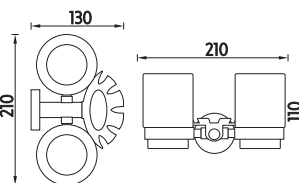
**UN 1305731W-26**

Držák kartáčků, dávkoče a pohárku. Matované sklo. Objem dávkoče cca 250ml.

Kč 1149,- € 44,55

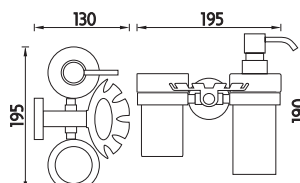
**UN 1305731K-26**

Držák kartáčků, dávkoče a pohárku. Nádobky keramické. Objem dávkoče cca 350ml.

Kč 1149,- € 44,55

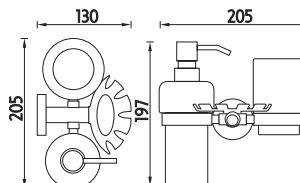

**UN 13091AX-30-26**

Polička s ohrádkou. Matované sklo.
Délka police 30cm.

Kč 799,- € 31,00

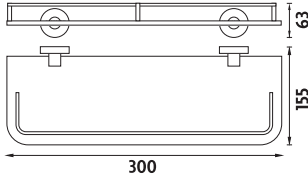
**UN 13091AX-40-26**

Polička s ohrádkou. Matované sklo.
Délka police 40cm.

Kč 899,- € 34,85

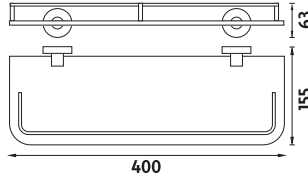
**UN 13091AX-50-26**

Polička s ohrádkou. Matované sklo.
Délka police 50cm.

Kč 999,- € 38,75

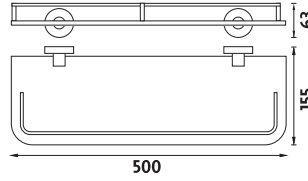
**UN 13091AX-60-26**

Polička s ohrádkou. Matované sklo.
Délka police 60cm.

Kč 1059,- € 41,05

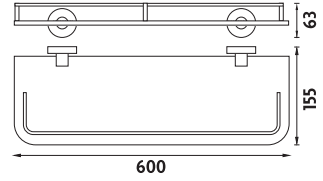
**UN 13091C-26**

Polička. Matované sklo.

Kč 699,- € 27,10

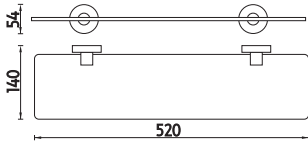
**UN 13091CX-26**

Polička s ohrádkou. Matované sklo.

Kč 899,- € 34,85

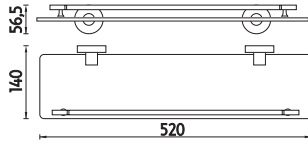
**UN 13091RA-26**

Polička rohová s ohrádkou.
Matované sklo. Poloměr skla 25cm.

Kč 889,- € 34,50

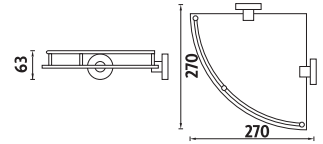
**UN 13092CX-26**

Polička dvoupatrová s ohrádkou, rovná 40cm.
Matované sklo.

Kč 1899,- € 73,65

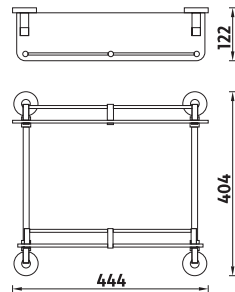
**UN 13093CX-26**

Polička dvoupatrová rohová s ohrádkou. Poloměr skla 25cm.
Matované sklo.

Kč 1899,- € 73,65

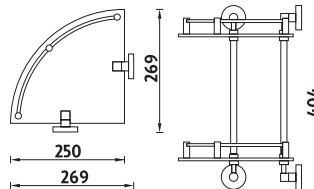
**UN 13091BS-26**

Držáky police (pár). Možnost použití vlastního skla do tloušťky 6-8mm.

Kč 499,- € 19,35

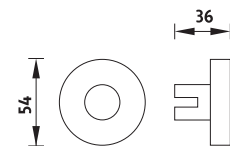



ExtraClear

Extra čiré matované sklo.

Oproti běžnému sklu, obvykle zeleně zabarvenému, je zcela čiré, tedy bezbarvé. Jeho naprostou bělost zvláště zdůrazňuje úprava oboustranného matování. Působí sametově a čistě. Tloušťka 8mm.

chrom



unix



UN 13091B-30-26

Police. Sklo extra čiré (bílé) matované. 30x11cm. Tloušťka skla 8mm!

Kč 589,- € 22,85

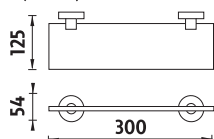

UN 13091B-40-26

Police. Sklo extra čiré (bílé) matované. 40x11cm. Tloušťka skla 8mm!

Kč 619,- € 24,00

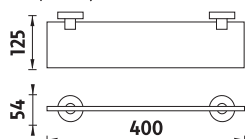

UN 13091B-50-26

Police. Sklo extra čiré (bílé) matované. 50x11cm. Tloušťka skla 8mm!

Kč 659,- € 25,55

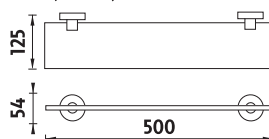

UN 13091B-60-26

Police. Sklo extra čiré (bílé) matované. 60x11cm. Tloušťka skla 8mm!

Kč 689,- € 26,75

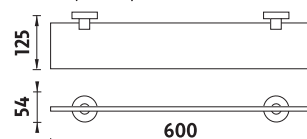

UN 13091BX-30-26

Police. Sklo extra čiré (bílé) matované. 30x11cm. Tloušťka skla 8mm!

Kč 799,- € 31,00

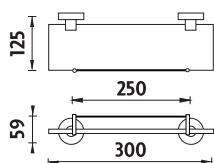

UN 13091BX-40-26

Police. Sklo extra čiré (bílé) matované. 40x11cm. Tloušťka skla 8mm!

Kč 829,- € 32,15

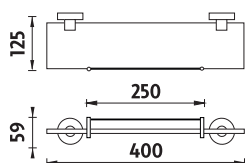

UN 13091BX-50-26

Police. Sklo extra čiré (bílé) matované. 50x11cm. Tloušťka skla 8mm!

Kč 889,- € 34,50

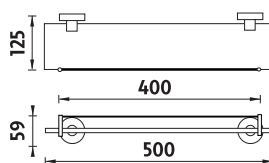

UN 13091BX-60-26

Police. Sklo extra čiré (bílé) matované. 60x11cm. Tloušťka skla 8mm!

Kč 919,- € 35,65

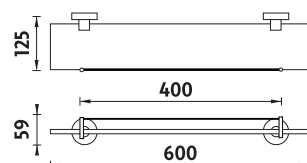

UN 13091RB-26

Police. Sklo extra čiré (bílé) matované, rohové. Tloušťka skla 8mm!

Kč 699,- € 27,10

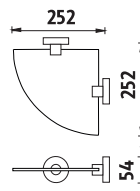

UN 13091RBX-26

Police. Sklo extra čiré (bílé) matované, rohové. Tloušťka skla 8mm!

Kč 879,- € 34,10

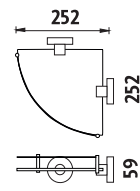



UN 13054N-26
Háček jednoduchý.

Kč 229,- € 8,90

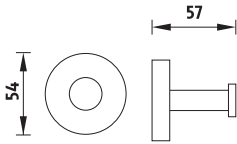

UN 13054-26
Háček jednoduchý.

Kč 239,- € 9,30

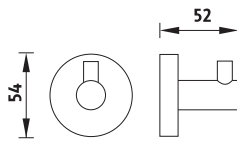

UN 13053-26
Háček dvojitý.

Kč 279,- € 10,85

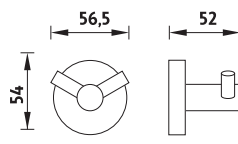

UN 13060-26
Kruhový držák na ručník.

Kč 499,- € 19,35

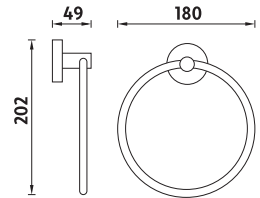

UN 13054-5-26
Držák na ručník s 5-ti háčky.

Kč 689,- € 26,75

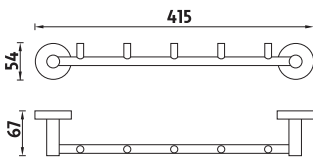

UN 13054S-26
Háček jednoduchý, malý.

Kč 89,- € 3,45

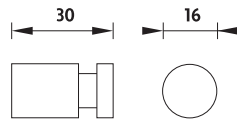

UN 13054L-26
Háček jednoduchý, malý, prodloužený.

Kč 99,- € 3,85

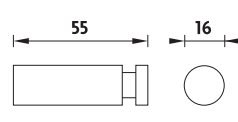

UN 13052-26
Háček na otopné těleso.

Kč 299,- € 11,60

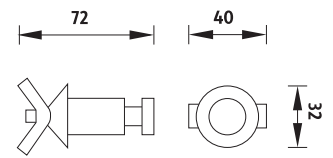

UN 13035-26
Držák na ručník 350mm.

Kč 549,- € 21,30

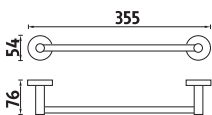

UN 13046-26
Držák na ručník 500mm.

Kč 599,- € 23,25

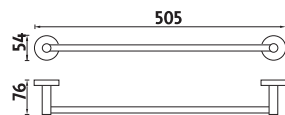

UN 13061D-26
Dvojitý držák na ručníky 650mm.

Kč 799,- € 31,00

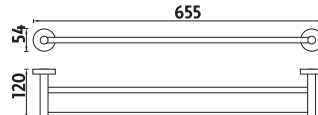

UN 13060P-26
Univerzální držák na ručníky, na papírové ručníky v roli nebo na 2-3ks toaletního papíru.

Kč 579,- € 22,45

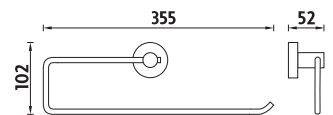



UN 13035A-26

Držák na ručník 350mm.

Kč 659,- € 25,55

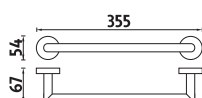

UN 13046A-26

Držák na ručník 500mm.

Kč 729,- € 28,30

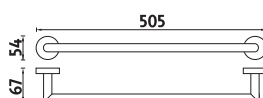

UN 13061A-26

Držák na ručníky 650mm.

Kč 859,- € 33,30

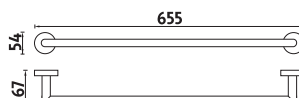

UN 13061DA-26

Dvojitý držák na ručníky 650mm.

Kč 999,- € 38,75

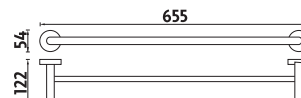

UN 13062A-26

Police na ručníky.

Kč 1399,- € 54,25

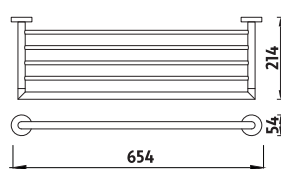

UN 13063-26

Police na ručníky.

Kč 1299,- € 50,35

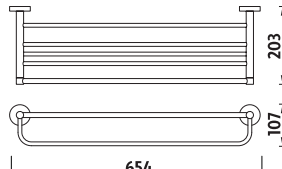

UN 13063A-26

Police na ručníky.

Kč 1899,- € 73,65

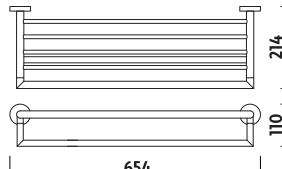

UN 13063A-H-26

Police na ručníky se 6-ti háčky na zavěšení.

Kč 2199,- € 85,25

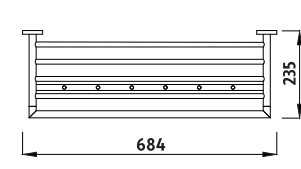

UN 13099-26

Trojitý otočný háček.

Kč 659,- € 25,55

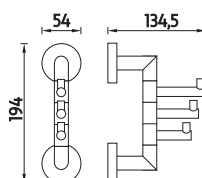

UN 13096N-26

Dvojitý otočný držák na ručníky.

Kč 729,- € 28,30

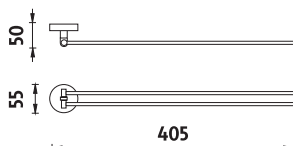

UN 13096-26

Dvojitý otočný držák na ručníky.

Kč 799,- € 31,00

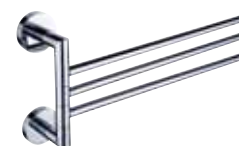

UN 13096-3-26

Trojitý otočný držák na ručníky.

Kč 1099,- € 42,60

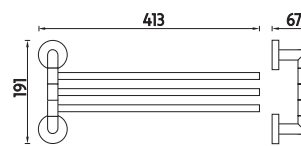

Vyhledávaný artikl pro hotelové koupelny vyšší kategorie.

unix



UN 13012-26

Stěrka pro sprchové kouty.

Kč 659,- € 25,55

chrom



unix



UN 13015-26

Tyč na sprchu s jezdcem. Kompletně celokovová. Výška 60cm.

Kč 499,- € 58,15

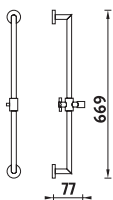

UN 13012-26

Stěrka pro sprchové kouty.

Kč 659,- € 25,55

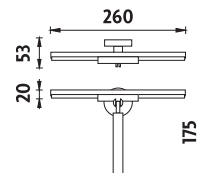

UN 13011-26

Držák na fén.

Kč 599,- € 23,25

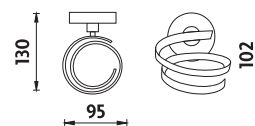

UN 13035BM-26

Madlo k vaně v designu série UNIX. Délka 300mm. Průměr 25mm.

Kč 699,- € 27,10

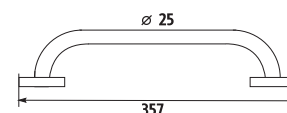

Vyhledávaný artikl pro hotelové koupelny vyšší kategorie.

NIMCO

unix

Novinka



UN 13094WN-26

Toaletní WC kartáč. Nádobka nízká.
Matované sklo.

Kč 699,- € 27,10

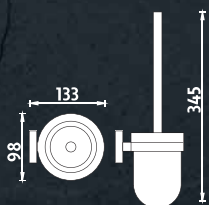

chrom



unix



UN 13094W-26
Toaletní WC kartáč s vysokou
nádobkou. Matované sklo.
Kč 1199,- € 46,50



NIMCO

unix



UN 13094K-26
Toaletní WC kartáč. Nádobka
keramická.

Kč 989,- € 38,35

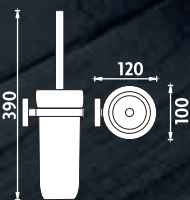



UN 13055MD-26
Držák na toaletní papír bez krytu. Dvojité. Možno použít jako rezervní.

Kč 699,- € 27,10

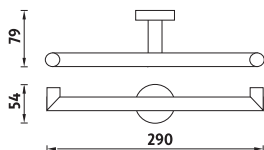

UN 13055M-26
Držák na toaletní papír bez krytu. Pevný, masivní.

Kč 549,- € 21,30

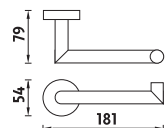

UN 13055-26
Držák na toaletní papír bez krytu.

Kč 489,- € 19,00

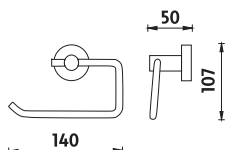

UN 13055B-26
Držák na toaletní papír s krytem.

Kč 599,- € 23,25

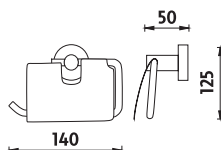

UN 13055R-26
Držák na rezervní toaletní papír.

Kč 459,- € 17,80

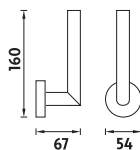

UN 13095W-26
Stojánkový WC set, kartáč + držák na toaletní papír. Nádobka z matovaného skla, vysoká.

Kč 2699,- € 104,65

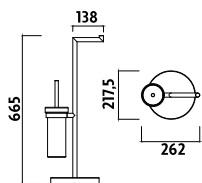

UN 13095K-26
Stojánkový WC set, kartáč + držák na toaletní papír. Nádobka keramická.

Kč 2499,- € 96,90

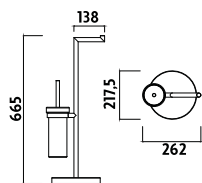

UN 13095WN-26
Stojánkový WC set, kartáč + držák na toaletní papír. Nádobka z matovaného skla.

Kč 2299,- € 89,15

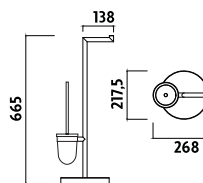

UN 13094E-26
Toaletní WC kartáč celokovový. Na zavěšení, na postavení. Masivní provedení s výsuvnou nádobkou.

Kč 1049,- € 40,70

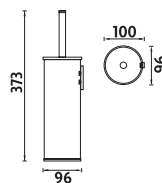

unix/ixi

Dodejte své koupelně nadčasovost.



Plexiglass

Poličky IXI jsou vyrobeny ze speciálního mléčného plexiskla s matovaným povrchem. Plexisklo se od běžného skla odlišuje několika zásadními prvky, které nabízí jeho využití právě v koupelnách.

1. Je možné jej jakkoliv upravovat. Frézováním je možné docílit stylové otvory, které nejenom působí zajímavě a moderně, ale také splňují podobnou funkci jako drátěný program.

2. Je bezpečnější než sklo. Jeho rozbití at' už nechtěným nárazem není tak snadné.

3. Oproti sklu je možné docílit bělejšího zabarvení materiálu, které v osvětlené koupelně působí opravdu esteticky. Nepůsobí studeně, ale příjemně a čistě bíle.



UN X350-58DW-26

Police s frézovanými otvory se sklenkami. Plexiglass matovaný. Šířka police 50 cm.

Kč 1199,- € 46,50



Plexiglass

Police jsou vyrobené ze speciálního sněhově bílého průsvitného plexiglasu se sametově matným oboustranným povrchem.



UN X3-5831W-26

Dvojitý držák dávkovače a sklenky. Objem dávkovače 250ml. Matované sklo. Úchyt-Plexiglass matovaný.

Kč 969,- € 37,60

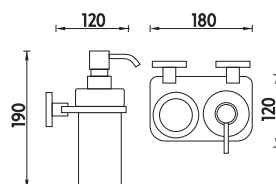

UN X3-58DW-26

Dvojitý držák sklenek. Matované sklo. Úchyt-Plexiglass matovaný.

Kč 869,- € 33,70

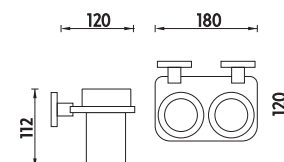

UN X330-26

Police s frézovanými otvory. Plexiglass matovaný. Šířka police 30 cm.

Kč 799,- € 31,00

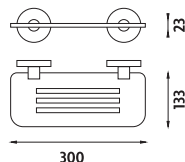

UN X340-26

Police s frézovanými otvory. Plexiglass matovaný. Šířka police 40 cm.

Kč 859,- € 33,30

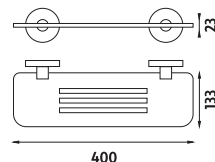

UN X350-26

Police s frézovanými otvory. Plexiglass matovaný. Šířka police 50 cm.

Kč 899,- € 34,85

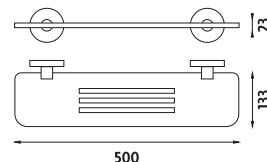

UN X360-26

Police s frézovanými otvory. Plexiglass matovaný. Šířka police 60 cm.

Kč 999,- € 38,75

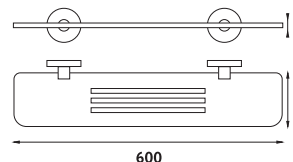

Nádoby je možné umístit také vlevo.



Nádoby je možné umístit také vlevo.



UN X211-26

Rohová polička s frézováním. Plexiglass matovaný.

Kč 799,- € 31,00

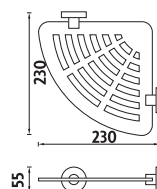

UN X212-26

Rohová polička s frézováním. Plexiglass matovaný.

Kč 799,- € 31,00

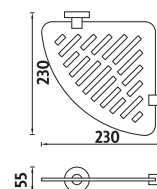

bormo

V jednoduchosti je jasně definovaný styl.

Spojení jednoduchosti s čistými liniemi a tvary přesně vystihuje sérii koupelnových doplňků BORMO. Prostý design této řady v sobě skloubil nadčasový vzhled, spolu s funkcí každého výrobku. BORMO nabízí prostředí plné harmonie a jednoduchosti, které z vaší koupelny vykouzlí místo, kde se budete cítit báječně a kde je relaxace zaručena.



simple world

▲
BR 11106-26
Trojháček dvojité.

Kč 499,- € 19,35



Hlavní použité materiály mosaz, nerez ocel. Povrchová úprava chrom. Nádoby: sklo rosené matné, keramika.

GUARANTEE

Na výrobky je poskytována prodloužená záruční doba na funkčnost výrobku 10let, na povrchovou úpravu 3 roky, na spotřební části výrobku (pumpičky, WC kartáče apod.) je stanovena zákonná záruční doba 24 měsíců. Navštivte naši stránku www.nimco.cz pro více informací.



BR 11031WL-26

Dávkovač na tekuté mýdlo. Matované sklo. Objem 250ml. Kovová pumpička.

Kč 759,- € 29,45

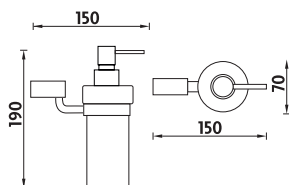

BR 11031W-26

Dávkovač na tekuté mýdlo. Matované sklo. Objem 250ml. Pumpička plastová - chrom.

Kč 659,- € 25,55

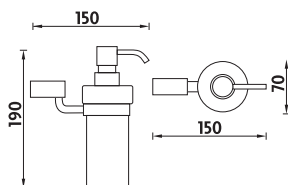

BR 11059W-26

Držák mýdlenky. Matované sklo.

Kč 499,- € 19,35

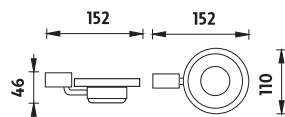

BR 11058W-26

Držák sklenky. Matované sklo.

Kč 499,- € 19,35

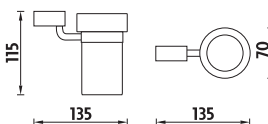

BR 11031K-26

Dávkovač keramický na tekuté mýdlo 350ml. Pumpička plast-chrom.

Kč 659,- € 25,55

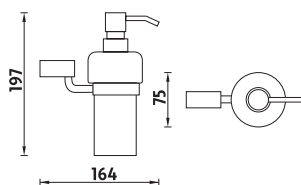

BR 11059K-26

Mýdlenka keramická.

Kč 499,- € 19,35

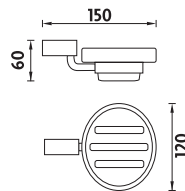

BR 11058K-26

Držák pohárku. Pohárek keramický.

Kč 459,- € 17,80

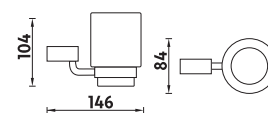

BR 11031KL-26

Dávkovač keramický na tekuté mýdlo 350ml. Pumpička mosaz-chrom.

Kč 759,- € 29,45

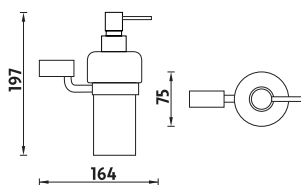

BR 11059Z-26

Drátěná mýdlenka.

Kč 559,- € 21,70

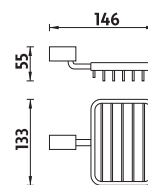

**BR 11091AX-30-26**

Polička s ohrádkou. Matované sklo.
Délka police 30cm.

Kč 599,- € 23,25

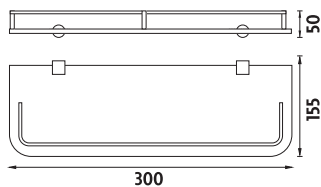
**BR 11091AX-40-26**

Polička s ohrádkou. Matované sklo.
Délka police 40cm.

Kč 699,- € 27,10

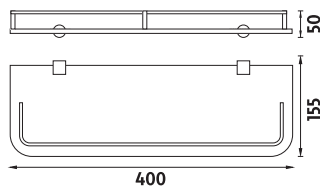
**BR 11091AX-50-26**

Polička s ohrádkou. Matované sklo.
Délka police 50cm.

Kč 799,- € 31,00

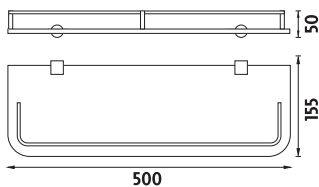
**BR 11091AX-60-26**

Polička s ohrádkou. Matované sklo.
Délka police 60cm.

Kč 859,- € 33,30

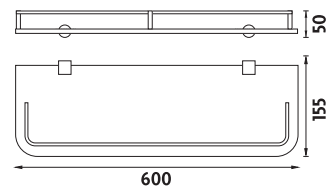
**BR 11091C-26**

Police. Matované sklo.

Kč 499,- € 19,35

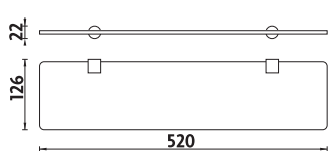
**BR 11091CX-26**

Police s ohrádkou.
Sklo poličky matované s vestavěnou
masivní ohrádkou.

Kč 689,- € 26,75

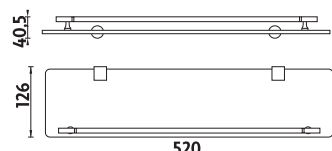
**BR 11091RA-26**

Rohová police s ohrádkou. Matované
sklo. Poloměr skla 25cm.

Kč 699,- € 27,10

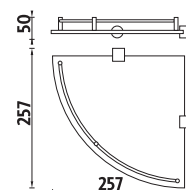
**BR 11091BS-26**

Samotné úchyty police pro
6-8mm skla, pár.

Kč 289,- € 11,25

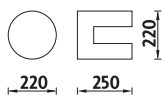



Extraclear

Extra čiré matované sklo.

Oproti běžnému sklu, obvykle zeleně zbarvenému, je zcela čiré, tedy bezbarvé. Jeho naprostou bělost zvyrazňuje úprava oboustranného matování. Působí sametově a čistě. Tloušťka 8mm.

chrom



bormo



BR 11091B-30-26

Police. Sklo extra čiré (bílé) matované. 30x11cm. Tloušťka skla 8mm!

Kč 469,- € 18,20

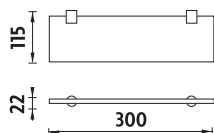

BR 11091B-40-26

Police. Sklo extra čiré (bílé) matované. 40x11cm. Tloušťka skla 8mm!

Kč 499,- € 19,35

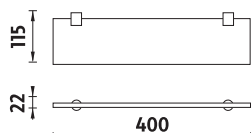

BR 11091B-50-26

Police. Sklo extra čiré (bílé) matované. 50x11cm. Tloušťka skla 8mm!

Kč 539,- € 20,90

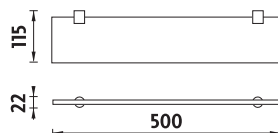

BR 11091B-60-26

Police. Sklo extra čiré (bílé) matované. 60x11cm. Tloušťka skla 8mm!

Kč 569,- € 22,10

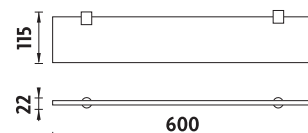

BR 11091BX-30-26

Police. Sklo extra čiré (bílé) matované. 30x11cm. Tloušťka skla 8mm!

Kč 669,- € 25,95

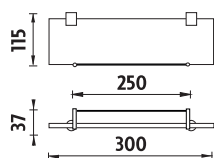

BR 11091BX-40-26

Police. Sklo extra čiré (bílé) matované. 40x11cm. Tloušťka skla 8mm!

Kč 699,- € 27,10

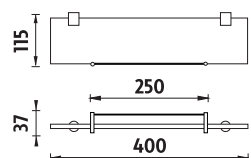

BR 11091BX-50-26

Police. Sklo extra čiré (bílé) matované. 50x11cm. Tloušťka skla 8mm!

Kč 759,- € 29,45

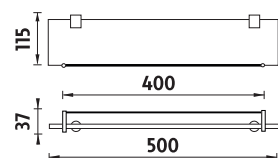

BR 11091BX-60-26

Police. Sklo extra čiré (bílé) matované. 60x11cm. Tloušťka skla 8mm!

Kč 799,- € 31,00

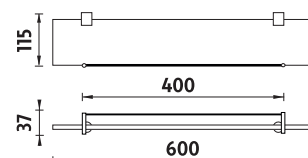

BR 11091RB-26

Police. Sklo extra čiré (bílé) matované, rohové. Tloušťka skla 8mm!

Kč 589,- € 22,85

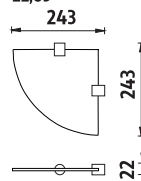

BR 11091RBX-26

Police. Sklo extra čiré (bílé) matované, rohové. Tloušťka skla 8mm!

Kč 769,- € 29,85

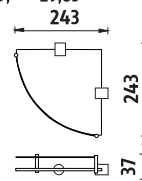

**BR 11103-26**

Trojháček jednoduchý.

Kč 439,- € 17,05

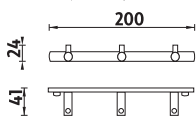
**BR 11106-26**

Trojháček dvojitý.

Kč 499,- € 19,35

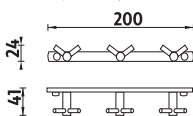
**BR 11104-26**

Čtyřháček jednoduchý.

Kč 539,- € 20,90

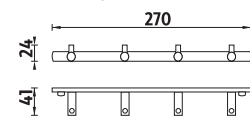
**BR 11108-26**

Čtyřháček dvojitý.

Kč 599,- € 23,25

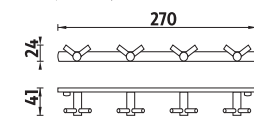
**BR 11109-26**

Šestiháček jednoduchý.

Kč 699,- € 27,10

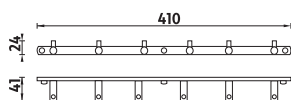
**BR 11112-26**

Šestiháček dvojitý.

Kč 799,- € 31,00

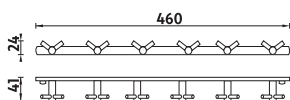
**BR 11046D-26**

Držák na ručníky dvojitý 470mm.

Kč 759,- € 29,45

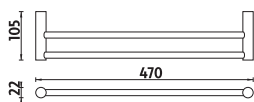
**BR 11061D-26**

Držák na ručníky dvojitý 635mm.

Kč 799,- € 31,00

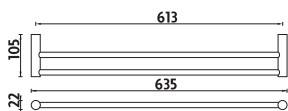
**BR 11035-26**

Držák na ručník jednoduchý 360mm.

Kč 549,- € 21,30

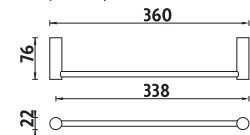
**BR 11046-26**

Držák na ručník jednoduchý 470mm.

Kč 589,- € 22,85

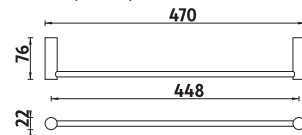
**BR 11096-26**

Otočný držák na ručníky se dvěma rameny.

Kč 849,- € 32,95

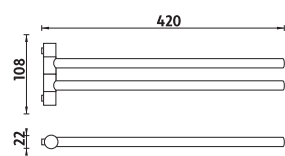
**BR 11096-3-26**

Otočný držák na ručníky se třemi rameny.

Kč 1099,- € 42,60

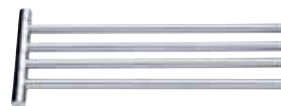
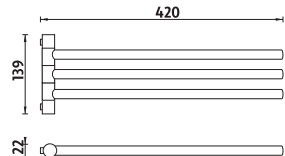
**BR 11096-4-26**

Otočný držák na ručníky se čtyřmi rameny.

Kč 1489,- € 57,75

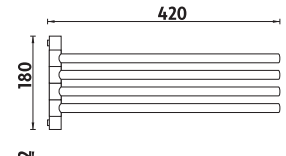



BR 11060L-26

Kruhový držák na ručníky.

Kč 399,- € 15,50

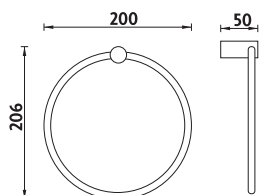

BR 11099-3-26

Trojitý otočný háček.

Kč 799,- € 31,00

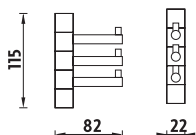

BR 11054-26

Háček.

Kč 199,- € 7,75

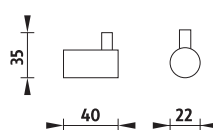

BR 11053-26

Háček dvojitý.

Kč 199,- € 7,75

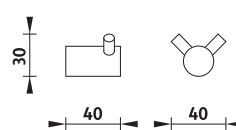

BR 11055-26

Držák na toaletní papír bez krytu.

Kč 389,- € 15,10

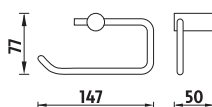

BR 11055B-26

Držák na toaletní papír s krytem.

Kč 499,- € 19,35

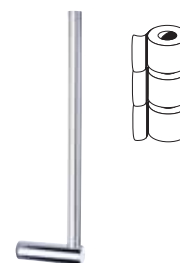
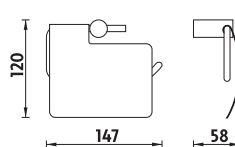

BR 11055S-26

Rezervní držák na 3ks toaletního papíru.

Kč 399,- € 15,50

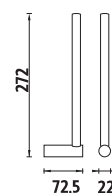

BR 11094W-26

Toaletní WC kartáč. Nádobka vysoká. Matované sklo.

Kč 1199,- € 46,50

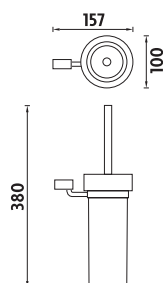

BR 11094K-26

Toaletní WC kartáč. Nádobka keramická.

Kč 989,- € 38,35

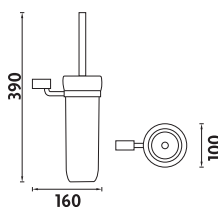

BR 11094WN-26

Toaletní WC kartáč. Nádobka nízká. Matované sklo.

Kč 699,- € 27,10

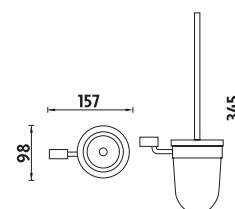

bormo/ixi

Poličky IXI jsou vyrobeny ze speciálního mléčného plexiskla s matovaným povrchem. Plexisklo se od běžného skla odlišuje několika zásadními prvky, které nabízí jeho využití právě v koupelnách.

1. Je možné jej jakkoliv upravovat. Frézováním je možné docílit stylové otvory, které nejenom působí zajímavě a moderně, ale také splňují podobnou funkci jako drátěný program.
2. Je bezpečnější než sklo. Jeho rozbití at' už nechtěným nárazem není tak snadné.
3. Oproti sklu je možné docílit bělejšího zabarvení materiálu, které v osvětlené koupelně působí opravdu esteticky. Nepůsobí studeně, ale příjemně a čistě bíle.

simple world



▼
BR X330-26
Police 30cm.
Kč 699,- € 27,10



BR X3-31W-26

Dávkovač na tekuté mýdlo. Objem 250ml. Matované sklo. Úchyt-Plexiglass matovaný.

Kč 579,- € 22,45

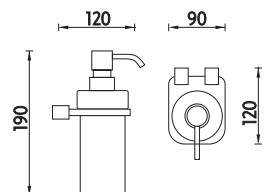

BR X3-58W-26

Držák sklenky. Matované sklo. Úchyt-Plexiglass matovaný.

Kč 499,- € 19,35

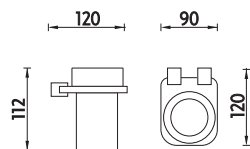

BR X3-5831W-26

Dvojitý držák dávkovače a sklenky. Objem dávkovače 250ml. Matované sklo. Úchyt-Plexiglass matovaný.

Kč 799,- € 31,00

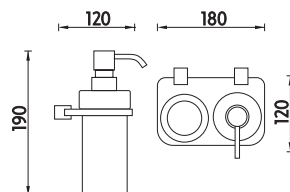

BR X3-58DW-26

Dvojitý držák sklenek. Sklenky z matovaného skla. Úchyt-Plexiglass matovaný.

Kč 699,- € 27,10

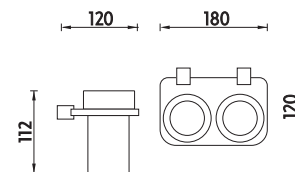



Plexiglass

Police jsou vyrobené ze speciálního sněhově bílého průsvitného plexiskla se sametově matným oboustranným povrchem.

chrom



bormo



BR X330-26

Police s frézovanými otvory. Plexiglass matovaný. Šířka police 30 cm.

Kč 699,- € 27,10

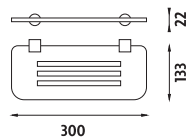

BR X340-26

Police s frézovanými otvory. Plexiglass matovaný. Šířka police 40 cm.

Kč 759,- € 29,45

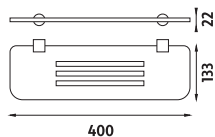

BR X350-26

Police s frézovanými otvory. Plexiglass matovaný. Šířka police 50 cm.

Kč 799,- € 31,00

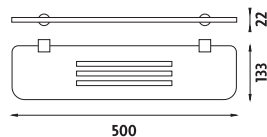

BR X360-26

Police s frézovanými otvory. Plexiglass matovaný. Šířka police 60 cm.

Kč 899,- € 34,85

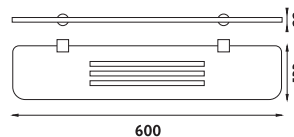

Nádoby je možné umístit také vlevo.



Nádoby je možné umístit také vlevo.

BR X350-58DW-26

Police s frézovanými otvory se sklenkami. Plexiglass matovaný. Šířka police 50 cm.

Kč 1099,- € 42,60

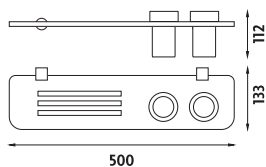

BR X360-58DW-26

Police s frézovanými otvory se sklenkami. Plexiglass matovaný. Šířka police 60 cm.

Kč 1199,- € 46,50

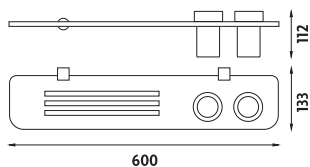

BR X211-26

Rohová polička s frézováním. Plexiglass matovaný.

Kč 699,- € 27,10

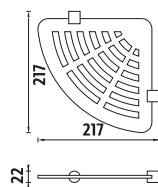

BR X212-26

Rohová polička s frézováním. Plexiglass matovaný.

Kč 699,- € 27,10

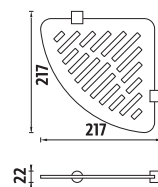

BR X3-94W-26

Toaletní WC kartáč. Matované sklo. WC kartáč kovový. Úprava CHROM. Úchyt-Plexiglass matovaný.

Kč 1299,- € 50,35

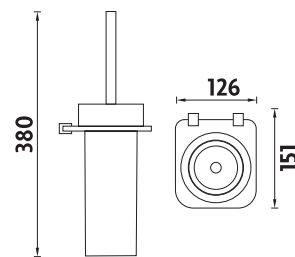

Axis

3,5mm

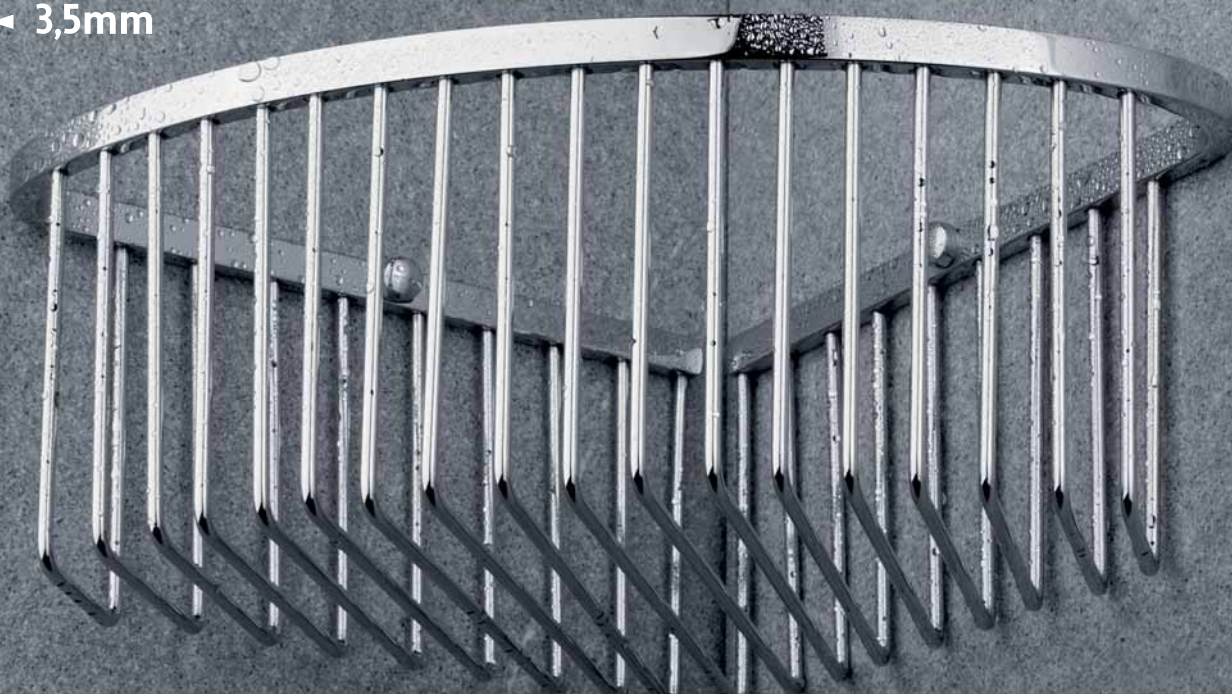

AX 507-26

Přizpůsobivé každému rohu

Design poliček Axis umožňuje přizpůsobit se nepravým úhlům rohu místnosti nebo sprchového koutu. Flexibilní ramena kostry výrazně usnadňují jejich montáž. Pokud si nejste jisti pravým úhlem, poličky Axis jsou řešením.

Poličky jsou tvořeny masivními, hustě sazenými dráty o průměru 3,5mm. Axis - drátěný program vyšší třídy.

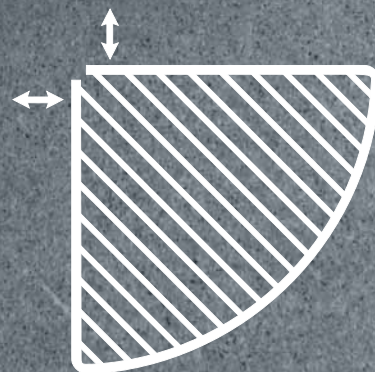

AX 508-26
Drátěná rohová polička.

Kč 559,- € 21,70

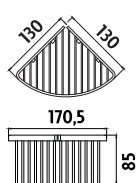

AX 506-26
Drátěná rohová polička.

Kč 699,- € 27,10

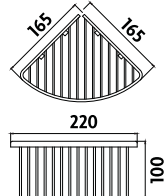

AX 507-26
Drátěná rohová polička.

Kč 899,- € 34,85

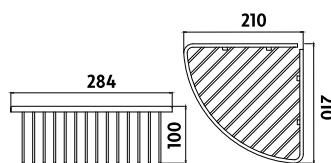

Hlavní použité materiály mosaz, nerez ocel. Povrchová úprava chrom.

GUARANTEE

Na výrobky je poskytována prodloužená záruční doba na funkčnost výrobku 10let, na povrchovou úpravu 3 roky. Navštivte naši stránku www.nimco.cz pro více informací.

Open

Open - klasický drátěný program s nejširší nabídkou prvků. Charakteristická je otevřená přední strana nosné kostry. Poličky jsou tvořeny dráty o průměru 3mm. Open - praktický a jemný.



3,0mm

OP 112N-26
Drátěná polička.

Kč 659,- € 25,55

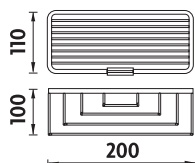

OP 111N-26
Drátěný mýdelník - polička.

Kč 369,- € 14,35

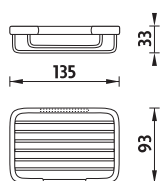

OP 113N-26
Drátěná polička.
Hloubka 8,5cm.

Kč 699,- € 27,10

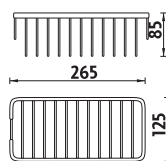

OP 101N-26
Drátěný rohový mýdelník.

Kč 379,- € 14,70

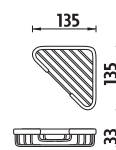

OP 102N-26
Drátěná rohová polička.

Kč 499,- € 19,35

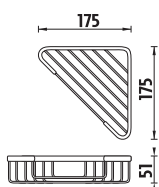

OP 108N-26
Drátěná rohová polička.
Hloubka 8,5cm.

Kč 399,- € 15,50

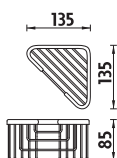

OP 106-26
Drátěná rohová police.
Hloubka 10cm.

Kč 579,- € 22,45

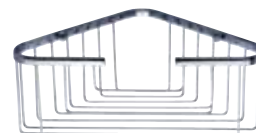
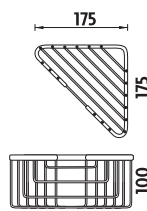

OP 107-26
Drátěná rohová polička.
Hloubka 10cm.

Kč 659,- € 25,55

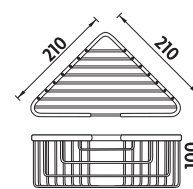

Bond 3,5mm

Jak již název napovídá, Bond - drátěný program s charakteristickým spojeným nosným rámem bez viditelného spoje. Poličku tvoří silné dráty o průměru 3,5mm. Bond - drátěný program vyšší třídy.

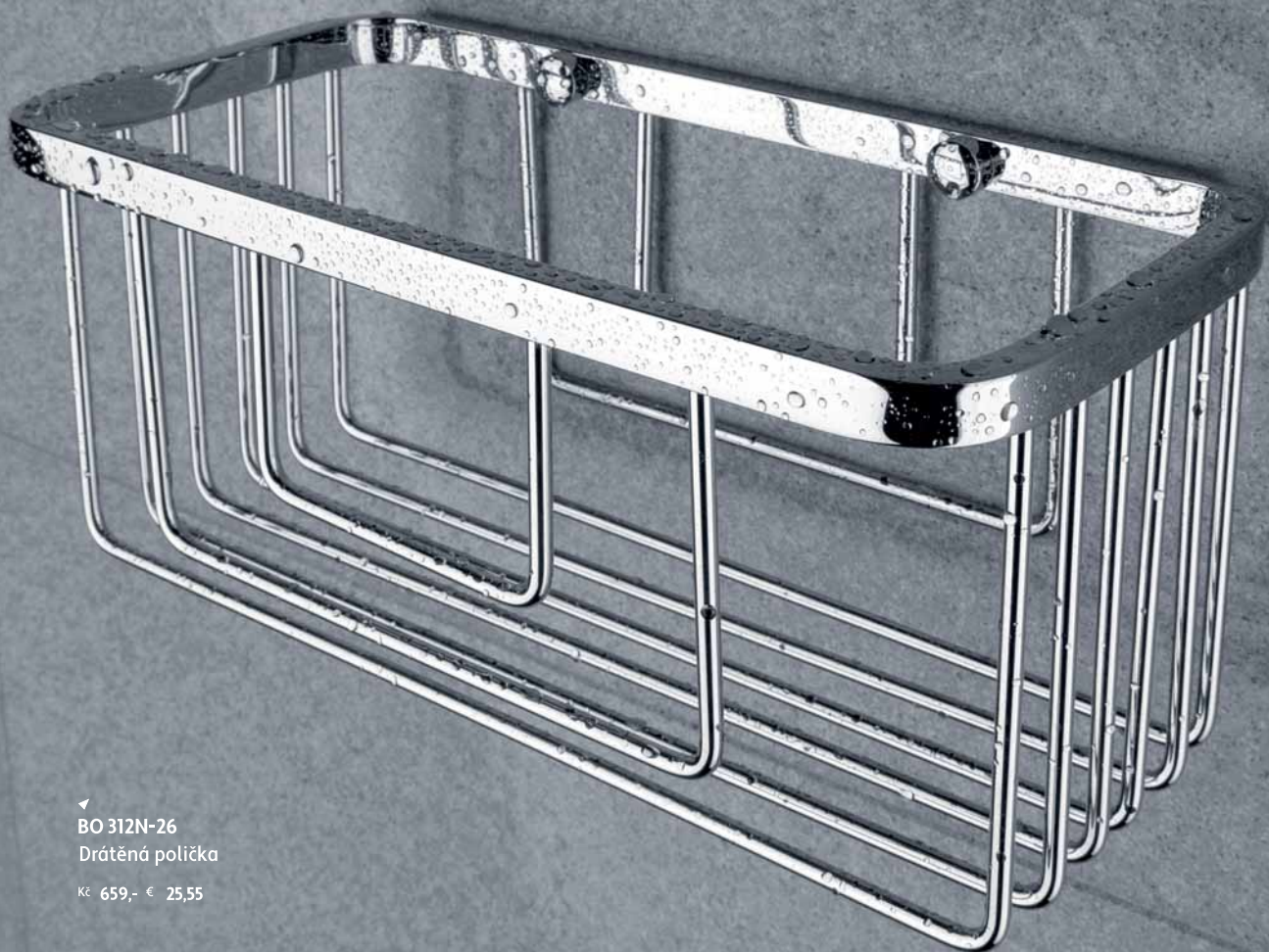

BO 312N-26
Drátěná polička
Kč 659,- € 25,55



BO 303N-26
Drátěná rohová police.

Kč 739,- € 28,65

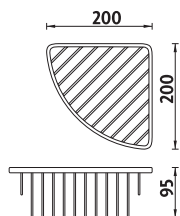

BO 312N-26
Drátěná polička-košík.

Kč 659,- € 25,55

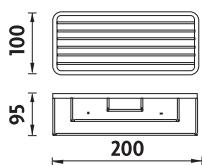

BO 313N-26
Drátěná polička-košík.

Kč 839,- € 32,55

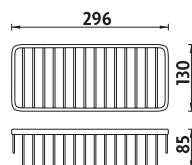

Hlavní použité materiály mosaz, nerez ocel. Povrchová úprava chrom.

GUARANTEE

Na výrobky je poskytována prodloužená záruční doba na funkčnost výrobku 10let, na povrchovou úpravu 3 roky. Navštivte naši stránku www.nimco.cz pro více informací.

Kibo 4mm



EasyClean

Snadné čištění. Montážní systém umožňuje snadnou demontáž výrobku. Uspadňuje tak čištění výrobku i okolního prostoru.

chrom



kibo

Kibo - sofistikovaný drátěný program. Easyclean upevňovací systém. Nosná kostra spojená. Poličky tvoří masivní dráty o průměru 4mm! Kibo - drátěný program nejvyšší třídy!



Ki 14003-26

Koupelňová drátěná rohová police. Systém se snadným sundáváním a čištěním. Použitý drát 4mm.

Kč 1099,- € 42,60

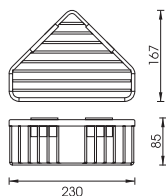

Ki 14015-26

Koupelňová drátěná police. Systém se snadným sundáváním a čištěním. Použitý drát 4mm.

Kč 899,- € 34,85

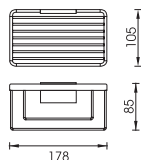

Ki 14017D-26

Koupelňová drátěná dvoupatrová police. Systém se snadným sundáváním a čištěním. Použitý drát 4mm.

Kč 2399,- € 93,00

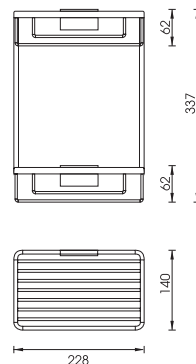

Ki 14001H-26

Hák pro zavěšení polic.

Kč 329,- € 12,80

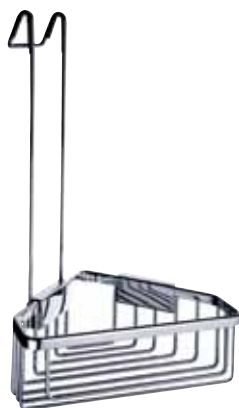
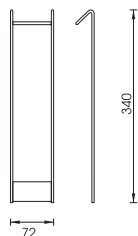

Ki 14003H-26

Koupelňová drátěná rohová police. S hákem pro zavěšení ve sprch. koutě. Použitý drát 4mm.

Kč 1299,- € 50,35

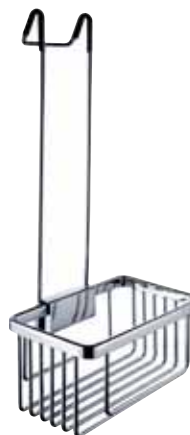
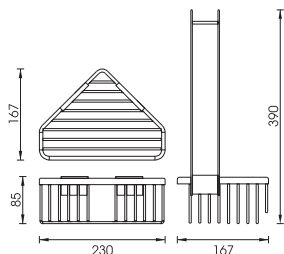

Ki 14015H-26

Koupelňová drátěná police. S hákem pro zavěšení ve sprch. koutě. Použitý drát 4mm.

Kč 1099,- € 42,60

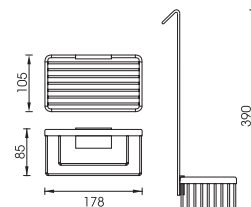

Ki 14017D-H-26

Koupelňová drátěná dvoupatrová police. S hákem pro zavěšení ve sprchovém koutě. Použitý drát 4mm.

Kč 2599,- € 100,75

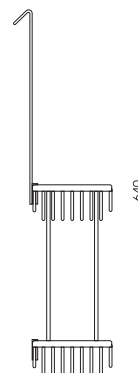

Vestavěný dávkovač

Umyvadla a dřezy jsou jednoznačně nejpoužívanějším zařízením našich obydlí. V moderních koupelnách či kuchyních se počítá třeba i s případným vývodem pro vestavěný dávkovač na tekuté mýdlo nebo jar. Čas i práci Vám ušetří dávkovač s použitím velkoobjemové nádoby, kde vystačíte se saponátem velmi velmi dlouho.....

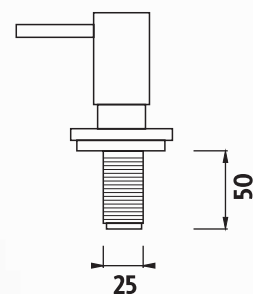

Závit \varnothing 25mm.
Maximální \varnothing otvoru 42mm.

Výška závitů 50mm.
Optimální výška desky
max. 40mm.

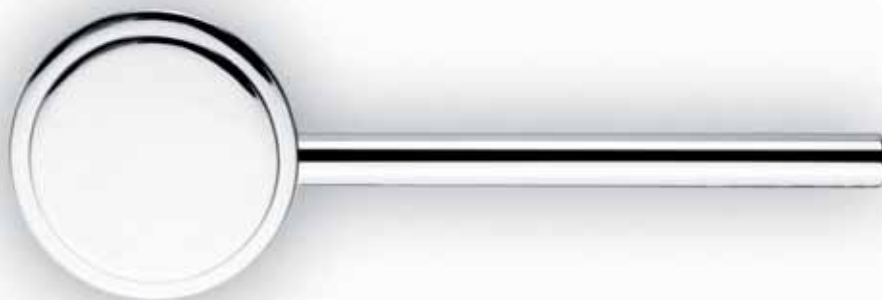

Hlavní použité materiály mosaz.
Povrchová úprava chrom.

GUARANTEE

Na výrobky je poskytována prodloužená záruční doba na funkčnost výrobku 5 let, na povrchovou úpravu je stanovena zákonná záruční doba 24 měsíců. Navštivte naši stránku www.nimco.cz pro více informací.

Součásti balení:

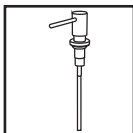

Dávkovací hlava a tělo dávkovače.

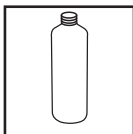

Nádobka na mýdlo 350ml.

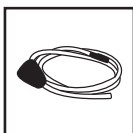

Hadička s gumovým adaptérem pro většinu standardních velkoobjemových nádobek.

Instalace s nádobkou o obsahu 350 ml.

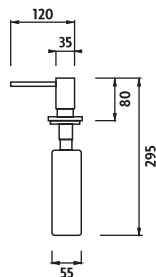
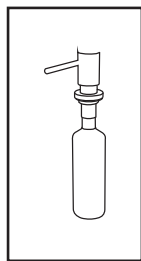

chrom



vestavěný dávkovač

UN 6031V-26

Vestavěný dávkovač na tekuté mýdlo nebo prostředku na mytí nádobí. Objem nádoby 350ml.

Kč 689,- € 26,75

Instalace s nádobkou o obsahu 1000 ml.
Nádobku 1000ml je nutné dokoupit zvlášť.

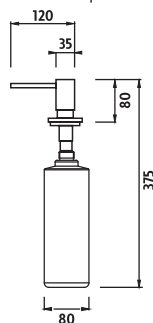
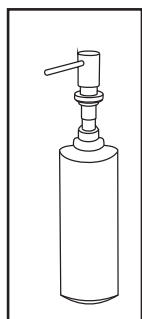

1029VN-XL

Nádobka k dávkovači UN 6031V-26. Objem nádoby 1000ml.

Kč 129,- € 5,00



Instalace s velkokapacitní nádobou různého objemu.

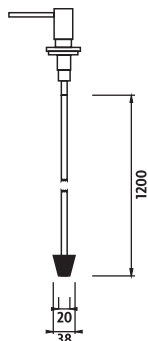
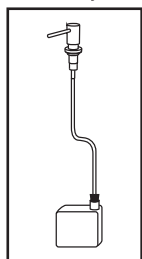

Nádoba (5l) není součástí výrobku. Obrázek je určen pouze pro ilustraci.

Za pomoci 1,2m dlouhé přípojovací hadičky je možné připojit dávkovač k velko-objemovým nádobám a ty ponechat v umyvadlové skřínce nebo pod dřezem.

Toto připojení ulehčuje způsob užívání a plnění dávkovače, a to snadnou výměnou velko-objemové nádoby. Tím uvedete dávkovač okamžitě do provozu a vyhnete se tak častému plnění vrchem či spodem jako u jiných běžných typů dávkovačů.

Výměna velko-objemové nádoby je velice snadná a rychlá, a to pouhým přehozením gumové redukce z prázdné nádoby na plnou. Gumová redukce má specifický kónusový tvar umožňující použití většiny obvyklých nádob.

Nádoby je možné použít jakéhokoliv objemu, dle balení výrobců saponátů a tekutých mýdel. Na obrázku (vlevo) uvádíme příklad nádoby o objemu 5 litrů.

madla

Často bývá koupelně vyčleněna jen opravdu malá plocha. A právě proto, že v této často nejmenší místnosti nebývá příliš prostoru pro estetické doplňky, měli bychom zaostřit svoji pozornost především na předměty, které plní konkrétní funkce. Řešením mohou být nerezová madla k vaně nebo do sprchových koutů.



BM 7035-18
Madlo 300x25mm.
Madlo k vaně, do sprchového koutu.
Úprava - leštěná nerez.

Kč 369,- € 14,35

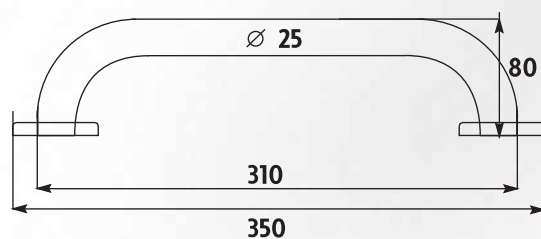

Hlavní použité materiály
nerez/mosaz. Povrchová úprava
leštěná nerez/ chrom.

GUARANTEE

Na výrobky je poskytována prodloužená záruční doba na funkčnost výrobku 5 let, na povrchovou úpravu je stanovena zákonná záruční doba 24 měsíců. Navštivte naši stránku www.nimco.cz pro více informací.



304 Stainless steel

AISI 304 (W.Nr. 1.4301, ČSN 17240) nerezová ocel

leštěná nerez / chrom



madla



BM 3035M-18



Madlo 230x19mm. Madlo k vaně, do sprchového koutu. Úprava - leštěná nerez.

Kč 329,- € 12,80

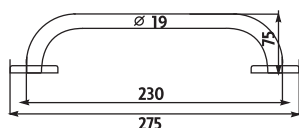

BM 3035-18



Madlo 300x19mm. Madlo k vaně, do sprchového koutu. Úprava - leštěná nerez.

Kč 339,- € 13,15

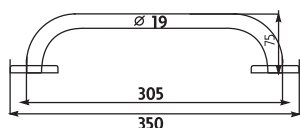

BM 7035-18



Madlo 300x25mm. Madlo k vaně, do sprchového koutu. Úprava - leštěná nerez.

Kč 369,- € 14,35

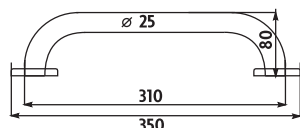

BM 7235-18



Madlo 400x25mm. Madlo k vaně, do sprchového koutu. Úprava - leštěná nerez.

Kč 459,- € 17,80

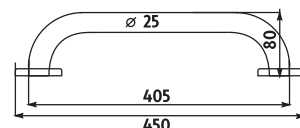

BM 7035LZ-18



Madlo lomené s mýdelníkem. LEVÉ i PRAVÉ. Madlo k vaně, do sprchového koutu. Úprava - leštěná nerez.

Kč 769,- € 29,85

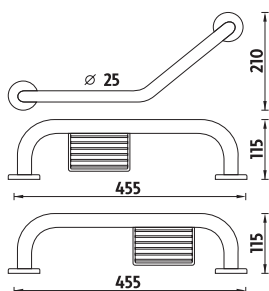

BM 7035L-18



Madlo lomené bez mýdelníku. LEVÉ i PRAVÉ. Madlo k vaně, do sprchového koutu. Úprava - leštěná nerez.

Kč 559,- € 21,70

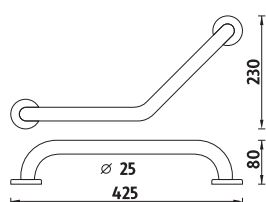

BM 7335-18



Madlo 460x25mm. Madlo k vaně, do sprchového koutu. Úprava - leštěná nerez.

Kč 479,- € 18,60

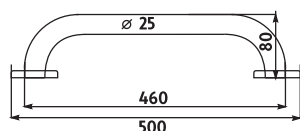

BM 7635-18



Madlo 610x25mm. Madlo k vaně, do sprchového koutu. Úprava - leštěná nerez.

Kč 599,- € 23,25

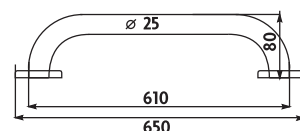

chrom



BM 3035MC-26



Madlo 230x19mm. Madlo k vaně, do sprchového koutu. Úprava CHROM. Materiál nerez.

Kč 459,- € 17,80

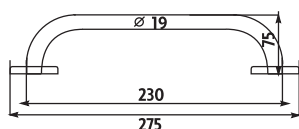

BM 3035C-26



Madlo 300x19mm. Madlo k vaně, do sprchového koutu. Úprava CHROM. Materiál nerez.

Kč 489,- € 19,00

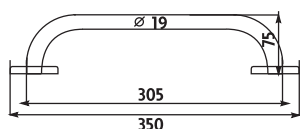

BM 7035C-26



Madlo 300x25mm. Madlo k vaně, do sprchového koutu. Úprava CHROM. Materiál nerez.

Kč 549,- € 21,30

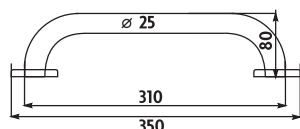

UN 13035BM-26

Madlo k vaně v designu série UNIX. Délka 300mm, průměr 25mm. Úprava CHROM. Materiál Mosaz.

Kč 699,- € 27,10

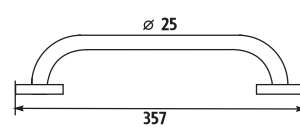

NIMCO

kosmetická zrcadla

V koupelně se věnujeme nejen osobní hygieně, ale rovněž se zde zkrášlujeme. Nástěnné kosmetické zrcadlo je především praktickou pomůckou, ale tvoří i významný dekorativní prvek. Hlava zrcadla je otočná, z jedné strany zvětšovací pro kosmetické detaily.



▼
ZR 8992B-26



ZR 8992B-26

Nástěnné kosmetické zrcadlo.
Hlava zrcadla otočná (normální /
zvětšovací zrcadlo).

Kč 999,- € 38,75

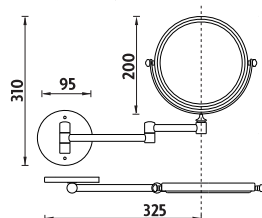

ZR 6992N-26

Nástěnné kosmetické zrcadlo.
Hlava zrcadla otočná (normální /
zvětšovací zrcadlo).

Kč 799,- € 31,00

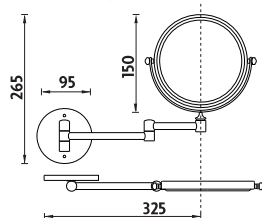

Hlavní použité materiály
mosaz/ZN. Povrchová úprava
chrom.

GUARANTEE

Na výrobky je poskytována prodloužená záruční doba na funkčnost výrobku 5 let, na povrchovou úpravu je stanovena zákonná záruční doba 24 měsíců. Navštivte naši stránku www.nimco.cz pro více informací.



Nelíbí se vám velká zrcadla, nebo se do vaší koupelny jednoduše žádné takové nevejde? Připevněte ke stěně výsuvné, kulaté zrcátko! Je velmi praktické a navíc v sobě ukrývá kouzlo starých časů.



◀ ZR 3992B-26



ZR 7892N-26

Stojánkové kosmetické zrcadlo. Skládací. Hlava otočná (normální / zvětšovací zrcadlo).

Kč 659,- € 25,55

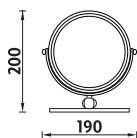

ZR 3892A-26

Stojánkové kosmetické zrcadlo. Hlava otočná (normální / zvětšovací zrcadlo).

Kč 699,- € 27,10

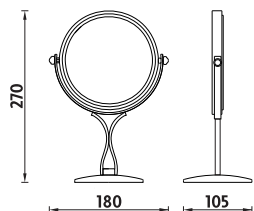

ZR 3892B-26

Stojánkové kosmetické zrcadlo. Hlava otočná (normální / zvětšovací zrcadlo).

Kč 699,- € 27,10

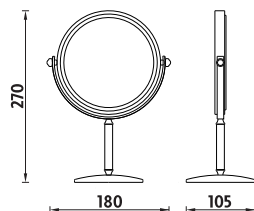

ZR 3992B-26

Nástěnné kosmetické zrcadlo. Hlava zrcadla otočná (normální / zvětšovací zrcadlo).

Kč 799,- € 31,00

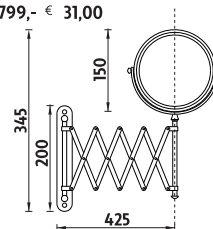

hygienický program



Hlavní použité materiály ABS, HIPS,
PC. Povrchová úprava: barva
metalická stříbrná.

GUARANTEE

Na výrobky je poskytována zákonná
záruční doba 24 měsíců. Navštivte naši
stránku www.nimco.cz pro více informací.



stříbrná metalická



Hygienický program



▼
HP 9531S-M-04

Bezdotykový zásobník na tekuté mýdlo.

HP 9531S-P-04

Bezdotykový zásobník na pěnové mýdlo.

HP 9531S-DR-04

Bezdotykový zásobník dezinfekčního roztoku.



senzor



HP 9531S-M-04
 Bezdotykový zásobník na tekuté mýdlo.
 Objem zásobníku 1000ml. Barva:
 Stříbrná metalická.

Kč 1999,- € 77,50



HP 9531S-P-04
 Bezdotykový zásobník na pěnové
 mýdlo. Objem zásobníku 1000ml.
 Barva: Stříbrná metalická.

Kč 1999,- € 77,50



HP 9531S-DR-04
 Bezdotykový zásobník dezinfekčního
 roztoku. Objem zásobníku 1000ml.
 Barva: Stříbrná metalická.

Kč 1999,- € 77,50

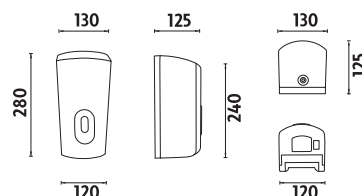

Bezdotykový zásobník. Objem zásobníku 1000ml.

Bezpečnostní otevírání klíčkem. Není-li zapotřebí zabezpečené otevírání, je součástí výrobku tlačítko. Výměna za zámek je rychlá a snadná. Montážní set součástí. Elektrické ovládnání na 4x 1,5V baterie typu C (nejsou součástí). Počet dávkování (až 60 tis.) je závislé na typu a výdrži baterií. Materiál: tělo vyrobeno z odolného ABS plastu.



HP 9531-M-04
 Manuální zásobník na tekuté mýdlo.
 Objem zásobníku 1000ml. Barva:
 Stříbrná metalická.

Kč 699,- € 27,10



HP 9531-P-04
 Manuální zásobník na pěnové mýdlo.
 Objem zásobníku 1000ml. Barva:
 Stříbrná metalická.

Kč 699,- € 27,10



HP 9531-DR-04
 Manuální zásobník dezinfekčního
 roztoku. Objem zásobníku 1000ml.
 Barva: Stříbrná metalická.

Kč 699,- € 27,10

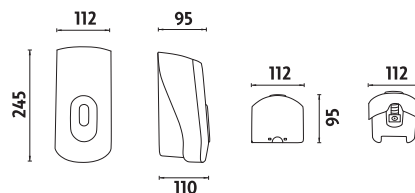

Manuální zásobník.
 Objem zásobníku 1000ml.

Bezpečnostní otevírání klíčkem. Není-li zapotřebí zabezpečené otevírání, je součástí výrobku tlačítko. Výměna za zámek je rychlá a snadná. Montážní set součástí. Materiál: tělo vyrobeno z odolného ABS plastu.



HP 9531-P-04 HP 9531-M-04 HP 9531-DR-04

Univerzální dávkovací pumpy

Pokud vás přestane bavit dávkování tekutého mýdla a uvažujete např. o vyzkoušení dávkování mýdla zpěňovacího, není nutné kupovat celý nový výrobek, ale stačí zakoupit odpovídající dávkovací pumpu. Dávkovací pumpy jsou univerzální a můžete tak snadno a rychle z dávkovače na mýdlo vytvořit dávkovač pěny nebo dokonce dávkovač dezinfekčního roztoku a naopak.

Tekuté mýdlo**1028HP-M**

Vyměnitelná dávkovací pumpa na tekuté mýdlo pro dávkovače art. č.: HP 9531... a HP 9531S.....

Kč 269,- € 10,45

Zpěňovací mýdlo**1028HP-P**

Vyměnitelná dávkovací pumpa na zpěňovací mýdlo pro dávkovače art. č.: HP 9531... a HP 9531S.....

Kč 269,- € 10,45

Dezinfekční roztok**1028HP-DR**

Vyměnitelná dávkovací pumpa na dezinfekční roztok pro dávkovače art. č.: HP 9531... a HP 9531S.....

Kč 269,- € 10,45

Návod k výrobě zpěňovacího mýdla

V případě zakoupení dávkovače na zpěňovací mýdlo, lze zakoupit mýdlo již naředěné nebo si jej můžete sami následně vyrobit smícháním:
30% tekutého mýdla + **70%** čisté vody. Lehce promíchejte, aby se roztok spojil.

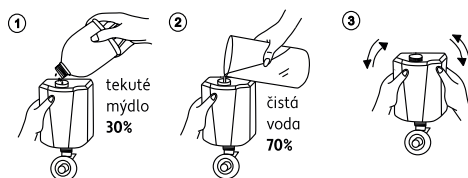



stříbrná metalická

Hygienický program

Pokud řešíme zakomponování hygienického programu do interiéru hotelových koupelen nebo jiných zařízení, nesmíme zapomínat na vlastnosti prostoru a jeho funkci. Jakou činnost bude hygienický program v daném prostoru vykonávat a jak často bude užíván. Proto vybíráme praktické zásobníky s jedinečným designem a kvalitním zpracováním. NIMCO hygienický program splňuje nejen estetické, ale hlavně funkční požadavky.



HP 9555M-04

Zásobník na toaletní papír.

stříbrná metalická



Hygienický program



HP 9555J-04

Zásobník na toaletní papír.

Uzamkatelný zásobník na toaletní papír. Použití pro kotouče papíru o vnějším průměru maximálně 240mm a vnitřním průměru od 50mm. Otevírání na klíček. Montážní set je součástí balení. Materiál: tělo vyrobeno z odolného ABS plastu. Barva: Stříbrná metalická.

Kč 759,- € 29,45

stříbrná metalická

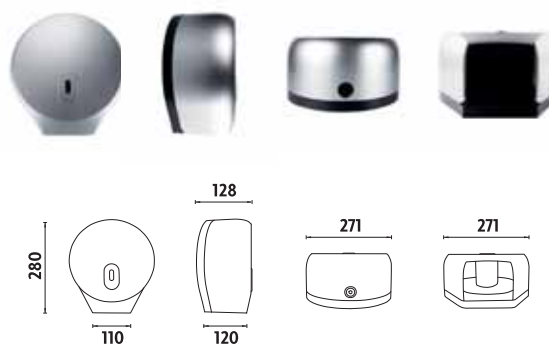

HP 9555M-04

Zásobník na toaletní papír.

Uzamkatelný zásobník na toaletní papír. Použití pro kotouče papíru o vnějším průměru maximálně 240mm a vnitřním průměru od 50mm. Otevírání na klíček. Není-li zapotřebí zabezpečené otevírání, je součástí výrobku tlačítko. Výměna za zámeček je rychlá a snadná. Montážní set je součástí balení. Materiál: tělo vyrobeno z odolného ABS plastu. Barva: Stříbrná metalická.

Kč 659,- € 25,55

stříbrná metalická

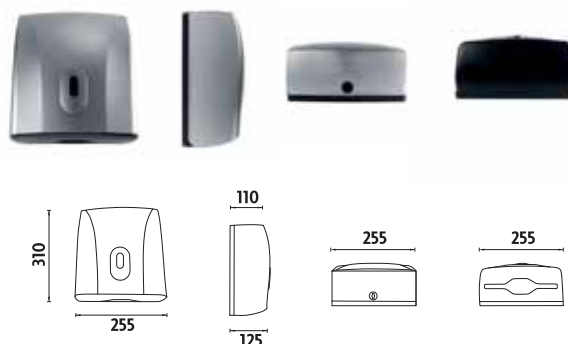

HP 9580-04

Zásobník na papírové ručníky skládané.

Pro papírové ručníky o rozměrech ve skládaném stavu maximálně 250mm x 120mm. Otevírání na klíček. Montážní set je součástí balení včetně dvou náhradních klíčků. Materiál: tělo vyrobeno z odolného ABS plastu. Barva: Stříbrná metalická.

Kč 799,- € 31,00

NIMCO



stříbrná metalická

Hygienický program



HP 9570-04

Zásobník papírových ručníků v roli.

Použití pro role se **středovým** odvíjením o maximálním průměru 220mm a výšce 230mm. Pro **neperforované** role s širokým vyústěním umožňují odtrhávání papíru v požadované délce. Použití i pro perforované role. Otevírání na klíček. Barva: Stříbrná metalická.

Kč 1199,- € 46,50

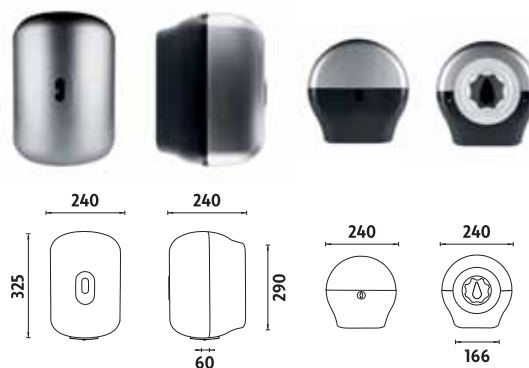

stříbrná metalická



HP 9571-04

Zásobník papírových ručníků v roli.

Použití pro role se **středovým** odvíjením o maximálním průměru 220mm a výšce 230mm. Úzké vyústění umožňuje „automatické“ odtržení **perforované** role. Při použití neperforovaných rolí se role odtrhávají ručně v požadované délce. Otevírání na klíček. Barva: Stříbrná metalická.

Kč 1199,- € 46,50

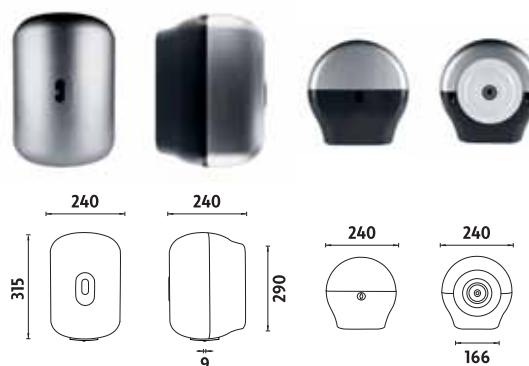

stříbrná metalická

chrom

neraz lesk

chrom



HP 9510-04



Zásobník na vytahovací papírové kapesníčky. Pro 100ks balení. Umístění na zeď nebo na postavení. Materiál: ABS plast, stříbrná metal.

Kč 389,- € 15,10

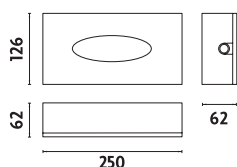

HP 9510-26



Zásobník na vytahovací papírové kapesníčky. Pro 100ks balení. Umístění na zeď nebo na postavení. Materiál: ABS plast, CHROM

Kč 489,- € 19,00

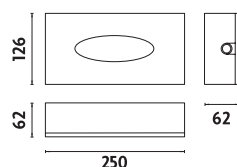

UN 9010N-18



Zásobník na vytahovací papírové kapesníčky. Pro 100ks balení. Umístění na zeď nebo na postavení. Materiál: nerez, lesk

Kč 999,- € 38,75

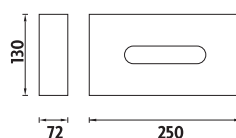

UN 9005P-26



Zásobník hygienických sáčků, plastový, CHROM

Kč 199,- € 7,75

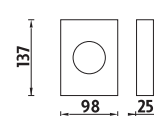

Vyhledávaný artikl pro hotelové koupelny vyšší kategorie.



UN 1055BA-18

Univerzální držák na toaletní papír. Materiál leštěná nerez ocel.

Kč 229,- € 8,90

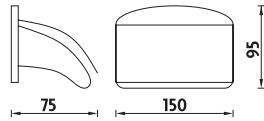

UN 1022-18

Vytahovací šňůra na prádlo. Průměr základny 10cm. Maximální délka šňůry 260cm. Materiál leštěná nerez ocel.

Kč 449,- € 17,45

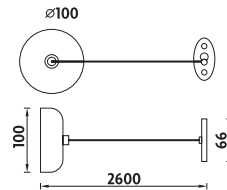

UN 3042-18

Popelník. Výklopný. Rozměr výška 33m x délka 120mm x hloubka 100m. Leštěná nerez ocel.

Kč 259,- € 10,05

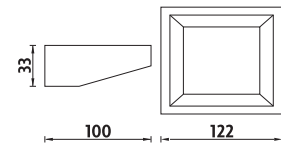

UN 2054-26

Háček jednoduchý malý 35x15mm. Z mosazi.

Kč 99,- € 3,85

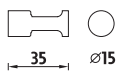

UN 2954-26

Háček jednoduchý velký 50x25mm. Z mosazi.

Kč 139,- € 5,40

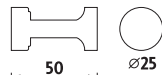

UN 9954-26

Háček jednoduchý velký 50x27mm. Z mosazi.

Kč 179,- € 6,95

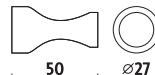

UN 3054-3-18

Háček trojitý. 220x25mm. Materiál leštěná nerez ocel.

Kč 259,- € 10,05

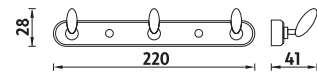

UN 4054-4-26

Čtyřháček. Chrom.

Kč 269,- € 10,45

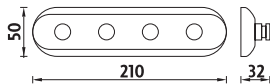

PO 7061-18

Police / sušák na ručníky. Materiál nerez. Povrchová úprava leštěný nerez - lesk.

Kč 1299,- € 50,35

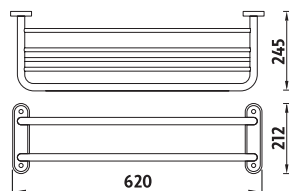

KOS 6005-10 (nové označení!)

Koš. Materiál 18/8 nerez ocel. Povrchová úprava: nerez MAT. Objem 5l. Rozměr 20cm x 27cm x výška 26cm

Kč 699,- € 27,10

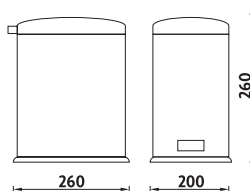

UN 3094N-26

Stojánkový WC kartáč. Nádobka z roseného matného skla. Wc kartáč kovový. Z mosazi.

Kč 669,- € 25,95

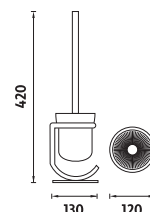

Vyhledávaný artikel pro hotelové koupelny vyšší kategorie.



Výstavní panely 017

**VÝSTAVNÍ STOJAN 017
(2 série - základní modul)**

Oboustranný výstavní stojan na postavení do prostoru. Na stojan je možné umístit 2 série koupelňových doplňků.

Na obrázku je vyobrazen základní modul.

**VÝSTAVNÍ STOJAN 017 - rozšířený
(5 sérií - rozšířený modul)**

Základní modul je možné stále rozšiřovat a to přidáním dalšího modulu nebo bočním panelem.

Je tak možné sestavit stojan na který bude možné umístit x sérií koupelňových doplňků.

HS DN25



Hydrantová skříně DN 25

Domovní hydrant nástěnný s tvarově stálou hadicí DN25
 délky: 20 m, 30m plný
 Skříně s navijákem je vyrobena z povrchově upraveného plechu v odstínu RAL 3002, RAL 9003 nebo z nerezového plechu
 Vnější rozměry skříně:
 šířka: 650 mm, výška: 650 mm, hloubka: 250 mm
 Hmotnost systému:
 29 kg - 20 m
 32 kg - 30 m



kód	rozměr	balení	cena
HS DN25/20			6 989,00
HS DN25/20 BI			6 989,00
HS DN25/20 N			15 724,00
HS DN25/30			7 904,00
HS DN25/30 BI			7 904,00
HS DN25/30 N			16 972,00

HSV DN25



Hydrantová skříně vestavěná DN 25

Domovní hydrant pro zazdění s tvarově stálou hadicí DN 25
 délky: 20 m, 30 m plný
 Skříně s navijákem je vyrobena z povrchově upraveného plechu v odstínu RAL 3002, RAL 9003 nebo z nerezového plechu
 Vnější rozměry skříně:
 šířka: 650 mm, výška: 650 mm, hloubka: 250 mm



kód	rozměr	balení	cena
HSV DN25/20			6 656,00
HSV DN25/20 BI			6 656,00
HSV DN25/20 N			8 902,00
HSV DN25/30			7 571,00
HSV DN25/30 BI			7 571,00
HSV DN25/30 N			9 817,00

HSS DN25



Hydrantová skříně prosklená DN 25

Domovní hydrant nástěnný s tvarově stálou hadicí DN25
 délky: 20 m, 30m prosklený
 Skříně s navijákem je vyrobena z povrchově upraveného plechu v odstínu RAL 3002, RAL 9003 nebo z nerezového plechu
 Vnější rozměry skříně:
 šířka: 650 mm, výška: 650 mm, hloubka: 250 mm
 Hmotnost systému:
 29 kg - 20 m
 32 kg - 30 m



kód	rozměr	balení	cena
HSS DN25/20			7 238,00
HSS DN25/20 BI			7 238,00
HSS DN25/20 N			15 974,00
HSS DN25/30			8 153,00
HSS DN25/30 BI			8 153,00
HSS DN25/30 N			17 222,00

HSVS DN25



Hydrantová skříně vestavěná prosklená DN 25

Domovní hydrant pro zazdění s tvarově stálou hadicí DN 25
 délky: 20 m, 30 m prosklený
 Skříně s navijákem je vyrobena z povrchově upraveného plechu v odstínu RAL 3002, RAL 9003 nebo z nerezového plechu
 Vnější rozměry skříně:
 šířka: 650 mm, výška: 650 mm, hloubka: 250 mm



kód	rozměr	balení	cena
HSVS DN25/20			6 905,00
HSVS DN25/20 BI			6 905,00
HSVS DN25/20 N			9 069,00
HSVS DN25/30			7 821,00
HSVS DN25/30 BI			7 821,00
HSVS DN25/30 N			9 984,00



HS DN19

Hydrantová skříně DN 19

Domovní hydrant nástěnný s tvarově stálou hadicí DN19
 délky: 20 m, 30m plný
 Skříně s navijákem je vyrobena z povrchově upraveného plechu v odstínu RAL 3002, RAL 9003 nebo z nerezového plechu
 Vnější rozměry skříně:
 šířka: 650 mm, výška: 650 mm, hloubka: 200 mm
 Hmotnost systému:
 23 kg - 20 m
 25 kg - 30 m



kód	rozměr	balení	cena
HS DN19/20			6 656,00
HS DN19/20 BI			6 656,00
HS DN19/20 N			15 308,00
HS DN19/30			7 571,00
HS DN19/30 BI			7 571,00
HS DN19/30 N			16 556,00

HSV DN19

Hydrantová skříně vestavěná DN 19

Domovní hydrant pro zazdění s tvarově stálou hadicí DN19
 délky: 20 m, 30m plný
 Skříně s navijákem je vyrobena z povrchově upraveného plechu v odstínu RAL 3002, RAL 9003 nebo z nerezového plechu
 Vnější rozměry skříně:
 šířka: 650 mm, výška: 650 mm, hloubka: 179 mm



kód	rozměr	balení	cena
HSV DN19/20			6 323,00
HSV DN19/20 BI			6 323,00
HSV DN19/20 N			8 486,00
HSV DN19/30			7 238,00
HSV DN19/30 BI			7 238,00
HSV DN19/30 N			9 401,00

HSS DN19

Hydrantová skříně prosklená DN 19

Domovní hydrant nástěnný s tvarově stálou hadicí DN19
 délky: 20 m, 30m prosklený
 Skříně s navijákem je vyrobena z povrchově upraveného plechu v odstínu RAL 3002, RAL 9003 nebo z nerezového plechu
 Vnější rozměry skříně:
 šířka: 650 mm, výška: 650 mm, hloubka: 200 mm
 Hmotnost systému:
 23 kg - 20 m
 25 kg - 30 m



kód	rozměr	balení	cena
HSS DN19/20			6 905,00
HSS DN19/20 BI			6 905,00
HSS DN19/20 N			15 558,00
HSS DN19/30			7 821,00
HSS DN19/30 BI			7 821,00
HSS DN19/30 N			16 806,00

HSVS DN19

Hydrantová skříně vestavěná prosklená DN 19

Domovní hydrant pro zazdění s tvarově stálou hadicí DN19
 délky: 20 m, 30m prosklený
 Skříně s navijákem je vyrobena z povrchově upraveného plechu v odstínu RAL 3002, RAL 9003 nebo z nerezového plechu
 Vnější rozměry skříně:
 šířka: 650 mm, výška: 650 mm, hloubka: 179 mm



kód	rozměr	balení	cena
HSVS DN19/20			6 905,00
HSVS DN19/20 BI			6 905,00
HSVS DN19/20 N			8 736,00
HSVS DN19/30			7 488,00
HSVS DN19/30 BI			7 488,00
HSVS DN19/30 N			9 651,00



HS DN52



Hydrantová skříně DN 52

Domovní hydrant nástěnný se zploštitelnou hadicí DN52
 délky: 20 m plný, uzamykatelný
 Skříně je vyrobena z povrchově upraveného plechu v odstínu RAL 3002, RAL 9003 nebo z nerezového plechu
 Vnější rozměry skříně:
 šířka: 576 mm, výška: 503 mm, hloubka: 193 mm

kód	rozměr	balení	cena
HS DN52/20			6 198,00
HS DN52/20 BI			6 198,00
HS DN52/20 N			11 648,00

HSS DN52



Hydrantová skříně prosklená DN 52

Domovní hydrant nástěnný se zploštitelnou hadicí DN52
 délky: 20 m prosklený
 Skříně je vyrobena z povrchově upraveného plechu v odstínu RAL 3002, RAL 9003 nebo z nerezového plechu
 Vnější rozměry skříně:
 šířka: 576 mm, výška: 503 mm, hloubka: 193 mm

kód	rozměr	balení	cena
HSS DN52/20			6 406,00
HSS DN52/20 BI			6 406,00
HSS DN52/20 N			11 897,00

HP 128/6,10



Hydrantová proudnice pro tvarově stálou hadici

Hydrantová proudnice pro hadicové systémy s tvarově stálou hadicí DN19, DN25
 Pro hadici DN19 se používá tryska 6
 Pro hadici DN25 se používá tryska 10
 Spojení proudnice s hadicí je provedeno převlečnou maticí (závit G1) s těsnícím pryžovým kroužkem.

kód	rozměr	balení	cena
HP 128/06			266,00
HP 128/10			266,00

HP C25



Hydrantová proudnice pro zploštitelnou hadici

Hydrantová proudnice pro hadicové systémy se zploštitelnou hadicí DN52, ekvivalent trysky 13 (průtok min. 0,3l/s)

kód	rozměr	balení	cena
HP C25			1 348,00

HP C52 VENTIL



Hydrantový ventil

Ventil pro hydrantové skříně C52 se spojkou PN 16, 2

kód	rozměr	balení	cena
HP C52 VENTIL	2"		1 165,00



SHPZ

**Skříňka se zámkem na hasicí přístroj práškový**

Skříň je vyrobena z povrchově upraveného plechu v odstínu RAL 3002 nebo RAL 9003
Vnější rozměry skříňe:
2 kg: šířka: 230 mm, výška: 440 mm, hloubka 160 mm
6 kg: šířka: 265 mm, výška: 575 mm, hloubka 230 mm

kód	rozměr	balení	cena
SHPZ-2	2 kg		899,00
SHPZ-2 BI	2 kg		899,00
SHPZ-6	6 kg		1 248,00
SHPZ-6 BI	6 kg		1 248,00

SHPZ-2x6

**Skříňka se zámkem na dva hasicí přístroje práškové**

Skříň je vyrobena z povrchově upraveného plechu v odstínu RAL 3002 nebo RAL 9003
Vnější rozměry skříňe:
šířka: 600 mm, výška: 575 mm, hloubka 235 mm

kód	rozměr	balení	cena
SHPZ-2x6			1 672,00
SHPZ-2x6 BI			1 672,00

SHPZ-V

**Skříňka se zámkem na hasicí přístroj vodní**

Skříň je vyrobena z povrchově upraveného plechu v odstínu RAL 3002 nebo RAL 9003
Vnější rozměry skříňe:
šířka: 280 mm, výška: 690 mm, hloubka 230 mm

kód	rozměr	balení	cena
SHPZ-V			1 057,00
SHPZ-V BI			1 057,00

SHPZ-.CO2

**Skříňka se zámkem na hasicí přístroj sněhový**

Skříň je vyrobena z povrchově upraveného plechu v odstínu RAL 3002 nebo RAL 9003
Vnější rozměry skříňe:
2 kg: šířka: 320 mm, výška: 570 mm, hloubka 165 mm
5 kg: šířka: 375 mm, výška: 890 mm, hloubka 200 mm

kód	rozměr	balení	cena
SHPZ-2CO2	2 kg		940,00
SHPZ-2CO2 BI	2 kg		940,00
SHPZ-5CO2	6 kg		1 489,00
SHPZ-5CO2 BI	6 kg		1 489,00

SH-PL

**Skříňka plastová na hasicí přístroj do 6 kg**

Skříň je vyrobena z plastu
Vnější rozměry skříňe:
šířka: 320 mm, výška: 670 mm, hloubka 200 mm

kód	rozměr	balení	cena
SH-PL			1 581,00

SK

**Skříňka na klíče**

Skříň je vyrobena z povrchově upraveného plechu v odstínu RAL 3002 nebo RAL 9003
Vnější rozměry skříňe:
šířka: 75 mm, výška: 75 mm, hloubka 18 mm

kód	rozměr	balení	cena
SK			204,00
SK BI			196,00

A300/A400

**Lékárnička nástěnná**

Skříň je vyrobena z povrchově upraveného plechu v odstínu RAL 3002 nebo RAL 9003
Vnější rozměry skříňe:
šířka: 300/400 mm, výška: 242 mm, hloubka 112 mm

kód	rozměr	balení	cena
A300	300 mm		740,00
A400	400 mm		815,00



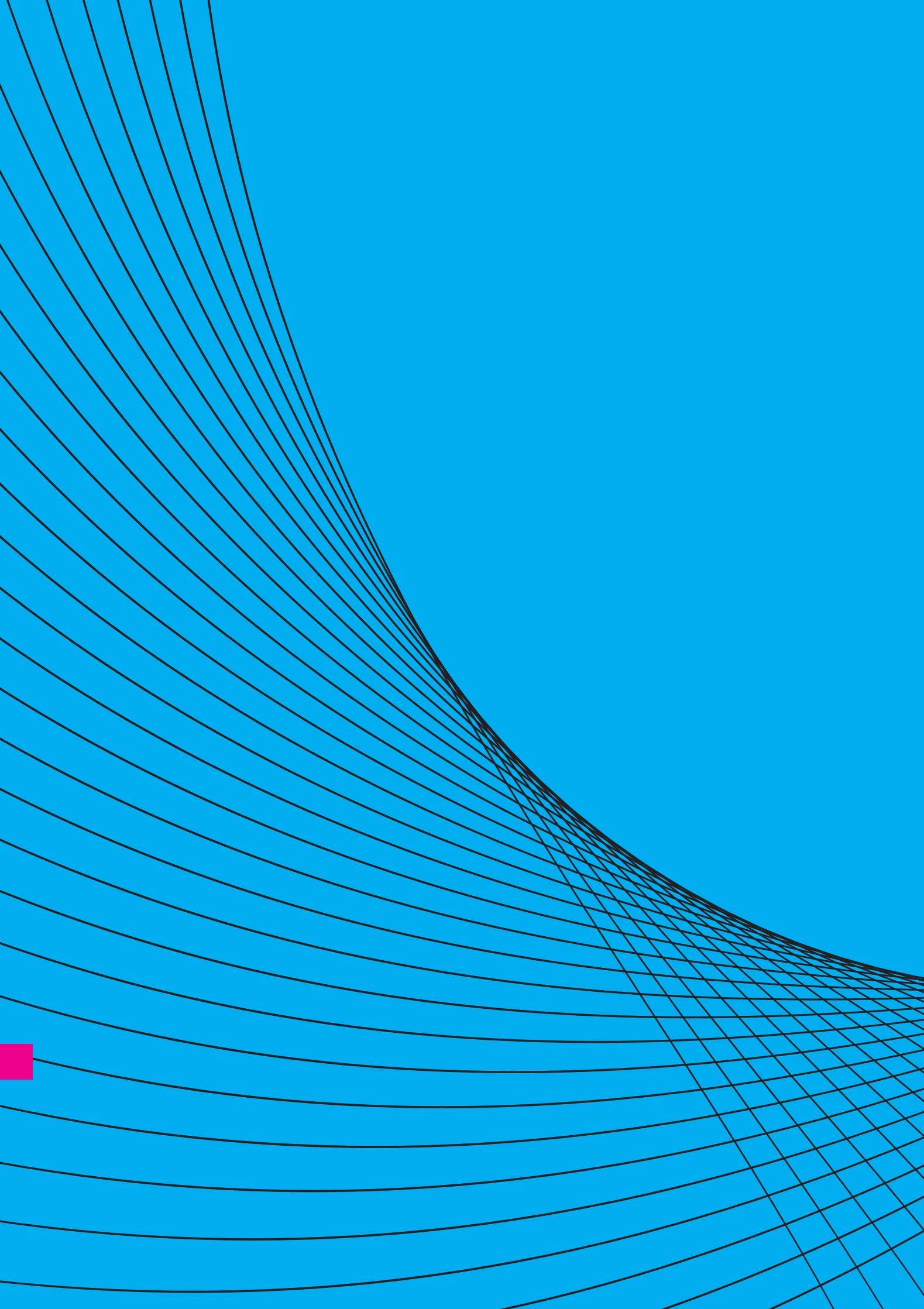

VZDUCHOTECHNIKA

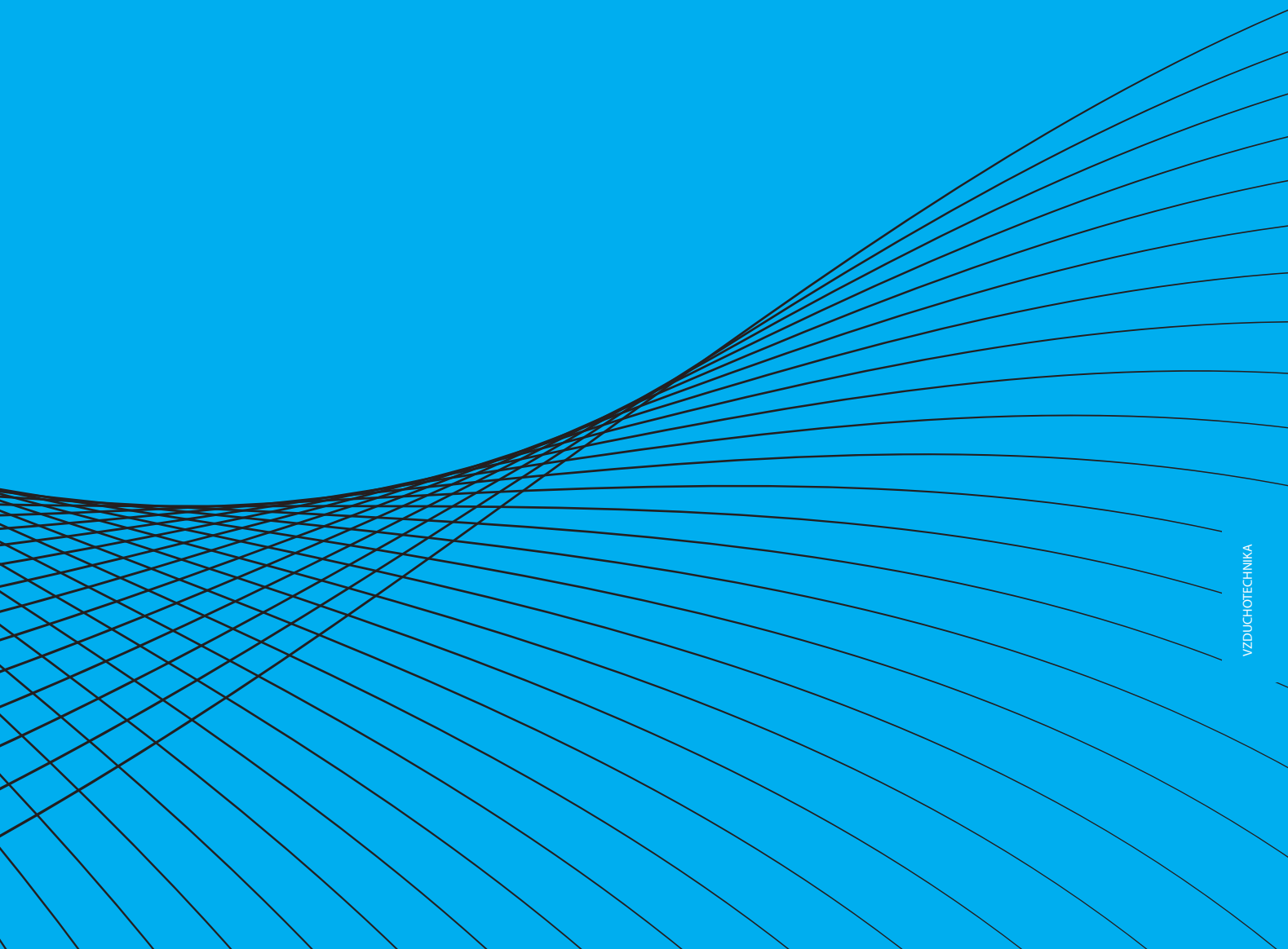

PLASTOVÉ TVAROVKY PRO VZDUCHOTECHNICKÉ ROZVODY

Popis:

1. Rychlá a jednoduchá montáž i ve stísněných podmínkách
2. Systém plastových a kovových tvarovek přináší mnoho možností řešení při montáži vzduchotechnických rozvodů.
3. I po instalaci spoje lze libovolně měnit směr trubky pouhým pootočením.
4. Elipsovité svěrné kroužek zaručuje bezpečný a těsný spoj.
5. Všechny závitů jsou opatřeny teflonovou těsnicí páskou.
6. Všechny tvarovky mají uvnitř těla šestihřanný otvor pro snadnější montáž ve stísněných prostorách.

Technické údaje:

Použití pro : vzduch, vakuum

Rozsah pracovních tlaků : 0 – 1,0 MPa

Použití pro vakuum : - 100 kPa

Maximální tlak : 1,5 MPa

Rozsah pracovních teplot : - 20 °C až +80 °C

Použití pro : polyuretanové nebo nylonové trubky

Řez tvarovkou:

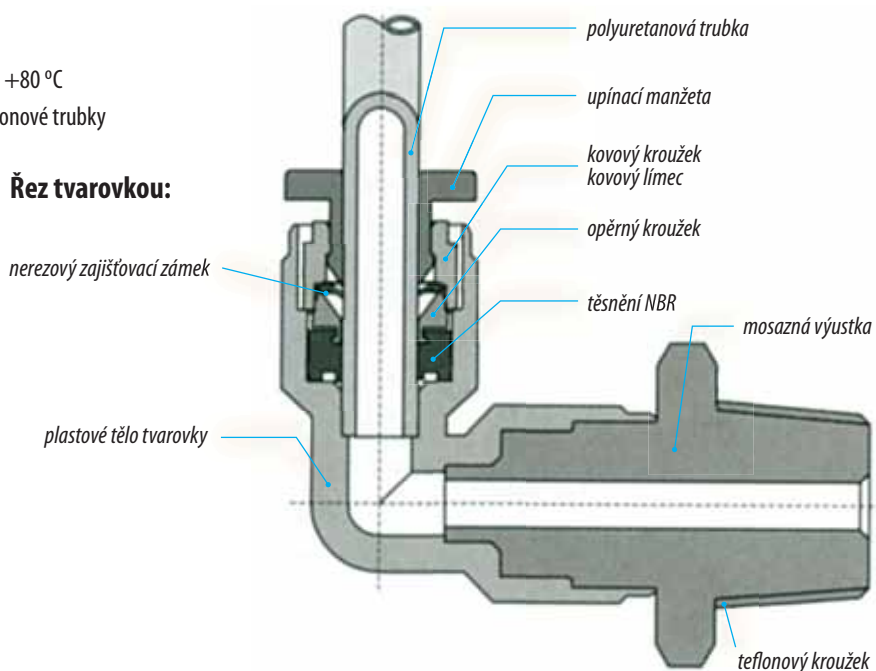

Označování výrobků:

E P C 8 - 0 1

① ② ③ ④

① Série

② Typ

③ Vnější průměr trubky

	DIMENZE (mm)						DIMENZE (palce)					
kód	4	6	8	10	12	16	5/32	3/16	1/4	5/16	3/8	1/2
mm	Ø 4	Ø 6	Ø 8	Ø 10	Ø 12	Ø 16	Ø 5/32	Ø 3/16	Ø 1/4	Ø 5/16	Ø 3/8	Ø 1/2

④ Velikosti závitů

	ZÁVIT				
kód	G01	G02	G03	G04	G06
velikost	G1/8	G1/4	G3/8	G1/2	G3/4

EPU



Spojka přímá

název	kód	rozměr	cena
EPU 4	XX23010	4	11,00
EPU 6	XX23011	6	12,00
EPU 8	XX23012	8	14,00
EPU 10	XX23013	10	19,00
EPU 12	XX23014	12	26,00

EPG



Spojka přímá redukováná

název	kód	rozměr	cena
EPG 6-4	XX23070	6.4	12,00
EPG 8-6	XX23071	8.6	16,00
EPG 10-8	XX23072	10.8	19,00
EPG 12-10	XX23073	12.10	26,00

EPM



Spojka panelová

název	kód	rozměr	cena
EPM4	XX23700	4	35,00
EPM6	XX23701	6	40,00
EPM8	XX23702	8	44,00
EPM10	XX23703	10	67,00
EPM12	XX23704	12	81,00

EPC



Spojka přímá-vnější závit

název	kód	rozměr	cena
EPC4-M5	XX23100	4xM5	14,00
EPC4-G01	XX23101	4x1/8"	22,00
EPC4-G02	XX23102	4x1/4"	24,00
EPC6-M5	XX23103	6xM5	17,00
EPC6-G01	XX23104	6x1/8"	22,00
EPC6-G02	XX23105	6x1/4"	31,00
EPC6-G03	XX23106	6x3/8"	36,00
EPC6-G04	XX23107	6x1/2"	57,00
EPC8-G01	XX23108	8x1/8"	24,00
EPC8-G02	XX23109	8x1/4"	31,00
EPC8-G03	XX23110	8x3/8"	36,00
EPC8-G04	XX23111	8x1/2"	61,00
EPC10-G01	XX23112	10x1/8"	34,00
EPC10-G02	XX23113	10x1/4"	36,00
EPC10-G03	XX23114	10x3/8"	43,00
EPC10-G04	XX23115	10x1/2"	55,00
EPC12-G02	XX23116	12x1/4"	50,00
EPC12-G03	XX23117	12x3/8"	48,00
EPC12-G04	XX23118	12x1/2"	71,00
EPC 16-G03	XX23119	16x3/8"	69,00
EPC 16-G04	XX23120	16x1/2"	81,00

EPCF



Spojka přímá -vnitřní závit

název	kód	rozměr	cena
EPCF4-M5	XX23130	4xM5	14,00
EPCF4-G01	XX23131	4x1/8"	24,00
EPCF4-G02	XX23132	4x1/4"	29,00
EPCF6-M5	XX23133	6xM5	18,00
EPCF 6-G01	XX23134	6x1/8"	25,00
EPCF 6-G02	XX23135	6x1/4"	35,00
EPCF 6-G03	XX23136	6x3/8"	43,00
EPCF 6-G04	XX23137	6x1/2"	52,00
EPCF8-G01	XX23138	8x1/8"	25,00
EPCF 8-G02	XX23139	8x1/4"	34,00
EPCF 8-G03	XX23140	8x3/8"	47,00
EPCF 8-G04	XX23141	8x1/2"	54,00
EPCF 10-G01	XX23142	10x1/8"	36,00
EPCF 10-G02	XX23143	10x1/4"	38,00
EPCF 10-G03	XX23144	10x3/8"	41,00
EPCF 10-G04	XX23145	10x1/2"	57,00
EPCF12-G02	XX23146	12x1/4"	60,00
EPCF 12-G03	XX23147	12x3/8"	54,00
EPCF 12-G04	XX23148	12x1/2"	68,00
EPCF16-G03	XX23149	16x3/8"	76,00
EPCF16-G04	XX23150	16x1/2"	76,00

EPV



Spojka úhlová (kolínko)

název	kód	rozměr	cena
EPV 4	XX23000	4	11,00
EPV 6	XX23001	6	12,00
EPV 8	XX23002	8	13,00
EPV 10	XX23003	10	19,00
EPV 12	XX23004	12	26,00
EPV 16	XX23005	16	42,00

EPL



Spojka úhlová (kolínko)-vnější závit

název	kód	rozměr	cena
EPL4-M5	XX23200	4xM5	17,00
EPL4-G01	XX23201	4x1/8"	22,00
EPL4-G02	XX23202	4x1/4"	29,00
EPL6-M5	XX23203	6xM5	20,00
EPL6-G01	XX23204	6x1/8"	28,00
EPL6-G02	XX23205	6x1/4"	30,00
EPL6-G03	XX23206	6x3/8"	39,00
EPL6-G04	XX23207	6x1/2"	60,00
EPL8-G01	XX23208	8x1/8"	29,00
EPL8-G02	XX23209	8x1/4"	36,00
EPL8-G03	XX23210	8x3/8"	46,00
EPL8-G04	XX23211	8x1/2"	68,00
EPL10-G01	XX23212	10x1/8"	41,00
EPL10-G02	XX23213	10x1/4"	44,00
EPL10-G03	XX23214	10x3/8"	54,00
EPL10-G04	XX23215	10x1/2"	78,00
EPL12-G02	XX23216	12x1/4"	64,00
EPL12-G03	XX23217	12x3/8"	64,00
EPL12-G04	XX23218	12x1/2"	79,00
EPL16-G03	XX23219	16x3/8"	87,00
EPL16-G04	XX23220	16x1/2"	87,00

EPLF



Spojka úhlová (kolínko)-vnitřní závit

název	kód	rozměr	cena
EPLF4-M5	XX23230	4xM5	17,00
EPLF4-G01	XX23231	4x1/8"	25,00
EPLF4-G02	XX23232	4x1/4"	31,00
EPLF6-M5	XX23233	6xM5	20,00
EPLF6-G01	XX23234	6x1/8"	29,00
EPLF6-G02	XX23235	6x1/4"	34,00
EPLF6-G03	XX23236	6x3/8"	45,00
EPLF8-G01	XX23238	8x1/8"	27,00
EPLF8-G02	XX23239	8x1/4"	35,00
EPLF8-G03	XX23240	8x3/8"	49,00
EPLF8-G04	XX23241	8x1/2"	60,00
EPLF10-G01	XX23242	10x1/8"	46,00
EPLF10-G02	XX23243	10x1/4"	47,00
EPLF10-G03	XX23244	10x3/8"	56,00
EPLF10-G04	XX23245	10x1/2"	69,00
EPLF12-G02	XX23246	12x1/4"	73,00
EPLF12-G03	XX23247	12x3/8"	63,00
EPLF12-G04	XX23248	12x1/2"	75,00
EPLF16-G03	XX23249	16x3/8"	85,00
EPLF16-G04	XX23250	16x1/2"	85,00

EPLJ



Spojka úhlová (kolínko) nástrčná

název	kód	rozměr	cena
EPLJ4	XX23080	4	18,00
EPLJ6	XX23081	6	22,00
EPLJ8	XX23082	8	29,00
EPLJ10	XX23083	10	47,00
EPLJ12	XX23084	12	71,00

EPE



T-spojka

název	kód	rozměr	cena
EPE 4	XX23020	4	16,00
EPE 6	XX23021	6	16,00
EPE 8	XX23022	8	18,00
EPE 10	XX23023	10	29,00
EPE 12	XX23024	12	35,00
EPE 16	XX23025	16	50,00

EPEG



T-spojka redukovaná

název	kód	rozměr	cena
EPEG 6-4	XX23030	6.4	17,00
EPEG 8-6	XX23031	8.6	19,00
EPEG 10-8	XX23032	10.8	28,00
EPEG 12-10	XX23033	12.10	35,00
EPEG 16-12	XX23034	16.12	53,00

EPEW



T-spojka redukovaná (větší odbočka)

název	kód	rozměr	cena
EPEW 6-4	XX23040	6.4	18,00
EPEW 8-6	XX23041	8.6	20,00
EPEW 10-8	XX23042	10.8	28,00
EPEW 12-10	XX23043	12.10	35,00
EPEW12-16	XX23044	12.16	53,00

EPB



T-spojka vnější závit

název	kód	rozměr	cena
EPB4-M5	XX23300	4xM5	21,00
EPB4-G01	XX23301	4x1/8"	27,00
EPB4-G02	XX23302	4x1/4"	33,00
EPB6-M5	XX23303	6xM5	26,00
EPB6-G01	XX23304	6x1/8"	31,00
EPB6-G02	XX23305	6x1/4"	36,00
EPB6-G03	XX23306	6x3/8"	44,00
EPB6-G04	XX23307	6x1/2"	66,00
EPB8-G01	XX23308	8x1/8"	34,00
EPB8-G02	XX23309	8x1/4"	40,00
EPB8-G03	XX23310	8x3/8"	49,00
EPB8-G04	XX23311	8x1/2"	70,00
EPB10-G01	XX23312	10x1/8"	52,00
EPB10-G02	XX23313	10x1/4"	54,00
EPB10-G03	XX23314	10x3/8"	62,00
EPB10-G04	XX23315	10x1/2"	85,00
EPB12-G02	XX23316	12x1/4"	72,00
EPB12-G03	XX23317	12x3/8"	73,00
EPB12-G04	XX23318	12x1/2"	87,00
EPB16-G03	XX23319	16x3/8"	96,00
EPB16-G04	XX23320	16x1/2"	107,00

EPHF



Spojka otočná

název	kód	rozměr	cena
EPHF4-M5	XX23260	4xM5	24,00
EPHF4-G01	XX23261	4x1/8"	30,00
EPHF4-G02	XX23262	4x1/4"	44,00
EPHF6-M5	XX23263	6xM5	22,00
EPHF6-G01	XX23264	6x1/8"	31,00
EPHF6-G02	XX23265	6x1/4"	46,00
EPHF6-G03	XX23266	6x3/8"	72,00
EPHF6-G04	XX23267	6x1/2"	98,00
EPHF8-G01	XX23268	8x1/8"	32,00
EPHF8-G02	XX23269	8x1/4"	46,00
EPHF8-G03	XX23270	8x3/8"	73,00
EPHF8-G04	XX23271	8x1/2"	100,00
EPHF10-G01	XX23272	10x1/8"	34,00
EPHF10-G02	XX23273	10x1/4"	51,00
EPHF10-G03	XX23274	10x3/8"	78,00
EPHF10-G04	XX23275	10x1/2"	104,00
EPHF12-G03	XX23276	12x3/8"	107,00
EPHF12-G04	XX23277	12x1/2"	111,00

EPY



Y-spojka

název	kód	rozměr	cena
EPY 4	XX23050	4	16,00
EPY 6	XX23051	6	16,00
EPY 8	XX23052	8	18,00
EPY 10	XX23053	10	29,00
EPY 12	XX23054	12	34,00

EPW



Y-spojka redukovaná

název	kód	rozměr	cena
EPW 6-4	XX23060	6.4	18,00
EPW 8-6	XX23061	8.6	20,00
EPW 10-8	XX23062	10.8	25,00
EPW 12-10	XX23063	12.10	33,00

EPX



Y-přípojka vnější závit

název	kód	rozměr	cena
EPX4-M5	XX23400	4xM5	22,00
EPX4-G01	XX23401	4x1/8"	27,00
EPX4-G02	XX23402	4x1/4"	33,00
EPX6-M5	XX23403	6xM5	26,00
EPX6-G01	XX23404	6x1/8"	31,00
EPX6-G02	XX23405	6x1/4"	36,00
EPX6-G03	XX23406	6x3/8"	44,00
EPX6-G04	XX23407	6x1/2"	66,00
EPX8-G01	XX23408	8x1/8"	34,00
EPX8-G02	XX23409	8x1/4"	40,00
EPX8-G03	XX23410	8x3/8"	49,00
EPX8-G04	XX23411	8x1/2"	70,00
EPX10-G01	XX23412	10x1/8"	52,00
EPX10-G02	XX23413	10x1/4"	55,00
EPX10-G03	XX23414	10x3/8"	62,00
EPX10-G04	XX23415	10x1/2"	83,00
EPX12-G02	XX23416	12x1/4"	72,00
EPX12-G03	XX23417	12x3/8"	73,00
EPX12-G04	XX23418	12x1/2"	87,00
EPX16-G03	XX23419	16x3/8"	97,00
EPX16-G04	XX23420	16x1/2"	107,00

EPYJ



Y-spojka nástrčná

název	kód	rozměr	cena
EPYJ4	XX23090	4	24,00
EPYJ6	XX23091	6	30,00
EPYJ8	XX23092	8	37,00
EPYJ10	XX23093	10	60,00
EPYJ12	XX23094	12	77,00

EPWJ



Y-spojka nástrčná redukována

název	kód	rozměr	cena
EPWJ6-4	XX23095	6.4	26,00
EPWJ8-6	XX23096	8.6	32,00
EPWJ10-8	XX23097	10.8	50,00
EPWJ12-10	XX23098	12.10	72,00

EPZA



Spojka křížová

název	kód	rozměr	cena
EPZA4	XX23430	4	19,00
EPZA 6	XX23431	6	25,00
EPZA 8	XX23432	8	27,00
EPZA 10	XX23433	10	39,00
EPZA12	XX23434	12	47,00

EPK



Rozdělovač

název	kód	rozměr	cena
EPK4	XX23440	4	25,00
EPK6	XX23441	6	30,00
EPK8	XX23442	8	35,00

EPKG



Rozdělovač redukovány

název	kód	rozměr	cena
EPKG6-4	XX23445	6.4	30,00
EPKG8-6	XX23446	8.6	34,00
EPKG10-8	XX23447	10.8	49,00

EPGJ



Redukce

název	kód	rozměr	cena
EPGJ6-4	XX23160	6.4	18,00
EPGJ8-4	XX23161	8.4	20,00
EPGJ8-6	XX23162	8.6	21,00
EPGJ10-6	XX23163	10.6	23,00
EPGJ10-8	XX23164	10.8	30,00
EPGJ12-8	XX23165	12.8	28,00
EPGJ12-10	XX23166	12.10	35,00

EPP



Zátka

název	kód	rozměr	cena
EPP4	XX23640	4	6,00
EPP6	XX23641	6	6,00
EPP8	XX23642	8	7,00
EPP10	XX23643	10	7,00
EPP12	XX23644	12	17,00

MPV



Spojka úhlová (kolínko)

název	kód	rozměr	cena
MPV4	XX24000	4	37,00
MPV6	XX24001	6	44,00
MPV8	XX24002	8	60,00
MPV10	XX24003	10	84,00

MPL



Spojka úhlová (kolínko)-vnější závit

název	kód	rozměr	cena
MPL4-G01	XX24201	4x1/8"	43,00
MPL4-G02	XX24202	4x1/4"	55,00
MPL6-G01	XX24203	6x1/8"	52,00
MPL6-G02	XX24204	6x1/4"	61,00
MPL6-G03	XX24205	6x3/8"	74,00
MPL6-G04	XX24206	6x1/2"	111,00
MPL8-G01	XX24207	8x1/8"	59,00
MPL8-G02	XX24208	8x1/4"	73,00
MPL8-G03	XX24209	8x3/8"	89,00
MPL8-G04	XX24210	8x1/2"	123,00
MPL10-G01	XX24211	10x1/8"	87,00
MPL10-G02	XX24212	10x1/4"	91,00
MPL10-G03	XX24213	10x3/8"	106,00
MPL10-G04	XX24214	10x1/2"	144,00

MPE



T-spojka

název	kód	rozměr	cena
MPE4	XX24020	4	52,00
MPE6	XX24021	6	64,00
MPE8	XX24022	8	80,00
MPE10	XX24023	10	117,00

MPB



T-spojka vnější závit

název	kód	rozměr	cena
MPB4-G01	XX24030	4x1/8"	58,00
MPB4-G02	XX24031	4x1/4"	72,00
MPB6-G01	XX24032	6x1/8"	72,00
MPB6-G02	XX24033	6x1/4"	81,00
MPB6-G03	XX24034	6x3/8"	96,00
MPB6-G04	XX24035	6x1/2"	136,00
MPB8-G01	XX24036	8x1/8"	79,00
MPB8-G02	XX24037	8x1/4"	93,00
MPB8-G03	XX24038	8x3/8"	111,00
MPB8-G04	XX24039	8x1/2"	150,00
MPB10-G01	XX24040	10x1/8"	121,00
MPB10-G02	XX24041	10x1/4"	121,00
MPB10-G03	XX24042	10x3/8"	138,00
MPB10-G04	XX24043	10x1/2"	182,00

ESL



Rychloovladač rohový výstupní

název	kód	rozměr	cena
ESL4-M5	XX23500	4xM5	66,00
ESL4-G01	XX23501	4x1/8"	73,00
ESL4-G02	XX23502	4x1/4"	89,00
ESL6-M5	XX23503	6xM5	60,00
ESL6-G01	XX23504	6x1/8"	70,00
ESL6-G02	XX23505	6x1/4"	100,00
ESL6-G03	XX23506	6x3/8"	127,00
ESL6-G04	XX23507	6x1/2"	153,00
ESL8-G01	XX23508	8x1/8"	70,00
ESL8-G02	XX23509	8x1/4"	95,00
ESL8-G03	XX23510	8x3/8"	127,00
ESL8-G04	XX23511	8x1/2"	174,00
ESL10-G01	XX23512	10x1/8"	70,00
ESL10-G02	XX23513	10x1/4"	104,00
ESL10-G03	XX23514	10x3/8"	139,00
ESL10-G04	XX23515	10x1/2"	182,00
ESL12-G02	XX23516	12x1/4"	112,00
ESL12-G03	XX23517	10x3/8"	132,00
ESL12-G04	XX23518	12x1/2"	182,00

ESLB



Rychloovladač rohový vstupní

název	kód	rozměr	cena
ESL4-M5B	XX23530	4xM5	60,00
ESL4-G01B	XX23531	4x1/8"	65,00
ESL4-G02B	XX23532	4x1/4"	89,00
ESL6-M5B	XX23533	6xM5	64,00
ESL6-G01B	XX23534	6x1/8"	65,00
ESL6-G02B	XX23535	6x1/4"	95,00
ESL6-G03B	XX23536	6x3/8"	127,00
ESL6-G04B	XX23537	6x1/2"	171,00
ESL8-G01B	XX23538	8x1/8"	65,00
ESL8-G02B	XX23539	8x1/4"	95,00
ESL8-G03B	XX23540	8x3/8"	127,00
ESL8-G04B	XX23541	8x1/2"	174,00
ESL10-G01B	XX23542	10x1/8"	71,00
ESL10-G02B	XX23543	10x1/4"	104,00
ESL10-G03B	XX23544	10x3/8"	130,00
ESL10-G04B	XX23545	10x1/2"	182,00
ESL12-G02B	XX23546	12x1/4"	112,00
ESL12-G02B	XX23547	12x3/8"	132,00
ESL12-G04B	XX23548	12x1/2"	182,00

ESA



Škrťací ventil přímý

název	kód	rozměr	cena
ESA4	XX23550	4	60,00
ESA6	XX23551	6	73,00
ESA8	XX23552	8	89,00
ESA10	XX23553	10	136,00
ESA12	XX23554	12	180,00

EHVFF



Kohout uzavírací

název	kód	rozměr	cena
EHVFF06-06	XX23560	6	150,00
EHVFF08-08	XX23561	8	167,00
EHVFF10-10	XX23562	10	233,00
EHVFF12-12	XX23563	12	262,00

BSL



Tlumič se šestihranem

název	kód	rozměr	cena
BSL-01	XX23600	1/8"	15,00
BSL-02	XX23601	1/4"	27,00
BSL-03	XX23602	3/8"	51,00
BSL-04	XX23603	1/2"	67,00
BSL-06	XX23604	3/4"	123,00

PSL



Tlumič plastový

název	kód	rozměr	cena
PSL-01	XX23610	1/8"	10,00
PSL-02	XX23611	1/4"	10,00
PSL-03	XX23612	3/8"	17,00
PSL-04	XX23613	1/2"	19,00

BESL



Tlumič se škrčením

název	kód	rozměr	cena
BESL-01	XX23620	1/8"	80,00
BESL-02	XX23621	1/4"	101,00
BESL-03	XX23622	3/8"	135,00
BESL-04	XX23623	1/2"	189,00
BESL-06	XX23624	3/4"	449,00

BSLM



Tlumič plochý se šestihranem

název	kód	rozměr	cena
BSLM-01	XX23630	1/8"	16,00
BSLM-02	XX23631	1/4"	25,00
BSLM-03	XX23632	3/8"	48,00
BSLM-04	XX23633	1/2"	58,00
BSLM-06	XX23634	3/4"	107,00

ES..S



Univerzální rychlospojka s vnějším závitem
Provedení: mosaz neniklovaná

název	kód	rozměr	cena
ES14S	ES14S	1/4"	132,00
ES38S	ES38S	3/8"	132,00
ES12S	ES12S	1/2"	140,00

ES.T



Univerzální rychlospojka s trnem na hadici
Provedení: mosaz neniklovaná

název	kód	rozměr	cena
ES6T	ES6T	6,35 mm	132,00
ES8T	ES8T	8 mm	135,00
ES10T	ES10T	10 mm	135,00

ES..VS



Univerzální vsuvka s vnějším závitem
Provedení: mosaz neniklovaná

název	kód	rozměr	cena
ES14VS	ES14VS	1/4"	25,00
ES38VS	ES38VS	3/8"	41,00
ES12VS	ES12VS	1/2"	53,00

ES.VT



Univerzální vsuvka s trnem na hadici
Provedení: mosaz neniklovaná

název	kód	rozměr	cena
ES6VS	ES6VT	6,35 mm	25,00
ES8VS	ES8VT	8 mm	27,00
ES10VS	ES10VT	10 mm	29,00

EU



Polyuretanová hadice modrá

- dokonalá ohebnost, nízká hmotnost, vysoká tlaková odolnost
- odolnost proti otěru (abrasivní odolnost)
- vysoká mechanická odolnost
- odolnost proti min. olejům,
- odolnost proti nízkým teplotám
- použitelné pro spojky různých výrobců

Určeno pro rozvody: tlakový vzduch, voda
Pracovní tlak: 0,8 MPa
Destrukční tlak (20 °C): 2,0 MPa
Pracovní teplota: -20 °C až +60 °C
Označování hadic:

název	kód	rozměr	balení (m)	cena
EU0320 blue	XX23800	3,0x2,0	500	5,00
EU0425 blue	XX23801	4,0x2,5	200	7,00
EU0640 blue	XX23802	6,0x4,0	200	13,00
EU0855 blue	XX23804	8,0x5,5	100	20,00
EU1065 blue	XX23806	10,0x6,5	100	35,00
EU1280 blue	XX23808	12,0x8,0	100	48,00

EU ...



Polyuretanová hadice průhledná

název	kód	rozměr	balení (m)	cena
EU0425 transparent	XX23801/TR	4,0x2,5	200	8,00
EU0640 transparent	XX23802/TR	6,0x4,0	200	14,00
EU0855 transparent	XX23804/TR	8,0x5,5	100	23,00
EU1065 transparent	XX23806/TR	10,0x6,5	100	38,00

UPOZORNĚNÍ:

Polyuretanové hadice lze objednávat i v množství (metráži) menším, než je celé balení. V tomto případě bude k ceně zboží připočítána jednotná částka **25,- Kč bez DPH**.

EUC



Polyuretanová spirálová hadice

- dokonalá ohebnost, nízká hmotnost,
- vysoká tlaková odolnost
- odolnost proti otěru (abrasivní odolnost)
- vysoká mechanická odolnost
- odolnost proti min. olejům,
- odolnost proti nízkým teplotám
- použitelné pro spojky různých výrobců

Určeno pro rozvody: tlakový vzduch, voda
Pracovní tlak: 0,8 MPa
Destrukční tlak (20 °C): 2,0 MPa
Pracovní teplota: -20 °C až +60 °C
Dodávají se bez koncovek
Označování hadic:

název	kód	rozměr	cena
EUC6-2 BU	XX23820	6x2	35,00
EUC6-4 BU	XX23821	6x4	70,00
EUC6-6 BU	XX23822	6x6	105,00
EUC6-8 BU	XX23823	6x8	140,00
EUC6-10 BU	XX23824	6x10	175,00
EUC6-15 BU	XX23825	6x15	264,00
EUC8-2 BU	XX23827	8x2	52,00
EUC8-4 BU	XX23828	8x4	103,00
EUC8-6 BU	XX23829	8x6	156,00
EUC8-8 BU	XX23830	8x8	207,00
EUC8-10 BU	XX23831	8x10	259,00
EUC8-15 BU	XX23832	8x15	388,00
EUC10-4 BU	XX23845	10x4	186,00
EUC10-6 BU	XX23846	10x6	278,00
EUC10-8 BU	XX23847	10x8	371,00
EUC10-10 BU	XX23848	10x10	463,00
EUC10-15 BU	XX23849	10x15	695,00
EUC12-4 BU	XX23851	12x4	243,00
EUC12-6 BU	XX23852	12x6	341,00
EUC12-8 BU	XX23853	12x8	488,00
EUC12-10 BU	XX23854	12x10	610,00
EUC12-15 BU	XX23855	12x15	915,00

TUC-01



Řezák trubky

název	kód	rozměr	cena
TUC-01	XX23860		121,00

EPUC



Spojka přímá MINI

název	kód	rozměr	cena
EPUC3	XX25000	3	32,00
EPUC4	XX25001	4	32,00
EPUC6	XX25002	6	36,00

EPGC



Spojka přímá redukovaná MINI

název	kód	rozměr	cena
EPGC4-3	XX25010	4.3	35,00
EPGC6-4	XX25011	6.4	40,00

EPCC



Spojka vnější závit MINI

název	kód	rozměr	cena
EPCC3-M3	XX25060	3xM3	26,00
EPCC3-M5	XX25061	3xM5	26,00
EPCC4-M3	XX25062	4xM3	29,00
EPCC4-M5	XX25063	4xM5	29,00
EPCC6-M5	XX25064	6xM5	40,00

EPVC



Spojka úhlová (kolínko) MINI

název	kód	rozměr	cena
EPVC3	XX25020	3	32,00
EPVC4	XX25021	4	32,00
EPVC6	XX25022	6	36,00

EPLC



Spojka úhlová (kolínko) vnější závit MINI

název	kód	rozměr	cena
EPLC3-M3	XX25030	3xM3	28,00
EPLC3-M5	XX25031	3xM5	28,00
EPLC4-M3	XX25032	4xM3	32,00
EPLC4-M5	XX25033	4xM5	32,00
EPLC6-M5	XX25034	6xM5	37,00

EPEC



T-spojka MINI

název	kód	rozměr	cena
EPEC3	XX25040	3	45,00
EPEC4	XX25041	4	45,00
EPEC6	XX25042	6	47,00

EPYC



Y-spojka MINI

název	kód	rozměr	cena
EPYC3	XX25050	3	45,00
EPYC4	XX25051	4	45,00
EPYC6	XX25052	6	47,00

PLASTOVÉ MINITVAROVKY PRO VZDUCHOTECHNICKÉ ROZVODY

Popis:

1. Plastové minitvarovky pro vzduchotechnické rozvody.
2. Oválná manžeta tvarovky umožňuje pohodlnější demontáž.

Technické údaje:

Použití pro : vzduch, vakuum

Rozsah pracovních tlaků : 0 – 0,9 MPa

Použití pro vakuum : - 100 kPa

Rozsah pracovních teplot : 0 °C až +60 °C

Řez tvarovkou:

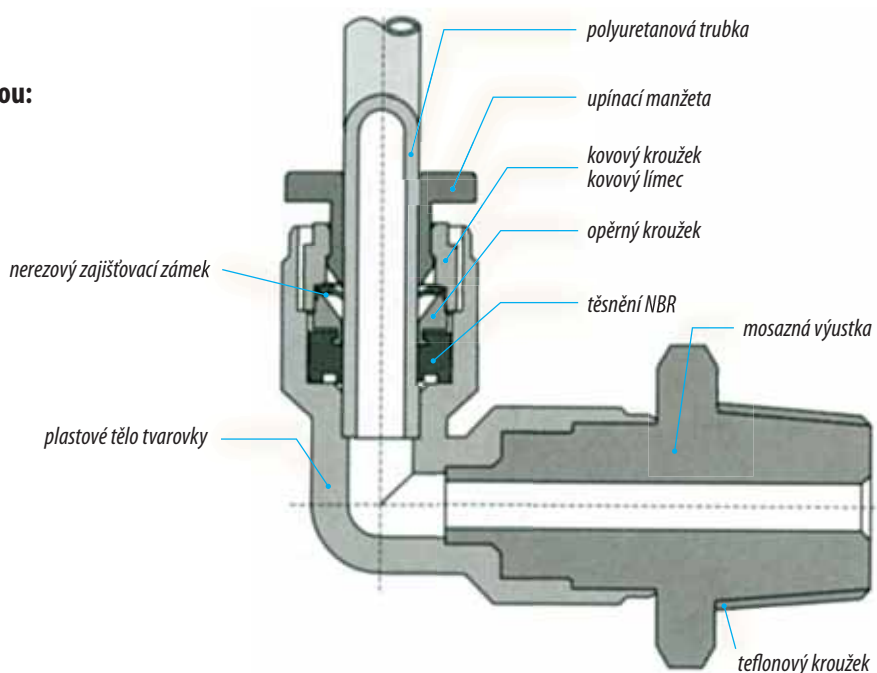

Označování výrobků:

E P C 4 - 0 1 C
 ① ② ③ ④ ⑤

① Série

② Typ

③ Vnější průměr trubky

	3	4	6
kód			
Ø trubky (mm)	Ø 3	Ø 4	Ø 6

④ Velikosti závitů

	M3	M5
kód		
závit	M3X0,5	M3X0,8

⑤ Minitvarovky

ASTER ACS[®]

Materiál: CW 617 N (Pb ≤ 2,2%)

hliníková ovládací páka

dvojité těsnění dříku

2 o - kroužky těsnění

kluzné teflonové těsnění
(snižuje ovládací sílu)

identifikační pruh s následujícími údaji:

MADE IN ITALY

CE PED 97/23/CE

týden a rok výroby

chromovaná
mosazná koule

neponiklovaný závit
dle normy ACS

teflonové sedlo



PN 40

niklované tělo s vysokou antikorozií odolností



CE PED 97/23/CE



Technické údaje

Pracovní teplota : -15 °C až +110 °C
Pracovní tlak : max. 4,0 MPa

Charakteristika výrobku

- plnopřítokový kulový kohout
- těsnění dříku: 1 teflonový kroužek pro vysoký tlak
2 o-kroužky, NBR, HNBR a EPDM pro nízký tlak

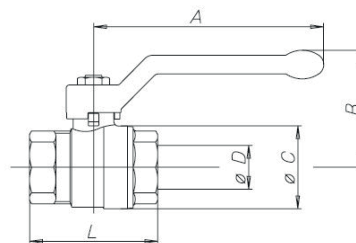

ASTER ACS[®]

Možnosti použití

- rozvody vody
- rozvody pitné vody
- klimatizace
- vytápění
- pneumatické systémy

Kulový kohout ASTER ACS[®] vyhovuje CE 97/23/CE a všechny kusy jsou 100% kontrolovány pneumaticky a elektronicky.

ROZMĚRY											
DN	8	10	15	20	25	32	40	50	65	80	100
Rozměry v palcích	1/4"	3/8"	1/2"	3/4"	1"	1 1/4"	1 1/2"	2"	2 1/2"	3"	4"
ø D mm	10	10	15	20	25	32	40	50	65	80	100
A mm	85	85	85	105	105	130	130	165	260	260	260
B mm	42	42	46	53	57	70	76	92	116	127	142
ø C mm	22	23	31	39	48	57	72	87	110	134	166
F/F - L mm	39	43	50	58	69	81	93	110	133	156	193
M/F - L mm	44	51	60	70	79	91	104	122			
KV		11	20	60	100	130	170	280	510	770	1200

POUŽITÉ MATERIÁLY		
Tělo		CW617N (Pb ≤ 2,2% DIN 50930T6)
Dřík		CW617N (Pb ≤ 2,2% DIN 50930T6)
Koule		CW617N (Pb ≤ 2,2% DIN 50930T6)
Těsnění		PTFE
Těsnění		HNBR
Těsnění		EPDM
Ovládací páka		hliníková slitina
Upevňovací matka		pozinkovaná nerezová ocel
Povrchová úprava	-	niklováním

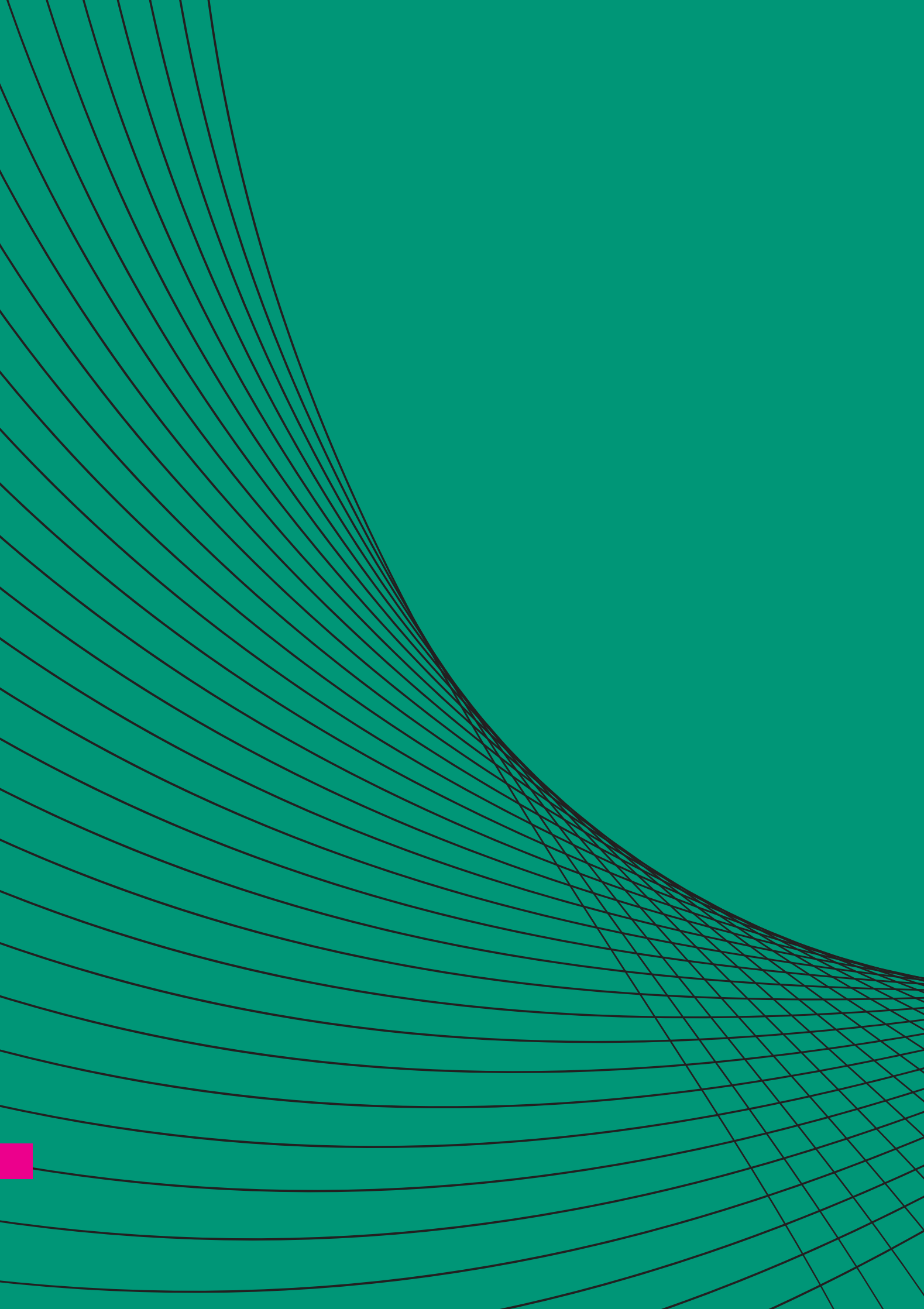

UPEVNŮVACÍ PRVKY

UPEVŇOVACÍ PRVKY

Objímka jednoušroubová



kód	vnější potrubí (mm) (inch)		šroub D	upevňovací hlava	balení ks	cena
XU OB11001216	12-16	1/4"	MSx20	M8	100	10,71
XU OB11001719	17-19	3/8"	MSx20	M8	100	11,13
XU OB11002023	20-23	1/2"	MSx20	M8	100	11,85
XU OB11002530	25-30	3/4"	MSx20	M8	100	12,99
XU OB11003138	31-38	1"	MSx20	M8	100	14,27
XU OB11004046	40-46	5/4"	MSx20	M8	100	14,87
XU OB11004853	48-53	6/4"	MSx20	M8	100	16,40

Objímka dvoušroubová



kód	vnější potrubí (mm) (inch)		šroub D	upevňovací hlava	balení ks	cena
XU OB12001216	12-16	1/4"	MSx20	M8	100	10,75
XU OB12001719	17-19	3/8"	MSx20	M8	100	11,71
XU OB12002023	20-23	1/2"	MSx20	M8	100	12,17
XU OB12002530	25-30	3/4"	MSx20	M8	100	13,05
XU OB12003138	31-38	1"	MSx20	M8	100	13,74
XU OB12004046	40-46	5/4"	MSx20	M8	100	15,08
XU OB12004853	48-53	6/4"	MSx20	M8	50	16,24
XU OB12005459	54-59	/	M6x20	M10	50	23,39
XU OB12006064	60-64	2"	M6x20	M10	50	23,89
XU OB12007278	72-78	2 1/2"	M6x20	M10	50	32,03
XU OB12008792	87-92	3"	M6x20	M10	50	34,75
XU OB12102116	102-116	4"	M6x20	M10	50	40,72
XU OB12121127	121-127	/	M8x30	M10	25	58,64
XU OB12133141	133-141	5"	M8x30	M10	25	67,75
XU OB12159168	159-168	6"	M8x30	M10	25	72,76
XU OB12210219	210-219	/	M8x30	M10	25	88,54

Objímka dvoušroubová nerezová



kód	vnější potrubí (mm) (inch)		šroub D	upevňovací hlava	balení ks	cena
XU OB15001216	12-16	1/4"	MSx20	M8	100	43,33
XU OB15001719	17-19	3/8"	MSx20	M8	100	45,11
XU OB15002023	20-23	1/2"	MSx20	M8	100	48,87
XU OB15002530	25-30	3/4"	MSx20	M8	100	52,26
XU OB15003138	31-38	1"	MSx20	M8	100	55,69
XU OB15004046	40-46	5/4"	MSx20	M8	100	63,11
XU OB15004853	48-53	6/4"	MSx20	M8	50	66,14
XU OB15005459	54-59	/	M6x20	M10	50	77,83
XU OB15006064	60-64	2"	M6x20	M10	50	84,64
XU OB15007278	72-78	2 1/2"	M6x20	M10	50	126,60
XU OB15008792	87-92	3"	M6x20	M10	50	134,51
XU OB15101106	102-116	4"	M6x20	M10	50	185,95
XU OB15101121	121-127	/	M8x30	M10	25	209,69
XU OB15101133	133-141	5"	M8x30	M10	25	213,68
XU OB15101159	159-168	6"	M8x30	M10	25	231,48
XU OB15101210	210-219	/	M8x30	M10	25	261,14

Objímka s vrutem bez tlumicí vložky



kód	rozměr přichytky (in)	průměr potrubí d (mm)	odchylka průměru trubky	povolené zátížení (N)	rozměr hmoždinky mm	balení ks	cena
XU OB16000050	1/2"	21,8	21,5+0,5	200	12	100	17,91
XU OB16000075	3/4"	27,3	27+0,5	200	12	100	18,35
XU OB16000100	1"	34,2	33,5+0,7	300	14	100	20,17

Rozpěrka pro plynoměr plochá, krátká



kód	typ rozpěrka plochá	rozteč (mm)	průměr třmenu (mm)	vnitřní průměr třmenu (mm)	balení (ks)	cena
XU R050210001	1" krátká	100	5	42	50	59,27
XU R050210054	5/4" krátká	100	5	52	50	64,63

UPEVŇOVACÍ PRVKY

Rozpěrka pro plynoměr regulovatelná, dlouhá



kód	typ	rozteč (mm)	průměr pro potrubí (mm)	balení (ks)	cena
XU R050324001	rozpěrka regul. 1" dlouhá	200-240	1" 32-38	25	68,58
XU R050324054	rozpěrka regul. 5/4" dlouhá	200-240	5/4" 40-48	25	96,12

Rozpěrka pro plynoměr regulovatelná, krátká



kód	typ	rozteč (mm)	průměr pro potrubí (mm)	balení (ks)	cena
XU R050410001	rozpěrka regul. 1" krátká	85-015	1" 32-38	50	109,74

Rozpěrka pro plynoměr plochá, dlouhá



kód	typ	rozteč (mm)	(mm)	vnitřní průměr pro potrubí (mm)	balení (ks)	cena
XU R050125001	1" dlouhá	100, 150, 250	5	42	25	60,51
XU R050125054	5/4" dlouhá	100, 150, 250	5	52	25	67,53

Objímkové dvojče



kód	průměr potrubí (mm)	(inch)	rozměr šroubu	povolené zatížení (N)	rozteč (mm)	balení (ks)	cena
XU OB14800015	15	3/8"	M8x100	230	46	100	39,82
XU OB14800018	18	1/2"	M8x100	230	46	100	40,43
XU OB14800022	22	3/4"	M8x100	230	50	100	42,51

Nosník s nástěnnou konzolou



kód	typ (mm) - nosník s nástěnnou konzolou	velikost patní desky	L základ. nástěnné osy	délka otvorů	La profil	síla stěny t	balení (ks)	cena
XU N032271820	27/18x200 – pozink.	120x40x4	200	80	27/18	1,2	50	76,24
XU N032271830	27/18x300 – pozink.	120x40x4	300	80	27/18	1,2	50	99,57
XU N032271850	27/18x500 – pozink.	120x40x4	500	80	28/30	1,2	10	132,18
XU N032283020	28/30x200 – pozink.	120x40x4	200	80	28/30	1,7	10	122,34
XU N032283030	28/30x300 – pozink.	120x40x4	300	80	28/30	1,7	10	119,57
XU N032283044	28/30x440 – pozink.	120x40x4	400	80	28/30	1,7	10	142,68
XU N032283050	28/30x500 – pozink.	120x40x4	500	80	28/30	1,7	10	151,12
XU N032384420	38/40x200 – pozink.	120x40x6	200	80	38/40	2	10	143,72
XU N032384430	38/40x300 – pozink.	120x40x6	300	80	38/40	2	10	165,73
XU N032384450	38/40x500 – pozink.	120x40x6	500	80	38/40	2	10	220,07

Třmeny pro potrubí



kód	DN	D1	C	L	L1	D	cena
XU TR22400010	10	20	26	23	15	M6	8,36
XU TR22400015	15	25	31	26	15	M6	14,83
XU TR22400020	20	30	36	32	15	M8	22,47
XU TR22400025	25	36	44	34	15	M8	21,06
XU TR22400032	32	45	53	40	20	M8	23,21
XU TR22400040	40	51	61	45	20	M10	47,49
XU TR22400050	50	63	73	50	32	M10	50,32
XU TR22400065	65	80	92	64	40	M12	70,54
XU TR22400080	82	83	105	72	40	M12	78,80
XU TR22400100	100	116	132	90	50	M16	121,74

Nosník



kód	typ (mm)	L délka (mm)	profil	tloušťka stěny T	balení (ks)	cena
XU N031271860	nosník 27/18x600 pozink.	600	27/18	1,25	10	46,24
XU N031272000	nosník 27/18x2000 pozink.	2000	27/18	1,25	10	144,60
XU N031283020	nosník 28/30x2000 pozink.	2000	28/30	2	8	222,10
XU N031384020	nosník 28/40x2000 pozink.	2000	28/40	2	5	348,77

UPEVŇOVACÍ PRVKY

Snímatelná čepička AK



kód	typ	profil (mm)	balení (ks)	cena
XU N033002718	snímatelná čepička (krytka) AK 27/18	27/18	100	3,26
XU N033003840	snímatelná čepička (krytka) AK 38/40, 41/41	38/40, 41/41	50	6,15

Plastová příchytka na potrubí z mědi



kód	průměr potrubní příchytky (mm)	otvor pro šroub s hmoždinkou d	povolené zat. (N)	balení (ks)	cena
XU PR12401010	10	6	93,5	100	2,50
XU PR12401012	12	6	82	100/500	2,60
XU PR12401015	15	6	42	100/500	2,10
XU PR12401018	18	6	64	100/1000	2,40
XU PR12401022	22	6	81	100/800	2,80

Plastová dvojpříchytka na potrubí z mědi



kód	průměr potrubní příchytky D	povolené zat. (N)	balení (ks)	cena
XU PR12500212	2x12	170	50/300	4,40
XU PR12500215	2x15	177	50/500	4,80
XU PR12500218	2x18	208	50/500	5,70
XU PR12500222	2x22	205	50/400	5,80

Plastová příchytka pro potrubí z plastu



kód	průměr potrubní příchytky D	otvor pro šroub s hmoždinkou D	povolené zat. (N)	balení (ks)	cena
XU PR12101016	16	6	48	100/1000	3,40
XU PR12101020	20	6	70	100/400	3,50
XU PR12101025	25	6	80	100/300	3,80
XU PR12101032	32	6	86	100/300	5,30

Plastová dvojpříchytka pro potrubí z plastu



kód	průměr potrubní příchytky D	otvor pro šroub s hmoždinkou D	povolené zat. (N)	balení (ks)	cena
XU PR12200216	2x16	6	162	50/500	6,40
XU PR12200220	2x20	6	187	50/300	5,70
XU PR12200225	2x25	6	226	50/200	6,70
XU PR12200232	2x32	6	250	50/100	8,50

Plastová příchytka s třmenem pro potrubí z plastu



kód	průměr potrubní příchytky D	otvor pro šroub s hmoždinkou D	povolené zat. (N)	balení (ks)	cena
XU PR12303020	20	6	594	100/200	5,00
XU PR12303025	25	6	593	100/200	5,40
XU PR12303032	32	6	758	50/200	6,20
XU PR12303040	40	6	776	50/200	7,50
XU PR12303050	50	8	902	25/100	11,80
XU PR12303063	63	8	1334	25/100	14,40

Plastová příchytka s třmenem pro potrubí z mědi



kód	průměr potrubní příchytky D	otvor pro šroub s hmoždinkou D	povolené zat. (N)	balení (ks)	cena
XU PR12603028	28	6	416	50/20	6,10

Spona izolace



kód	rozměr	balení (ks)	cena
XU SP12700301	š=28 mm, v=12 mm	100/5 000/10 000	0,50

UPEVŇOVACÍ PRVKY

Podlahová příchytka A



kód	průměr (mm)	balení (ks)	cena
XU PR12900303	19	50/2 000	1,90

Podlahová příchytka B



kód	průměr (mm)	balení (ks)	cena
XU PR13000304	19	50/2 000	2,40

Podlahová příchytka C



kód	průměr (mm)	balení (ks)	cena
XU PR13100305	22	50/2 000	2,60

Souprava šroubů pro upevnění umyvadel a nástěnných pisoárů



kód	typ	barva	délka (mm)	rozměr hmoždinky (mm)	průměr vřutu (mm)	balení (ks)	cena
XU UM60208120	Umyvadlo	bílá	M8x120	12x58	12	100	22,94
XU UM60210120	Umyvadlo	bílá	M10x120	14x75	14	100/200	29,78
XU UM60210140	Umyvadlo	bílá	M10x140	14x75	14	100/200	31,47
XU PI60310120	Pisoár	bílá	M10x120	14x75	14	100	36,04
XU PI60310122	Pisoár	chrom	M10x120	14x75	14	100	89,20

Souprava šroubů pro upevnění WC a bidetů



kód	typ (mm)	barva	vřut (ks)	rozměr hmožd. (mm)	průměr otvoru (mm)	balení (ks)	cena
XU WC60167015	souprava na up.WC	bílá	6x70	10x50	10	100/500	13,28
XU WC60168015	souprava na up.WC	bílá	6x80	10x50	10	100	13,61

Souprava šroubů pro upevnění umyvadel přes zeď



kód	název	rozměr	mátice/klíč	balení (ks)	cena
XU UM60408120	soupr. šroub. Na up. um. přes zeď	8x120	M8x13	20	95,60
XU UM60410120	soupr. šroub. Na up. um. přes zeď	10x120	M10/17	20	102,12

Souprava pro upevnění bojlerů přes zeď



kód	název	rozměr	mátice/klíč	balení (ks)	cena
XU B060508120	soupr. šroub. Na up. bojleru. přes zeď	8x120	M8/13	20	79,88
XU B060510120	soupr. šroub. Na up. bojleru. přes zeď	10x120	M10/17	20	88,11

Hmoždinka natloukáč typ N



kód	typ (mm) natloukáč hmoždinka	do vrtáku (mm)	td. min. (mm)	Hv. min. (mm)	L délka hmožd. (mm)	da max. hřebový šroub (mm)	dsxls hřebový šroub (mm)	balení (ks)	cena
XU HM80410640	N6x40Z	6	55	30	40	10	4x48	50	2,00
XU HM80410660	N6x40Z	6	75	30	60	30	4x64	50	2,05
XU HM80410860	N6x40Z	8	75	40	60	20	5x65	50	3,04
XU HM80410880	N6x40Z	8	75	40	80	40	5x85	50	5,12

UPEVŇOVACÍ PRVKY

Šroub kombi



kód	rozměr	šroub D (mm)	celková délka (mm)	únosnost v tahu (N)	balení (ks)	cena
XU SR21008050	šroub KOMBI M8x50	M8	50	5000	100/1600	1,52
XU SR21008060	šroub KOMBI M8x60	M8	60	5000	100/1600	1,87
XU SR21008070	šroub KOMBI M8x70	M8	70	5000	100/900	2,36
XU SR21008080	šroub KOMBI M8x80	M8	80	5000	100/900	2,52
XU SR21008100	šroub KOMBI M8x100	M8	100	5000	100/900	2,77
XU SR21008120	šroub KOMBI M8x120	M8	120	5000	100/900	3,27
XU SR21008140	šroub KOMBI M8x140	M8	140	5000	100/800	4,64
XU SR21008160	šroub KOMBI M8x160	M8	160	5000	100/400	5,00
XU SR21010080	šroub KOMBI M10x80	M10	80	8500	100/600	3,47
XU SR21010100	šroub KOMBI M10x100	M10	100	8500	100/600	4,84
XU SR21010120	šroub KOMBI M10x120	M10	120	8500	100/600	6,59
XU SR21010140	šroub KOMBI M10x140	M10	140	8500	100/400	7,97

Vrut násuvný



kód	rozměr	rozměr hmoždinky (mm)	balení (ks)	cena
XU VR80446101	M6x40	8	50	4,50

Závitová tyč



kód	typ	mez kluzu (N)	únosnost tlaku (N)	balení (ks)	cena
XU TY22061000	závitová tyč M6x1000mm	373	451	100	15,10
XU TY22081000	závitová tyč M8x1000mm	373	451	50	20,48
XU TY22101000	závitová tyč M10x1000mm	333	452	40	31,34
XU TY22121000	závitová tyč M12x1000mm	333	452	25	50,66

Zarážecí kotva EA N



kód	typ (mm) zarážecí kotva	do vrtáku (mm)	t. min. (mm)	Hv. (mm)	L (mm)	M závít	hloubka zašroubování		balení (ks)	cena
							min (mm)	max (mm)		
XU HM80501010	EA-NM10	12	40	40	40	M10	10	17	50	6,66
XU HM80501008	EA-NM8	8	30	30	30	M8	8	13	100	3,86

Hmoždinka plastová



kód	typ (ks) hmoždinka	vrtáku (mm)	t min (mm)	Hv=L (mm)	ds od/do (mm)	balení (ks)	cena
XU HM80100006	H6	6	40	30	3,5-5	100	0,44
XU HM80100008	H8	8	55	40	4,5-6	100	0,93
XU HM80100010	H10	10	70	50	6-8	100	1,36
XU HM80100012	H12	12	80	58	8-10	100	2,28
XU HM80100014	H14	14	90	70	10-12	100	3,38

Podložka pro nosníky 27/18,28/30,38/40



kód	typ (mm) podložka k nosníkům	d2 (mm)	d1 (mm)	pro profil	s (mm)	balení (ks)	cena
XU P031310825	8,5x25x2	25	8,5	27/18+27/30	2	100	0,84
XU P031311025	10,3x25x2	25	10,3	27/18+28/30	2	100	0,88
XU P031320830	8,4x30x1,5	30	8,4	38/40	3	100	0,85
XU P031321035	10,5x30x1,5	35	10,5	38/40	3	100	0,86

UPEVŇOVACÍ PRVKY

Matice



kód	D závit	SW klíč	balení (ks)	cena
XU MA31400006	M6	10	100	0,29
XU MA31400008	M8	13	100	0,51
XU MA31400010	M10	17	100	0,96
XU MA31400012	M12	19	100	1,50

Sestava ST k nosníkům 27/18,2/30,38/40



kód	typ (mm)	D závit	L délka	balení (ks)	cena
XU SE31100830	sestava M8x30	M8	30	100/300	12,66
XU SE31100850	sestava M8x50	M8	50	100/300	13,74

Spojovací matice



kód	typ (mm)	vnitřní závit D	velikost klíče SW	délka L	balení (ks)	cena
XU MA24061018	M6x10x18	M6	10	18	100	1,69
XU MA24081324	M8x13x24	M8	13	24	100	3,31
XU MA24081330	M8x13x30	M8	13	30	100	3,43
XU MA24101320	M10x13x25	M10	13	20	100	3,59

Nosná svěrka TKL



kód	typ (mm)	D otvoru	velikost klíče SW	rozsah (K) upevnění (mm)	balení (ks)	cena
XU SV21700008	nosná svěrka TKL M8	M8	0-23	2500	50	47,80
XU SV21700010	nosná svěrka TKL M10	M10	0-20	2500	50	47,40

Děrovaná páska LBV,LBK



kód	typ	L celková délka (m)	D průměr (mm)	B šířka	balení (ks)	cena
XU PA21800012	pozinkovaný pásěk LBV 12	10	5	12	10	139,52

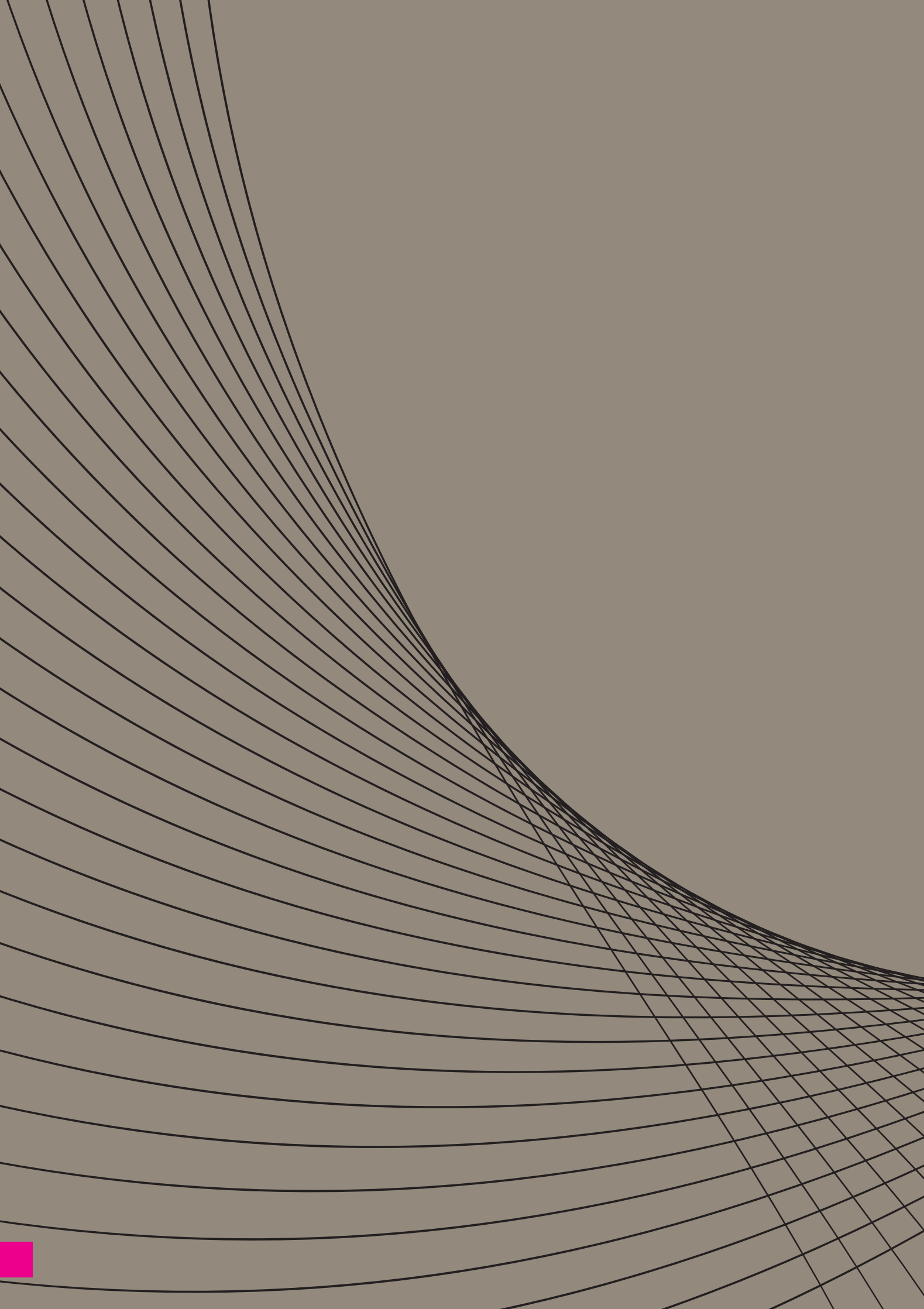

SANITA

náhradní díly

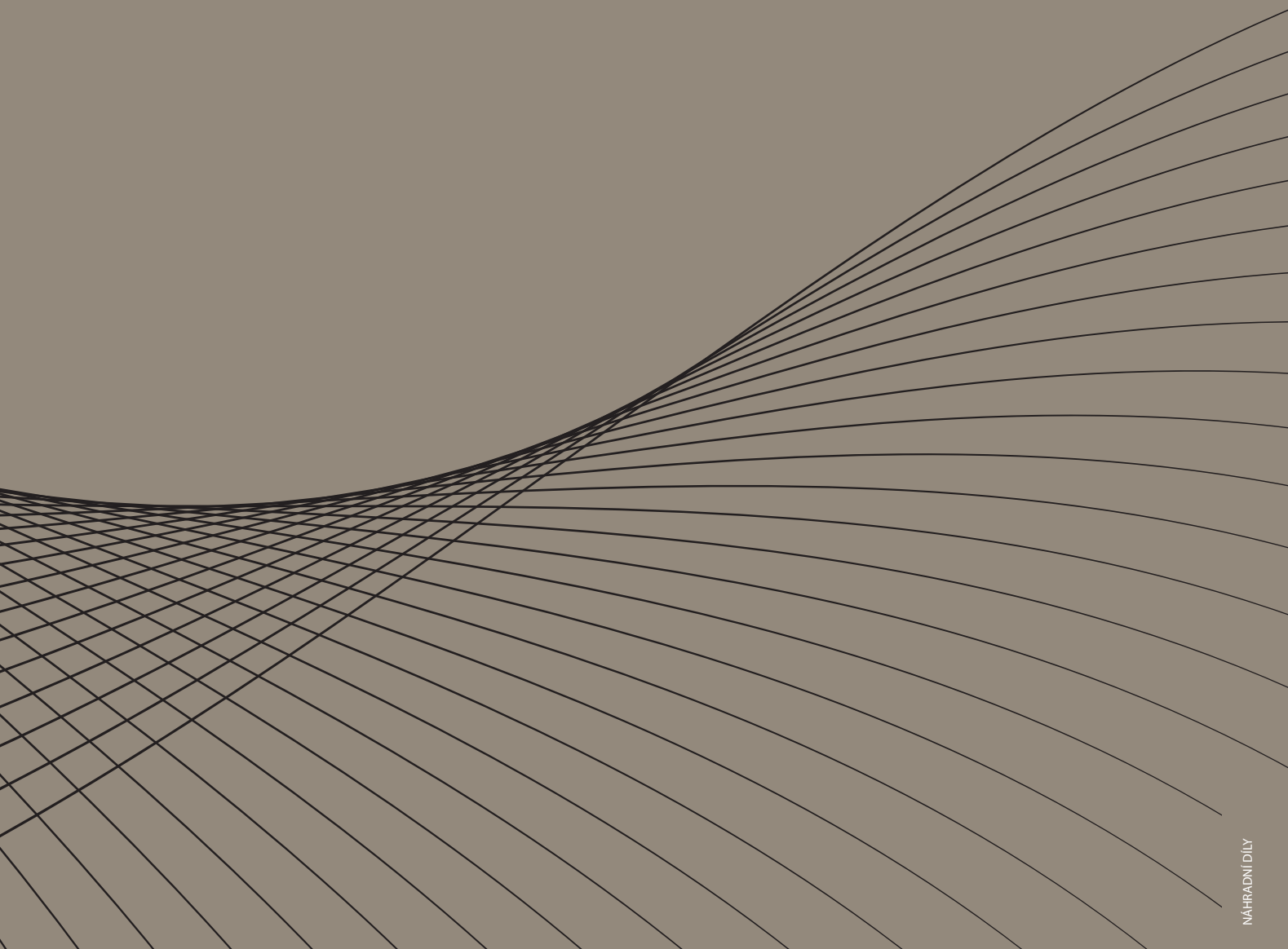

Kompletní mechanismy (kartuše) pro časové armatury RIVER



MAGIC



MAGIC MTC



MINIMAGIC

	Použití pro typ	Obj.kód (art.)	Popis	Systém	Cena
umyvadlové armatury	R 7100	A 2788	pro umyvadlové stojánkové a nástěnné výtokové armatury se systémem MTC	MAGIC	985,00
	R 7003				
	R 715/51	A 2717/2	pro umyvadlovou stojánkovou směšovací armaturu		2 975,00
	R 00710	A 2650	pro umyvadlové stojánkové a nástěnné armatury	MINIMAGIC	593,00
	R 00715				
	R 00701				
	R 00703				
	R 00705	A 2642	pro umyvadlovou nástěnnou směšovací armaturu		2 238,00
R 726	A 008/20/7	pro nerezovou výlevku		597,00	
WC armatury	R 732	A 2711/6	pro vestavěnou splachovací armaturu pro WC		1 130,00
	R 731	A 2710/6	pro nástěnné splachovací armatury pro WC		971,00
	R 734				
pisoárové armatury	R 737	A 2705/6/5	pro vestavěnou pisoárovou armaturu	MAGIC	1 200,00
	R 3730	A 2632	pro nástěnnou pisoárovou armaturu	UNIQUE	921,00
	R 00730	A 007/6/7	pro nástěnnou pisoárovou armaturu	MINIMAGIC	593,00
sprchové armatury	R 7500	A 2792	pro sprchové vestavěné armatury se systémem MTC	MAGIC	1 412,00
	R 00748	A 2645/3	pro sprchovou vestavěnou směšovací armaturu	MINIMAGIC	2 249,00
	R 7510/40	A 2792	pro sprchovou vestavěnou směšovací armaturu se systémem MTC	MAGIC	1 412,00
	R 7400	A 2790	pro sprchovou nástěnnou armaturu se systémem MTC	MAGIC	981,00
	R 00745	A 2644	pro sprchové směšovací nástěnné armatury	MINIMAGIC	2 238,00
	R 00749				
	R 743	A 2705/30/7	pro sprchovou nástěnnou armaturu	MAGIC	1 677,00

Servisní soupravy pro časové armatury RIVER

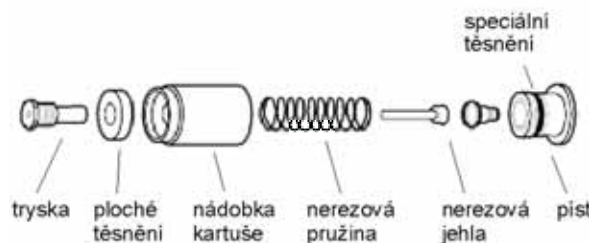

	Použití pro typ	Obj.kód (art.)	Popis	Systém	Cena	
umyvadlové armatury	R 7100	A 2750/2	pro umyvadlové stojánkové a nástěnné výtokové armatury se systémem MTC	MAGIC	420,00	
	R 7003					
	R 715/51	A 2839	pro umyvadlovou stojánkovou směšovací armaturu		402,00	
	R 00710	A 2842	pro umyvadlové stojánkové a nástěnné armatury	MINIMAGIC	402,00	
	R 00715					
	R 00701					
	R 00703					
	R 00705	A 2839/2	pro umyvadlovou nástěnnou směšovací armaturu		402,00	
R 726	A 2873	pro nerezovou výlevku		402,00		
WC armatury	R 732	A 2760	pro vestavěnou splachovací armaturu pro WC	MAGIC	424,00	
	R 731		pro nástěnné splachovací armatury pro WC			
	R 734					
pisoárové armatury	R 737	A 2751	pro vestavěnou pisoárovou armaturu	MAGIC	402,00	
	R 3730	A 2842	pro nástěnnou pisoárovou armaturu	UNIQUE	402,00	
	R 00730	A 2842/2	pro nástěnnou pisoárovou armaturu	MINIMAGIC		
sprchové armatury	R 7500	A 2752	pro sprchové vestavěné armatury se systémem MTC	MAGIC	420,00	
	R 7510/40		pro sprchovou vestavěnou směšovací armaturu se systémem MTC			
	R 7400		pro sprchovou nástěnnou armaturu se systémem MTC			
	R 00745	A 2840/2	pro sprchové směšovací nástěnné armatury a pro sprchovou vestavěnou směšovací armaturu	MINIMAGIC	402,00	
	R 00749					
	R 00748					
	R 743	A 2750/5	pro sprchovou nástěnnou armaturu	MAGIC	420,00	

A 2504



Mechanismus pedálových směšovací ventilů RIVER (kompletní) pro art. R 560, R 562

kód	cena
A 2504	713,00

A 2831



Mechanismus pedálových směšovací ventilů RIVER (kompletní) pro art. R 2510, R 2520, R 566, R 568

kód	cena
A 2831	1 130,00

A 100



Termostatická kartuš kompletní pro ECOSYSTEM - ECOSAN

kód	rozměr	cena
A 100/50	1/2"	3 212,00
A 100/51	3/4"	3 212,00
A 101/52	1"	5 390,00
A 101/53	5/4"	5 390,00
A 102/54	6/4"	8 874,00
A 102/55	2"	8 874,00

A 2500



Termostatická kartuš kompletní pro MINICASTOR

kód	rozměr	cena
A 2500	3/4"	1 595,00

A 2881

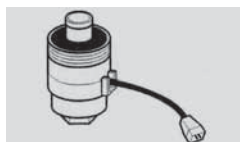

Elektroventil pro všechny typy optoelektronických armatur RIVER

kód	cena
A 2881	2 881,00

A 112



Teploměr k termostatickým centrálám ECOSYSTEM - ECOSAN

kód	cena
A 112	289,00

A 2785, A2786, A 2763



A 2785 krytka k vestavěným sprchovým bateriím RIVER art. R 7500
A 2786 krytka k vestavěným sprchovým bateriím RIVER art. R 7510/40 (dvouotvorová)
A 2763 krytka k vestavěnému splachovacímu ventilu RIVER art. R 732

kód	rozměr	cena
A 2785	Ø 120 mm	170,00
A 2786	120x185 mm	448,00
A 2763	85x150 mm	265,00

R 072



Připojovací trubička Ø14 s převlečnou matkou 1/2" a krytkou o průměru 50 mm, délka 250 mm

kód	provedení	cena
R 072	CR	170,00

A 2799



Ovládací oliva pro směšovací baterie RIVER pro art. R00705, R00748, R00745, R00749

kód	provedení	cena
A 2799	CR	526,00

A 2903



Ovládací oliva pro směšovací baterie RIVER pro art. R 715/51

kód	provedení	cena
A 2903	CR	872,00

A 2907



Ovládací oliva pro směšovač RIVER art. R 7510/40

kód	provedení	cena
A 2907	CR	702,00

NÁHRADNÍ DÍLY

KARTUŠ



Kartuše pro pákové baterie

kód	provedení	cena
PP 53CC956GMD	A Paini	230,00
PP 53CC956GM	B Paini	230,00
PP 53CC956G250	C Paini	335,00
PP 73CC956	D Paini	335,00
PP 53CC956G25	E Paini	335,00
PP 53CC956G350	F Paini	335,00
PP 65.956	G Paini	230,00
PP 65.956D	H Paini	230,00
SD 5101	K GEOS	188,00
SD 5102	L GEOS	188,00
SD 5103	M GEOS	188,00
SD 5105	N GEOS	188,00
SD 5106	O GEOS	188,00
SD 5107	O2 GEOS	188,00
SD 5108	O3 GEOS	188,00
SD 5109	K2 GEOS	188,00
GP 301	P GUGLIELMI	283,00
GP 300	Q GUGLIELMI	283,00
GP 303	R GUGLIELMI	739,00

KUŽELKA



Kartuš pro termostatické baterie
Termostat je dodáván bez ovládací olivy
P - kuželka uzavírací
T - kuželka termostatická

kód	provedení	cena
PP 2TCC959	AT	758,00
PP 84NL959	BT	1 326,00
PP 69CC959	CT	320,00
PP 53CC581ZD	AP	224,00
PP 53CR581ZDA	BP	224,00
PP 53CC180NF	CP	134,00
PP 53CC5813/4S25	DP	246,00
PP 53CC956DDEV35	EP	337,00
PP 53CC956	FP	510,00

Přehled kuželek PAINI pro termostatické baterie		vanová nástěnná	dřezová stojánková	bidetová stojánková	sprch.nástěn.spodní/horní	sprchová nástěnná	sprch.nástěn.s hor.výt.	sprchová vestavěná	sprchová vestavěná s přep.	sprchová vestavěná	sprchová vestavěná
série	typ	111	256	259	504	511	511H	690	691	701	689
		termostatická průtok	termostatická průtok	termostatická průtok	termostatická průtok	termostatická průtok	termostatická průtok	termostatická průtok	termostatická průtok	termostatická průtok	termostatická průtok
COOPER	2T							AT	DP		
JOLLY	69T					CT	CP				
COX	78T	AT	EP			AT	EP	AT	AP	AT	FP
COOPER	80T	AT	AP	AT	AP	AT	AP		AT	FP	
DAX	84T	AT	EP			BT	BP	BT	BP		
OVO	86T	AT	EP			AT	AP		AT	FP	
LADY	89T	AT	AP			AT	AP	AT	DP		

NÁHRADNÍ DÍLY

GL A/24CH, GL C08G



Vnitřní mechanismus pákové baterie (kartuší) série GL pro nízkotlaké baterie GL C08G pro GL 89000 a GL 8901

kód	cena
GL A/24CH	209,00
GL C08G	209,00

PP 53CC581AD



Kuželka s keramickými destičkami pro sérii LIBERTY

kód	cena
PP 53CC581AD	268,00

GL K35AG



Kuželka série GL pro nízkotlaké baterie

kód	cena
GL K35AG	55,00

QP 910.30M 1/2



Kuželka série EXPORT GB

kód	cena
QP 910.30M1/2	154,00

SD 5104



Kuželka s keramickými destičkami pro sérii GB 09 a EXPORT CROSS

kód	cena
SD 5104	67,00

6001/F, 6003/A



Kuželka pro ozdobné zahradní kohouty

kód	rozměr	cena
6001/F	6001	294,00
6003/A	6003	161,00

OMP 300



Mechanismus umyvadlové a vanové výpusti CLICKER

kód	cena
OMP 300	85,00

OMP 171



Těsnění zátky umyvadlové výpusti CLICKER

Materiál: pryž NBR
pro art. 530.360, 8568.160, 586.160

kód	rozměr	cena
OMP 171	25 X 15	20,00

PP 89.910, PP 89.910L



Ovládací páka série LADY
L - páka pro art. 89.211L, 89.579

kód	provedení	cena
PP 89.910	CR	457,00
PP 89.910L	CR	457,00

PP 89.910TH/P, PP 89.910TH/T



Ovládací oliva termostatických baterií série LADY
P - oliva uzavírací
T - oliva termostatu

kód	provedení	cena
PP 89.910TH/P	CR	457,00
PP 89.910TH/T	CR	457,00

PP 86.910, 86.910WFS



Ovládací páka série OVO
WFS - kaskáda

kód	provedení	cena
PP 86.910	CR	457,00
PP 86.910WFS	CR	457,00

PP 86.910TH/P, PP 86.910TH/T



Ovládací oliva termostatických baterií série OVO
P - oliva uzavírací
T - oliva termostatu

kód	provedení	cena
PP 86.910TH/P	CR	298,00
PP 86.910TH/T	CR	312,00

PP 78.910 ...



Ovládací páka série COX
S - páka pro art. 78.211 S
L - páka pro art. 78.211LL, 78.579, 78.557, 78.588, 78.559

kód	provedení	cena
PP 78.910	CR	457,00
PP 78.910S	CR	372,00
PP 78.910L	CR	372,00

PP 78.910TH/P, PP 78.910TH/T



Ovládací oliva termostatických baterií série COX
P - oliva uzavírací
T - oliva termostatu

kód	provedení	cena
PP 78.910TH/P	CR	261,00
PP 78.910TH/T	CR	312,00

PP 92.910



Ovládací páka série ARENA

kód	provedení	cena
PP 92.910	CR	372,00

PP 92.910/573



Ovládací páka série ARENA
pro art. 92.573

kód	provedení	cena
PP 92.910/573	CR	372,00

PP 65.910



Ovládací páka série GEOS LUXUS (s otvorem)

kód	provedení	cena
PP 65.910	CR	257,00

PP 970



Lékařská páka pro sérii GEOS LUXUS

kód	provedení	cena
PP 970	CR	307,00

PP 84.910 R



Ovládací páka série DAX R

kód	provedení	cena
PP 84.910R	CR	442,00

PP 84.910TH/P, PP 84.910TH/T



Ovládací oliva termostatických baterií série DAX R
P - oliva uzavírací
T - oliva termostatická

kód	provedení	cena
PP 84.910TH/P	DAX R	298,00
PP 84.910TH/T	DAX R	312,00

PP COOPER, JOLLY, 2T



Ovládací pro TERMOSTATICKÉ baterie PAINI
série COOPER, JOLLY, 2T

kód	provedení	cena
PP 80.910	CR	171,00
PP 2T.910	CR	171,00
PP 69.910	CR	134,00
PP 80T.910	CR	186,00
PP 2TT.910	CR	186,00
PP 69T.910	CR	157,00

PP 17.910



Ovládací oliva série LIBERTY

kód	provedení	cena
PP 17.910	CR	369,00

NÁHRADNÍ DÍLY

PG 006 / PG ZNACKA



PG 006 ovládací páka série GEOS
PG ZNACKA plastová zátka na ovládací páku GEOS
průměr 8 mm

kód	provedení	cena
PG 006 CR	CR	445,00
PG 006 SATIN	SATIN	561,00
PG ZNACKA	PLAST	19,00

GP 970



Lékařská páka série GEOS

kód	provedení	cena
GP 970	CR	307,00

SD 1001



Ovládací páka série GEOS UNIVERSAL

kód	provedení	cena
SD 1001 CR	CR	219,00

SD 1003



Ovládací páka série GEOS BEST STAR

kód	provedení	cena
SD 1003 CR	CR	243,00

SD 1004



Ovládací páka série GEOS BEST DESIGN

kód	provedení	cena
SD 1004 CR	CR	243,00

SD 1002



SD 1002 ovládací páka série GEOS BEST

kód	provedení	cena
SD 1002 CR	CR	199,00

SD ZNACKA



SD ZNACKA plastová zátka na ovládací páku série
GEOS BEST, průměr 6,7 mm

kód	provedení	cena
SD ZNACKA GB	PLAST	11,00

SD 1005



Ovládací oliva série EXPORT CROSS

kód	provedení	cena
SD 1005 CR	CR	211,00

GL L02G



Ovládací páka pro nízkotlaké baterie série GL pro
art. GL 8900, GL 8901

kód	provedení	cena
GL L02G	CR	176,00

GL L01G



Ovládací páka pro nízkotlaké nástěnné baterie
série GL
Materiál: plast ABS pochromovaný

kód	provedení	cena
GL L01G	CR	74,00

QP 09.200M



Ovládací oliva komplet série EXPORT GB

kód	provedení	cena
QP 09.200M	CR	220,00

GL M01G



Ovládací oliva pro nízkotlaké baterie série GL

kód	provedení	cena
GL M01G	CR	34,00

GB ZNAČKA, GL ZNAČKA



Plastová zátka modrá na ovládací páku pro art. GB 7100, GB 7200 (GB ZNAČKA) Pro art. GL 8705, GL 8800, GL 8700 GL 8700T, GL 8901, GL 8900 (GL ZNAČKA)

kód	cena
GB ZNAČKA	11,00
GL ZNAČKA GL9900	10,00

GP 170



Zátka k automatickým umyvadlovým výpustím

kód	provedení	cena
GP 170 CR	CR	338,00
GP 170 ORO	ORO	524,00

60/5 / PP 941



Spojka táhel umyvadlové výpusti
Materiál: mosaz MS 58 art. 60/5
nerez, plast art PP 941

kód	provedení	cena
60/5	závitové	48,00
PP 941	svěrné	46,00

PCGS 60



Materiál: mosaz MS 58

kód	provedení	cena
PCGS 60 CR	chrom	162,00
PCGS 60 BILA	bílá	279,00
PCGS 60 ORO	zlato	405,00

PCGS 75



ovládací oliva vanové výpusti
Materiál: ABS pochromovaný

kód	provedení	cena
PCGS 75 CR	chrom	202,00

PCGS 59



Zátka výtoku vanové výpusti
Materiál: mosaz MS 58

kód	provedení	cena
PCGS 59 CR	chrom	110,00
PCGS 59 BILA	bílá	195,00
PCGS 59 ORO	zlato	373,00

PCGS 59-UK



Zátka výtoku vanové výpusti
Materiál: ABS pochromovaný

kód	provedení	cena
PCGS 59-UK CR	chrom	246,00

PCGS 59-SK



Zátka výtoku vanové výpusti - CLICKER
Materiál: mosaz pochromovaná
Pro art. 402, 401/N

kód	provedení	cena
PCGS 59-SK CR	chrom	414,00

PCGS 61



Těsnění zátky vanové výpusti
Materiál: pryž NBR

kód	rozměr	cena
PCGS 61	35x3	3,00

GP 261/SD 7108



Výtokové ramínko k stojánkové dřezové baterii

kód	rozměr	cena
GP 261 CR	GS 5900	1 335,00
SD 7108 CR	GB 7900	326,00

NÁHRADNÍ DÍLY

PP 601, GL C03G, GL C04G



Ramínko výtokové k dřezové baterii PAINI
65.501, 78.501, délka 180 mm (PP G01)
Pro art. GL 9700 (GL C03G)
Pro art. GL 8700 (GL C04G)

kód	cena
PP 601 CR	292,00
GL C03G	208,00
GL C04G	208,00

GP 02902

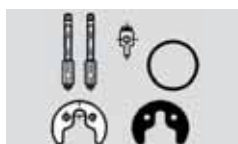

Připojovací sada pro stojánkové baterie
2x šroub M6 pro art. 67.211, 67.306 65.211, 65.306,
SD 3110, ST 1110, 78.306, 78.211, G 21500, G 21550,
GB 7500, GB 7550, GB 7940, GB 7495

kód	cena
GP 02902	95,00

GP 02901



Připojovací sada pro stojánkové baterie
šroub M6 pro art. GS 5495, GS 5500, GS 5550

kód	cena
GP 02901	67,00

GP 02909



Připojovací sada pro stojánkové baterie
šroub M8, délka 10 mm
pro art. GS 5100, 3202, 3203, ST 1055, SD 3055

kód	cena
GP 02909	315,00

GP 02906



Připojovací sada pro stojánkové baterie
šroub M8, délka 7 mm
pro art. 67.573, 65.571, 65.573, 65.106, G 21900,
GS 5900, GS 5901, GB 7900, 01.121, 01.131, 01.145,
01.124, 01.126, 09.821, 09.824, SD 3001, SD 3011,
SD 3101, ST 1001, ST 1011, ST 1101, ST 1120, GT
550, GT555

kód	cena
GP 02906	67,00

GA K8, GA K10



Klíč nástržkový pro montáž stojánkových baterií
Materiál: plast



kód	cena
GA K8	29,00
GA K10	29,00

GA S6



Připojovací sada pro stojánkové baterie, 2x šroub M6



kód	cena
GA S6	45,00

GA S8



Připojovací sada pro stojánkové baterie, 1x šroub M8



kód	cena
GA S8	45,00

PP 918



Převlečná matice pro nástěnné vodovodní baterie
(3/4")

kód	cena
PP 918 CR	49,00
PP 918 ORO	67,00
PP 918 CRSAT	64,00

GP 001, PP 25/753



GP 001 těsnění pod otočné ramínko stojánkové
dřezové baterie - art. GS 5900
PP 25/753 těsnění pod otočné ramínko stojánkové
dřezové baterie - art. 65.573
SD 001 těsnění pod otočné ramínko stojánkové
dřezové baterie art. GB 7900
SD 002 těsnění pod otočné ramínko stojánkové
dřezové art. GU 4900
GL TESNENGACO
těsnění pod otočné ramínko stojánkové
dřezové baterie art. GL 8900, GL 8901

kód	cena
GP 001	223,00
PP 25/753GACO	19,00
SD 001	11,00
SD 002	11,00
GL TESNENGACO	17,00

GP 374/SD 7020



Přepínač sprchy vanové baterie
série GEOS a GEOS BEST
Připojení sprchové hadice
pro baterie GUGLIELMI (GP 2159)

kód	provedení	cena
GP 374 CR	GEOS	560,00
SD 7020 CR	GEOS BEST	143,00

GP 3002



Přepínač koncovky sprchy vanové baterie série GEOS

kód	provedení	cena
GP 3002 CR	CR	187,00
GP 3002 ORO	ORO	324,00

QP přepínač



Kompletní vanový přepínač k sérii EXPORT

kód	cena
QP PREPINAC	401,00

GP 2159



Konektor přepínače pro sprchovou hadici 1/2"x1/2"

kód	cena
GP 2159	187,00

GP 03318



Kroužek pod stojánkovou baterii série GEOS

kód	provedení	cena
GP 03318 CR	CR	223,00

Jmenný rejstřík dle objednávacího kódu zboží

kód	název	strana	kód	název	strana
24	plovákový ventil prům. bez plováku PNS	29	2550	termomanometr průmyslový zadní 80mm, 0-120C, 1/4"x1/2"	67
77	kul.koh. přírubový PN10/16	26	2600	teploměr průmyslový 80mm s ímkou, 0-120C, 1/2"	67
82	kul.koh. přírubový pro plyn PN16	88	2601	kul.koh. nerezový ALBA PN100	26
106	redukční ventil pístový se šroubením 1/2" ECO	64	2650	teploměr průmyslový 40mm s ímkou, 0-120C, 1/2"	67
121	ventil odzdušňovací automatický spodní	66	2660	teploměr průmyslový 63mm s ímkou, 0-60C, 1/2"	67
142	redukční ventil pístový se šroubením	64	2700	kohout manometrový MF	68
145	kompenzátor tlakových rázů 1/2"	64	2712	umyvadlo ozdobné, hliníková slitina SIENA ant.bronz	194
146	redukční ventil pístový se šroubením	64	2800	kondenzační smyčka k manometrům	68
161	antivibrační hadice 26x16mm SM 3/4x3/4	222	2881	kul.koh. meziřířubový-MOON PN16/40	26
162	antivibrační hadice 33x25mm SM 1x1	222	3036	spoika závitová	49
163	antivibrační hadice 42x32mm SM11/4x11/4	222	3131	nápojení odpadu WC flexibilní 210-550mm	214
167	šroubení k čerpadlu s vnějším závětem	16	3132	nápojení odpadu WC	214
180	kulový uzávěr se šroubením k čerpadlům	25	4212	kul.koh. FF pro plyn 5 MOP motýl ATHENA	87
204	redukční ventil membránový FF	64	4213	kul.koh. MF pro plyn 5 MOP motýl ATHENA	87
215	propoiovací rameno pro dvoudřez 1"1/2x40	214	4271	kul.koh. FF pro plyn 5 MOP páka ATHENA	87
218	sífon nádobkový s výpustí a zátkou	212	4272	kul.koh. MF pro plyn 5 MOP páka ATHENA	87
219	sífon nádobkový s odbočkou na pračku (myčky)	212	6001	zahradní kohout ozdobný s přípoi.na hadici PN10/16	25
226	redukční ventil membránový FF	64	6001	zahradní kohout ozdobný s přípoi.na hadici PN10/16	195
234	připoiovací excentr 10 mm 1/2"x3/4" (ks)	206	6003	ventil ozdobný zahradní	25
297	mezíku pro připojení odpadu k sífonu 1"1/2x40	214	6003	ventil ozdobný zahradní	195
381	kul.koh.se šroub.a zpět.klap.k čerpadlům PN 10 1"x1"1/2	25	6004	kohout výtokový pro zásobník	195
418	propoiovací trubka 300mm k sífonu s lemem	214	6045	vývrtka nástěnná mosazná	195
419	propoiovací trubka 300mm k sífonu	214	6300	umyvadlo ozdobné litinové	194
440	kul.koh.FF plnopřítokový PN16, 180 C, SOLAR	97	6302	fontána zahradní litinová	194
441	kul.koh.MF plnopřítokový PN16, 180°C, SOLAR	97	7271	kul.koh. FF pro plyn 5 MOP páka KAS	88
460	ramínko "S" výtokové univerzální 3/4	210	9081	kul.koh.vzorkovací pro plyn 5 MOP-přímý	88
461	ramínko "U" výtokové univerzální 3/4	210	9085	kul.koh.vzorkovací pro plyn 5 MOP-rohový	88
462	ramínko "J" výtokové univerzální 3/4	210	9543	rozdvouka pro vzork. kohouty	88
474	těsnění kónické k sífonu	221	43402	lis pro nerezové trubky DN12-25	91
475	těsnění bezazbestové (temasil)	221	43576	ochranná žlutá páska na spoje	91
476	těsnění prvžové 3/8"	221	58000	montážní souprava EMISSET	32
477	těsnění prvžové 3/8"	221	58002	řezačka na trubky	32
480	ventil poistný MF SUNSHINE	98	58003	držák pro trubky 1/2" a 3/4" pro EMIWATER-staré provedení	32
485	ventil poistný MF	63	58003	držák pro trubky 1/2" a 3/4" pro EMIWATER - staré provedení	91
487	ventil poistný FF	63	58004	držák pro trubky 1" pro EMIWATER - staré provedení	32
490	ventil poistný MF	63	58102	matka převlečná mosazná pro vlnovcové trubky EMIWATER 1"	32
493	ventil poistný MF	63	58104	trubka vlnovcová pro vodu EMIWATER AISI 304 DN20 5 m	32
498	ventil odzdušňovací velkokapacitní 1"	66	58122	matka převlečná mosazná pro vlnovcové trubky EMIWATER 1/2"	32
514	ventil napouštěcí automatický 1/2"	66	58124	trubka vlnovcová pro vodu EMIWATER AISI 304 DN12 5 m	32
680	mosazná redukce MF 1/2"x3/4" chrom	210	58342	matka převlečná mosazná pro vlnovcové trubky EMIWATER 3/4"	32
727	vyvažovací stoupačkový ventil PN 20	66	58344	trubka vlnovcová pro vodu EMIWATER AISI 304 DN15 5 m	32
1021	kul.koh. FF pro plyn 5 MOP motýl s převl.matkou VENUS	86	65152	bezpečnostní kohout pro plyn-rohový 1/2"x1/2"	88
1071	kul.koh.roh.FF pro plyn 5 MOP motýl VENUS	87	80680	zpětná klapka 14,8mm	202
1073	kul.koh.roh.SS pro plyn 5 MOP motýl VENUS	87	580008	lis pro nerezové trubky 1/2" - 3/4" - 1" pro EMIWATER - EMIFIX	32
1074	kul.koh.roh.MF pro plyn 5 MOP motýl VENUS	87	580009	univerzální tělo lisu trubek	91
1076	kul.koh.roh.FF pro plyn 5 MOP motýl s převl.matkou VENUS	87	0101	kul.koh. plnopřítok.s ucpávkou,odmaštěný PN40/100 TOTAL	25
1079	kul.koh.roh.MF pro plyn 5 MOP motýl s převl.matkou VENUS	87	02 RP	teflonová těsnící páska 12x0,08mm na závity, 10m	220
1306	růžice krycí univerzál.-dělená bílá 10-16mm	207	0232N	redukční ventil pístový FF	64
1307	růžice krycí univerzál.-dělená chrom 10-16 mm	207	03682-100	souprava k plynoměrům se dvěma kul.koh. 1"x1"1/4, 100mm	89
1308	dvoirůžice krycí univerz.-dělená bílá 10-16mm	207	03683-250	souprava k plynoměrům se dvěma kul.koh. 1"x1"1/4, 250mm	89
1309	dvoirůžice krycí univerz.-dělená chrom 10-16mm	207	03684-100	souprava k plynoměrům se dvěma kul.koh. 3/4"x1"1/4, 100mm	89
1342	hadice odpadu pračky (myčky)	218	03685-250	souprava k plynoměrům se dvěma kul.koh. 3/4"x1"1/4, 250mm	89
1343	hadice odpadu pračky (myčky)-flexibilní	218	0370	kul.koh. s filtrem PN 10/16	10
1349	držák hadice odpadu pračky	218	0402	ventil odzdušň.autom.spodní SUNSHINE PN10 1/2"	98
1362	rozdvouka pro připojení hadic F3/4"xM3/4"xM3/4"	218	0591	kul.koh. FF s jemným ovládním PN 40 GALAXY	27
1363	spoika dvou odpadových hadic 21x24 mm	218	0601	kul.koh. FF pro plyn 5 MOP páka VENUS	86
1364	spoika s vnějším závětem 3/4"	218	0622	kul.koh. MF pro plyn 5 MOP motýl VENUS	86
1464	výpust umyvadlová (dřezová) se zátkou	211	0802	kul.koh. MF plnopřítokový PN 40 páka ASTER	24
1476	mezíku pro připojení odpadu k sífonu	214	0804	kul.koh. FF plnopřítokový PN 40 páka ASTER ACS	24
1477	růžice krycí k sífonům	212	0804B	kul.koh. FF plnopřítokový PN 40 páka ASTER ACS	24
1540	filtr pro otopné systémy	66	0805	kul.koh. MF plnopřítokový PN 40 páka ASTER ACS	24
1684	kul.koh. vestavěný,rozebiratelný PN10/16	27	0805B	kul.koh. MF plnopřítokový PN 40 páka ASTER ACS	24
1832	ventil přetlakový nastavitelný průmyslový FF	63	0824	kul.koh. FF plnopřítokový PN 40 motýl ASTER ACS	24
1938	sífon umyvadlový flexibilní	211	0824B	kul.koh. FF plnopřítokový PN 40 motýl ASTER ACS	24
1939	prodloužení odpadu.flexi 30-80 cm	211	0825	kul.koh. MF plnopřítokový PN 40 motýl ASTER ACS	24
2162	kul.koh. plnopřítok.s vodoměr.šroub. PN 63 GALAXY 1/2"x3/4"	25	09.812 CR	výtokový vestavěný ventil 1/2" EXPORT	158
2164	kul.koh. plnopřítok.s vodoměr.šroub. PN 63 GALAXY 3/4"x3/4"	25	09.813 CR	výtokový nástěnný ventil EXPORT	158
2166	kul.koh. rohový plnopřítok.GALAXY s vodoměr.šroub. PN 63	25	09.880 CR	výtokový stojánkový ventil s vertikálním ramínkem EXPORT	158
2168	kul.koh. rohový plnopřítok.GALAXY s vodoměr.šroub. PN 63	25	10 K	kul.koh. vypouštěcí-napouštěcí PN10	19
2174	výpust se zátkou a odbočkou	211	100	nerezová hadice 13x9mm SM 3/8x3/8	12
2200	manometr průmyslový zadní 63mm, 16 bar, 1/4" qlvcerin	67	100 E	zpětná klapka s kovovou vložkou PN10/25	20
2300	manometr průmyslový zadní 40mm	67	100 S	zpětná klapka s kovovou vložkou PN10/25	12
2306	umyvadlo ozdobné, hliníková slitina VIENA šedá	194	101	nerezová hadice 13x9mm SM 3/8x1/2	20
2351	kul.koh. FF plnopřítok.s odzdušněním výstupu PN40 AIRY	67	101/1 CR	perlátor 24x1 vnější	205
2400	manometr průmyslový spodní 63mm	67	101/1 OR	perlátor 24x1 vnější	205
2405	manometr průmyslový spodní 55mm, 10 bar, 1/4", pouzdro kov	67	1011B	kul.koh. FF pro plyn 5 MOP uzamykatelný VENUS	86
2406	umyvadlo ozdobné, hliníková slitina VERONA šedá	194	102	nerezová hadice 13x9mm SM 1/2x3/8	20
2450	termomanometr průmyslový spodní 80mm, 0-120C, 1/4"x1/2"	67	102/1 CR	perlátor 22x1 vnitřní	205
2500	manometr průmyslový zadní 63mm	67	102/1 OR	perlátor 22x1 vnitřní	205
2501	kul.koh. nerezový SUN WP PN160	26	103	nerezová hadice 13x9mm SM 1/2x1/2	20
2505	manometr průmyslový zadní 55mm, 10 bar, 1/4", pouzdro kov	67	104	nerezová hadice 13x9mm MM 3/8x3/8	20
			104/1 CR	perlátor bidetový 24x1	205
			104/1 OR	perlátor bidetový 24x1	205

Jmenný rejstřík dle objednávacího kódu zboží

kód	název	strana	kód	název	strana
105	nerezová hadice 13x9mm MM 3/8x1/2	20	177 CR	prodloužení stojankové 12 cm (pár)	192
106	nerezová hadice 13x9mm MM 1/2x1/2	20	18 DN 15	zahradní ventil s přípoji.na hadici PN 10/16 1/2"	25
106/1 CR	perlátor 28x1 vnější	205	18 C	hadicová výustka s převlečnou matkou	49
106/1 OR	perlátor 28x1 vnější	205	181	ventil odvzdušň.-ruční, mosazný,	19
1073 NT	manžeta napojení spodního WC odpadu přímá	215	18510 CR	sprchový set ECO	189
1074 NT	manžeta napojení spodního WC odpadu excentrická	215	18510P CR	sprchový set ECO plast	189
1082 BI	sprchová koncovka NELA anticalcare bílá	188	1910.130	sífon umyvadlový CRONO 1"1/4x40	212
1082 CR	sprchová koncovka NELA anticalcare chrom	188	1938K	sífon umyvadlový flexibilní s kov.matkou	211
10960C	mýdelník k sprchové tyči	192	1C CR	sprchový držák posuvný bez příslušenství	187
1102 40MM	zátka prvřezová 40mm	218	1F0728 CR	sprchová koncovka MONA anticalcare	188
111R	ventil napouštěcí automatický 1/2"	66	1F1028 BI	sprchová koncovka AMBRA bílá	188
112	nerezová hadice 18x13mm SM 1/2x3/4	20	1F1028 CERNÁ	sprchová koncovka AMBRA černá	188
113	nerezová hadice 18x13mm SM 3/4x1/2	20	1F1028 CR	sprchová koncovka AMBRA chrom	188
114	nerezová hadice 18x13mm SM 3/4x3/4	20	1F1718 CR	sprchová koncovka STYLE NEW anticalcare	188
115	nerezová hadice 18x13mm MM 3/4x3/4	20	1F1818 CR	sprchová koncovka COX NEW anticalcare	188
116	nerezová hadice 18x13mm MM 1/2x3/4	20	2002 L CR	ventil rohový s keram.disky 1/2"x3/8" (bez matky)	199
1180 CERVENA	instalatérská tlaková zásepka červená - mosazný závit 1/2"	207	2004 L CR	ventil rohový s keram.disky 1/2"x3/8" (bez matky)	199
1180 MODRA	instalatérská tlaková zásepka modrá - mosazný závit 1/2"	207	2007/B	průchodka k nádrž, vnitřní/vnější závit	16
119	zpětná klapka PN8/16	12	20090 150MM	ramínko pro velkoplošné sprchy 150mm	189
119 B	sací koš se zp.klapkou-nerozebiratelný PN10/16	12	201/1 CR	perlátor 24x1 vnější (plastová vložka)	205
119 C	sítka sacího koše nerez	12	2010	matice s přírubou	16
1190 CERVENA	instalatérská montážní zásepka červená 1/2"	207	2010/B	matice s přírubou	16
1190 MODRA	instalatérská montážní zásepka modrá 1/2"	207	20126 300MM	ramínko stropní pro velkoplošné sprchy 300mm	189
121 ZK	zpětná klapka k odzdušňovacím ventilům	66	202/1 CR	perlátor 22x1 vnitřní (plastová vložka)	205
1257 1/2-3/4	růžice krycí univerzál.-dělená bílá 3/8" - 1/2"	207	206/1 CR	perlátor 28x1 vnější (plastová vložka)	205
1258 1/2-3/4	růžice krycí univerzál.-dělená chrom 3/8" - 1/2"	207	21.121 CR	sprchová nástěnná tyč	190
129	nerezová hadice 12x8mm k bateriím F3/8"xM8	20	2108 DN 32	sífon pračkový pružinový DN 32	213
130	nerezová hadice 12x8mm k bateriím F3/8"xM10	20	2160 6/4"x70	dřezový předpad 1"1/2x70	211
130 E	zpětná klapka do vodorovné polohy	12	2183 6/4"	vanová výpust flexi 1"1/2	209
131 S CR	spořič vody, vnitřní závit	204	220 CR	ventil rohový výtokový kombinovaný 1/2"x3/4"	201
1316K	WC dopojení-koleno 90 DN 110	215	226 M	membrána k redukčnímu ventilu art.226	64
1316KM	WC dopojení-koleno 90 DN 110 s manžetou	215	2290 DN 32	výpust umyvadlová se zátkou 1"1/4	211
132	nerezová hadice 13x9mm k bateriím F3/8"xM12	20	230 CR	ventil výtokový s mezikusem 3/4"	201
132 S CR	spořič vody, vnější závit	204	231 CR 2.3 CM	přípoiovací excentr 23mm s růžicí 1/2"x3/4" chrom (ks)	206
1341C	hadice napouštěcí k pračce (myčce) prvřezová 3/4"x3/4"	218	232 CR 1.0 CM	přípoiovací excentr 10mm s růžicí 1/2"x3/4" chrom (ks)	206
1346K	těsnící konopí 100q	221	232P 6/4"	výpust dřezová se zátkou a řetízem 1"1/2	211
1346P	zelená pasta na konopí 460q	221	232Z CR	přípoiovací excentr 5mm uzavíratelný s růžicí 1/2"x3/4" chrom	206
1352 BILA	kolínko napojení odpadu pračky (myčky) 1"	213	245 80X6/4"	sífon pro sprch.vaničky 1"1/2x80mm s nerez.zátkou	215
1352 CR	kolínko napojení odpadu pračky (myčky) 1"	213	25 A	plovákový ventil mosazný PN5	29
1357 6/4-5/4	redukce napojení sifonu MF 1"1/2x1"1/4	214	250/2 25 CM	trubka s převlečnou maticí 1/2" 25cm	203
1358M6/4XS5/4	redukce napojení sifonu MF 1"1/4x1"1/2	214	250/3 30 CM	trubka s převlečnou maticí 1/2" 30cm	203
1359 6/4-5/4	redukce napojení sifonu MF 1"1/2x1"1/4	214	250/4 35 CM	trubka s převlečnou maticí 1/2" 35cm	203
136 S CR	spořič vody s nástavcem, vnitřní závit	204	250/5 40 CM	trubka s převlečnou maticí 1/2" 40cm	203
136/1S CR	spořič vody s nástavcem, vnější závit	204	250/6 50 CM	trubka s převlečnou maticí 1/2" 50cm	203
1361 DN 40	sífon pračkový podomítkový plast.krvt 40/50mm	213	250/8 80 CM	trubka s převlečnou maticí 1/2" 80cm	203
1361M DN 40	sífon pračkový podomítkový kov.krvt 40/50mm	213	255 CR	ventil výtokový 1/2"x1/2"x3/4"	201
137/1B	spořič vody s nástavcem, vnější závit	204	26 A	plovákový ventil mosazný PN5	29
137/B	spořič vody s nástavcem, vnitřní závit	204	26 M. GUMA	membrána pro plovákový ventil 26A,27A	29
14 K	kul.koh. vestavěný PN10/16	27	26.602	sífon umyvadlový z PVC	212
146 5/4" CR	sífon umyvadlový a bidetový mosazný 1"1/4x32	213	26.604 5/4X32	sífon bidetový 1"1/4x32	213
147 5/4" CR	sífon umyvadlový mosazný 1"1/4x32	212	2600 J	jímka k teploměru	68
148 5/4" CR	sífon umyvadlový mosazný 1"1/4x32	212	2601 G	kul.koh. FF pro plyn nerez PN40 ALBA	88
149 5/4" CR	sífon umyvadlový mosazný 1"1/4x32	212	261M	sífon pro sprch.vaničky 1"1/2x80mm chrom (mosaz)	215
1491 LIQ	těsnící tmel závity IDROFILET 75ml	221	268 1"X5/4"	souprava k plynoměrům s kul.koh. 1"1"x1"1/4x110mm	89
1491 R	teflonová těsnící páska 19x0.2mm na závity,plyn. 15m	90	27 A	plovákový ventil mosaz/plast PN5	29
1491 R	teflonová těsnící páska 19x0.2mm na závity,plyn. 15m	220	270/2 25 CM	trubka s převlečnou maticí 3/8" 25cm	203
15 SM/B	kul.koh. MF plnopřítokový s ucpávkou PN 16 páka	10	270/3 30 CM	trubka s převlečnou maticí 3/8" 30cm	203
15 SMV/B	kul.koh. MF plnopřítokový s ucpávkou PN 16 motýl	10	270/4 35 CM	trubka s převlečnou maticí 3/8" 35cm	203
15 V/B	kul.koh. FF plnopřítokový s ucpávkou PN 16 motýl	10	270/5 40 CM	trubka s převlečnou maticí 3/8" 40cm	203
15/B	kul.koh. FF plnopřítokový s ucpávkou PN 16 páka	10	270/6 50 CM	trubka s převlečnou maticí 3/8" 50cm	203
150 5/4" CR	sífon umyvadlový a bidetový ABS chrom 1"1/4x32	213	270/8 80 CM	trubka s převlečnou maticí 3/8" 80cm	203
16/B	kul.koh. FF plnopřítokový PN 16 páka	10	28 M	membrána pro plovákový ventil průmyslový	29
16/CU	kul.koh.pro pájení pro měď.trubky PN16 15 mm	27	28/B	plováková koule	29
161 30 CM	antivibrační hadice 26x16mm SM 3/4x3/4 30cm	222	280/1	měděná trubička chromovaná d=10 mm, role 5 m	203
162 CR	výpust umyvadlová (dřezová) se zátkou	211	2881 G	kul.koh. mezipřírubový pro plyn PN40 MOON vč.štitku	88
16400C.150	hadice dvouzámková pro dřez.bat. s výsvunou sprchou 150cm	193	293 6/4"	sífon vanový otočný 1"1/2x40	213
16400C.200	hadice dvouzámková pro víceotvorové vanové bat. 200cm	193	2F0208 CR	sprchová koncovka NELA DUO anticalcare	188
16540 CR	redukce otočná ke sprchové hadici 1/2"x1/2"	192	2F0518A CR	sprchová koncovka pro dřezovou baterii	189
168	šroubení k čerpadlu s vnitřním závitem	16	2T.690 00 CR	sprchová vestavěná bat.termostatická COOPER	126
1684 KIT	prodlužovací KIT pro 1684 DN 15	27	3 VL	kul.koh. trojcestný vrtání L PN10/16 DELTA	26
16850C.150	hadice nylonová pro dřez.bat. s výsvunou sprchou 150cm	193	3 VT	kul.koh. trojcestný univ.vrtání T PN16/40 TRIFLUX	26
17.111 CR	vanová nástěnná bat.bez přísluš.s keram.disky LIBERTY	129	301/1 CR	perlátor 16,5x1 vnitřní	205
17.200 CR	výtokový stojánkový ventil s keram.diskem LIBERTY	131	304	nerezová vlnovcová hadice DN 12 MM 3/8x3/8	21
17.211 CR	umyvadlová tříotvorová bat.s 5/4 výp.s keram.disky LIBERTY	129	305	nerezová vlnovcová hadice DN 12 MM 3/8x1/2	21
17.243 CR	umyvadlová stojánková bat.s 5/4 výp.s keram.disky LIBERTY	129	3071	zásepka s chromovanou krytkou	16
17.250 CR	umyvadlová stojánková bat. s 5/4" výp.s keram.disky LIBERTY	129	3087	přípoiovací modul-pěticestrný	16
17.327 CR	bidetová stojánková bat. s 5/4 výp.s keram.disky LIBERTY	130	3093	přechodová spojka na hadici	17
17.501 CR	dřezová nástěnná bat.s keram.disky LIBERTY	130	3095	přímá spojka dvou hadic	17
17.511 CR	sprchová nástěnná bat. bez přísluš.s keram.disky LIBERTY	130	30VA	zpětná klapka pro vys.teploty. PN10/20	27
17.570 CR	dřezová stojánková bat.s vertikál.ram.s keram.disky LIBERTY	130	30VA	zpětná klapka pro vys.teploty. PN10/20	98
17.572 CR	dřezová stojánková bat.s vertikál.ram.s keram.disky LIBERTY	131	3109	hadičník s vnějším závitem	15
173 CR	prodloužení stojánkové 6 cm (pár)	192	3110	hadičník s vnitřním závitem	15
1750SKY	kul.koh.výtokový mrazuvzdorný SKY, PN40 1/2"	25	3204	kříž	16

Jmenný rejstřík dle objednávacího kódu zboží

kód	název	strana	kód	název	strana
3207 B	sítka do dřezové výpusti plastové 35mm	218	5521	vsuvka redukovaná	14
3207 C	sítka do dřezové výpusti nerezové 60 mm	218	5522	vsuvka chromovaná	46
3226	tříčestné rohové připojení	16	5525	nátrubek redukovaný	13
3295 CR	držák naklápečí sprchový z ABS	191	5528	vložka závitová s osazením	15
330	nerezová vlnovcová hadice DN 10 k bateriím F3/8xM10	21	5530E	prodloužení kované	14
3305 CR	držák pevný sprchový z ABS	191	5535	prodloužení chromované	47
331 1/2X10	spoika pro trubičky 10 mm 1/2"x3/8"	202	5540	redukce obrácená	14
3320 CR	držák sprchový kloubový celokovový	191	555 ZK CR	kul.koh. rohový pračkový se ZK 1/2"x3/4"	200
3360 CR	držák sprchový kloub.celokov.s nap.sprch.hadice	190	5F1618F CR	sprchová koncovka anticalcare 5 poloh se STOP tlačítkem	188
33620 CR	výtok s posuvnou rúžicí pro napojení sprch.hadice	190	5F1638 CR	sprchová koncovka DESIGN 5	188
33640 CR	výtok s posuvnou rúžicí pro napojení sprch.hadice chrom	190	6 MM	kul.koh. mini FF PN 10/16	11
3370 CR	kolínko 15x1x1/2"	192	6 SM	kul.koh. mini MF PN 10/16	11
3392 CR	průchodka s otvorem d=21 mm	192	6 S5	kul.koh. mini MM PN 10/16	11
34	šoupátko uzavírací PN 10	11	60/5	spoika táhel umyvadlové výpusti	364
350 DB CR	ventil vřetenový rohový 1/2"x3/8"	198	6001/F	náhradní kuželka pro art.6001	361
351 DB CR	ventil s keramickými disky rohový 1/2"x3/8"	198	6003/A	náhradní kuželka pro art.6003	361
352 DB CR	ventil vřetenový rohový s filtrem 1/2"x3/8"	198	6041 DN 15	ventil časový ozdobný zahradní	195
352 L CR	ventil vřetenový rohový pračkový s filtrem 1/2"x3/4"	200	6110C.CR.150	hadice sprchová dvouzámková natahovací 150-175cm	193
357 DB CR	kul.koh. rohový s filtrem 1/2"x3/8" (bez matky)	199	6110C.CR.175	hadice sprchová dvouzámková natahovací 175-230cm	193
358 DB CR	kohout rohový 3/8"x1/2" (bez matky)	198	620 CR	držák sprchový kloubový ABS	191
361 C 1/2X1/2	připojovací kolínko 1/2"x1/2"	202	6310C.CR.150	hadice sprchová dvouzámková 150cm chrom	193
361 DB CR	rohový kulový kohout s filtrem 1/2"x3/8"	199	6310C.CR.200	hadice sprchová dvouzámková 200cm chrom	193
362 L CR	kul.koh. rohový pračkový s filtrem 1/2"x3/4"	200	65.106 CR	vanová stojánková bat.bez přísluš. GEOS LUXUS	119
3704	rozvodníka	16	65.111 CR	vanová nástěnná bat.bez přísl. GEOS LUXUS	119
3705	spoika bajonetová s vnějším závitem	17	65.118 CR	vanová bat.tříotvorová na hranu vany GEOS LUXUS	119
3706	spoika bajonetová s vnitřním závitem	17	65.211 CR	umyvadlová stojánková bat. s 5/4 vřp. GEOS LUXUS	119
3707	hadíčník bajonetový	17	65.217 CR	umyvadlová stojánková bat.se sprškou s 5/4 vřp. GEOS LUXUS	119
3708	zátka bajonetová	17	65.306 CR	bidetová stojánková bat. s 5/4 vřp. GEOS LUXUS	119
3709	těsnění gumové pro bajonetové spojky	17	65.400 DN40	podlahová vřpust' mosazná DN 40 s mřížkou chrom (mosaz)	215
3F8001 CR	sprchová koncovka anticalcare 3 polohy	188	65.501 CR	dřezová nástěnná bat. GEOS LUXUS	120
40/1 3/8X10	spoika přímá pro trubičky 3/8"x10	202	65.511 CR	sprchová nástěnná bat bez přísl. GEOS LUXUS	120
400 CR	automatická vanová výpust' celokovová chrom	209	65.568 CR	dřezová stojánková bat.s vsuvu.sprchou GEOS LUXUS	121
400 CR/OR	automatická vanová výpust' celokovová chrom/zlato	209	65.571 CR	dřezová stojánková bat. s vertikál.ram. GEOS LUXUS	120
400 SATCR	automatická vanová výpust' celokovová satin	209	65.573 CR	dřezová stojánková bat.s otočným ramínkem GEOS LUXUS	120
400/N 80CM CR	automatická vanová výpust' s napouštěním 80 cm chrom	209	65.690 CR	sprchová vestavěná bat. GEOS LUXUS	121
400/N CR	automatická vanová výpust' s napouštěním chrom	209	65.691 CR	sprchová vestavěná bat.s přepínačem GEOS LUXUS	121
400/N CR/SAT	automatická vanová výpust' s napouštěním satin	209	654/5 3/8	rúžice krycí-dělená 3/8"	207
401/N 80CM CR	automatická vanová výpust' s napouštěním KASKADA 80 cm	209	654/6 1/2	rúžice krycí-dělená 1/2"	207
401/N CR	automatická vanová výpust' s napouštěním KASKADA chrom	209	654/7 3/4	rúžice krycí-dělená 3/4"	207
404 80CM CR	automatická vanová výpust' 80 cm chrom	209	654/8 1	rúžice krycí-dělená 1"	207
404 95CM CR	automatická vanová výpust' 95 cm chrom	209	659 CR	výtokové hrdlo pro vestavěné sprchy	190
404 CR	automatická vanová výpust' plastova chrom	209	6610C.CRN.150	hadice sprchova SPIRAFLEX 150cm	193
40599 CR	sprchová koncovka pro dřezovou baterii	189	6610C.CRN.200	hadice sprchova SPIRAFLEX 200cm	193
43 T 3/8X10	spoika T pro trubičky 10 mm 3/8"x3/8"x3/8"	202	6630C.CR.150	hadice sprchová BIFLEX 150cm	193
4300 CR	ventil rohový GENIUS 1/2"x3/8"	199	6630C.CR.200	hadice sprchová BIFLEX 200cm	193
431 55X30	těsnění pro napojení odpadu 50-55x26-32mm	220	6650C.BI.150	hadice sprchová z PVC bílá 150cm	193
432 40X32	těsnění pro napojení odpadu 40x32mm	220	6690C.CR.150	hadice sprchová plastová s otočným konusem 150cm	193
433 60X30	těsnění pro napojení odpadu 60x30mm	220	67/B	kul.koh. plnooprūt. s vypouštěním PN 16	130
435 53X40	tesnění pro napojení odpadu 53x40mm	220	675 BILA	umyvadlová záslepka 50mm bílá	211
44	filtr závitový s nerez.sítkem PN10/16	11	675 CR	umyvadlová záslepka 50mm chrom	211
441/A	kul.koh.MF plnooprūtový PN16, 180 C,motýl, SOLAR	97	678/3	mosazná redukce MF 3/4"x1/2" chrom	210
45.211WF CR	umyvadlová stojánková bat. s 5/4" vřp.MIXO KASKADA	117	69T.511 CR	sprchová nástěnná bat.termostatická bez přísl. JOLLY	127
473.111	podlahový žlab SKIPPER rovný 700 mm	216	7029 CR	mosazná redukce MF3/4"x1/2" chrom	210
474.111	podlahový žlab SKIPPER rohový 400x400 mm	216	71	ventil odvzdušň.-ruční celokovový	19
478 P DN 20	těsnění se sítkem 3/4"	221	71.123 CR	sprchový držák posuvný série LIBERTY	131
48	sací koš závitový PN10/16	12	71.123 CR	sprchový držák posuvný série LIBERTY	187
5005	T kus	13	712.135 CR	sífon umyvadlový mosazný 1"1/4x32	212
5006	T kus chromovaný	45	72	ventil odvzdušň.-ruční,	19
501 1 CR	rúžice krycí 1"	206	73	ventil odvzdušň.-ruční,	19
501 1/2 CR	rúžice krycí 1/2"	206	74	zátka pro radiátory chromovaná	19
501 3/4 CR	rúžice krycí 3/4"	206	740 562 DN 40	sífon pisoárový DN 40	213
502 1/2 CR	rúžice krycí posuvna 1/2"	206	75	redukce pro radiátory chromovaná	19
504 CR	rúžice krycí-posuvna 55x8mm	206	75 E	kul.koh.rohový plnooprūt.se šroubením PN 16 motýl	25
5090	koleno FF	13	76	klíčec odvzdušňovacího ventilu	19
5091	koleno FF chromované	45	76 D/B	kul.koh. výtokový s přípoj.na hadici PN 10/16	10
5092	koleno MF	13	76 E	kul.koh.přímý plnooprūt. se šroubením PN 16 motýl	24
5093	koleno MF chromované	45	76 Z	kul.koh. vřtok.s přípoj.na hadici.uzamvkatelný PN 10/16	10
5140	šroubení topenářské-přímé	15	78.111 CR	vanová nástěnná bat. bez přísluš. COX	109
5151	dřík na ploché těsnění	49	78.136 CR	podlahová sestava s ruční sprchou a směš.arm. COX	115
5152	mátice	49	78.205LL CR	umyvadlová stojánková bat. bez vřp. (vysoká) COX	109
5190	šroubení topenářské-rohové	15	78.211 CR	umyvadlová stojánková bat. s 5/4 vřp.COX	109
521 1/2X10	ventil přímý pro trubičky 10 mm	202	78.2115 CR	umyvadlová stojánková malá bat. s 5/4" vřp.COX	109
5270	nátrubek	13	78.306 CR	bidetová stojánková bat. s 5/4 vřp. COX	110
5271	nátrubek chromovaný	46	78.425 CR	dvoucestný přepínač COX	114
530.360 CR	umyvadlová výpust' CLICKER 1"1/4 chrom	213	78.471 CR	třícestný přepínač COX	114
550 CR ZK	ventil rohový výtokový kombinovaný se ZK 1/2"x3/4"x3/8"	201	78.501 CR	dřezová nástěnná bat. COX	110
5506	zátka-vnější závit	14	78.511 CR	sprchová nástěnná bat.bez přísluš. COX	110
5507	zátka chromovaná-vnější závit	48	78.558 CR	dřezová stojánková bat.s vertikál.ram.COX	111
5508	víčko-vnitřní závit	15	78.568 CR	dřezová stojánková bat.s vsuvu.sprchou COX	111
5509	víčko chromované-vnitřní závit	48	78.573 CR	dřezová stojánková bat. s otoč.ramínkem COX	110
5515	redukce	14	78.579 CR	dřezová stojánková bat.s otoč.ram.vysoká COX	111
552 CR	kul.koh. pračkový 1/2"x3/4"	200	78.591 CR	dřezová stojánková bat.s vsuvu.sprchou vertikální COX	111
5520	vsuvka	13	78.690 CR	sprchová vestavěná bat. COX	113

Jmenný rejstřík dle objednávacího kódu zboží

kód	název	strana	kód	název	strana
78.691 CR	sprchová vestavěná bat.s přepínačem COX	113	A 2873	servisní souprava pro R 726	357
78T.111 CR	vanová nástěnná bat.termostatická bez přísl. COX	112	A 2881	náhradní elektroventil pro optoel.armatury	358
78T.504 CR	sprchová nástěnná bat.termost. bez přísl.hor./spod.výtoku COX	112	A 2903	ovládací oliva pro R 715/51	358
78T.511 CR	sprchová nástěnná bat.termost. bez přísl. COX	112	A 2907	ovládací oliva pro R 7510/40	358
78T.511H CR	sprchová nástěnná bat.termost. bez přísl.horní výtoku COX	112	A300	lékárnička 300x242x112,bílá	331
78T.689 CR	sprchový komplet s nástěnnou sprch.termostat.bat. COX	115	A400	lékárnička 400x242x112,bílá	331
78T.691 CR	umyvadlová stojánková bat.termostatická s přep. COX	113	AMICA 3	ohýbací ruční souprava AMICA 10-22mm	77
78T.701 CR	sprchová vestavěná bat.termostatická s integr.ovládáním COX	114	ASF 0001	adaptér pro připojení radiátorů Kermi,Buderus,Cospoprofil	18
795 00 CR	výtokové hrdlo pro vestavěné sprchy	190	ASF 0002	adaptér pro připojení radiátorů Korado,Ocean,Purmo,Radson	18
80T.111 CR	vanová nástěnná bat.termostatická bez přísl. COOPER	126	AZP AFO 02-II	neruzové pítko (fontánka) do prostoru	169
80T.256 CR	dězová stojánková bat.termostatická COOPER	126	AZP AFO 05	závěsné kónické pítko	169
80T.259 CR	bidetová stojánková bat.termostatická COOPER	126	AZP AUM 01	neruzové umyvadlo s konzolami	169
80T.511 CR	sprchová nástěnná bat.termostatická bez přísl. COOPER	126	AZP AUM 016	závěsné umyvadlo	169
84.211WFR CR	umyvadlová stojánková bat. s 5/4" vvp. DAXR WF	116	AZP AUM 016.2	závěsné umyvadlo s automatickou baterií 12 V	169
84T.111WF CR	vanová nástěnná bat.termostatická bez přísl. DAXR WF	116	AZP AUM 18P.2	automatická umyvadlová baterie s piezotlačítkem 12 V	169
84T.511H CR	sprchová nástěnná bat.termostatická bez přísl.horní výtoku DAX	127	AZP AUM 18P.2B	automatická umyvadlová baterie s piezotlačítkem bateriová 6 V	169
8568.160 CR	vanová výpust CLICKER HOTELLERIE chrom	209	AZP AUM 20.2	automatická umyvadlová baterie 12 V	168
86 4 CM	připojovací excentr 40mm s různici 1/2"x3/4" chrom (pár)	206	AZP AUM 20.2B	automatická umyvadlová baterie bateriová 6 V	168
86 6 CM	připojovací excentr 60mm s různici 1/2"x3/4" chrom (pár)	206	AZP AUM 21	automatická umyvadlová baterie s horní regulací 12 V	168
86.109 CR	vanová bat.čtyřvtorová na hranu vany OVO	103	AZP AUM 21.B	automatická umyvadlová baterie s horní regulací bateriová 6 V	168
86.111 CR	vanová nástěnná bat.bez přísluš. OVO	103	AZP AUM 3.2	automatická umyvadlová baterie 12 V	168
86.208P CR	dězová nástěnná bat. OVO	104	AZP AUM 3.2B	automatická umyvadlová baterie bateriová 6 V	168
86.211 CR	umyvadlová stojánková bat. s 5/4" vvp. OVO	103	AZP AUP 03	neruzový pisoár s IQ splachovačem 12 V	168
86.211 WFS CR	umyvadlová stojánková bat. s 5/4" vvp. OVO KASKADA	104	AZP AUP 03.B	neruzový pisoár s IQ splachovačem bateriový 6 V	168
86.211LL CR	umyvadlová stojánková bat. s 5/4" vvp.vysoká OVO	103	AZP AUP 1	splachovač pro jeden pisoár bez montážní krabice 12V	168
86.214 CR	umyvadlová stojánková bat. s 5/4" vvp.třítvtorová OVO	104	AZP AUP 2	splachovač pro jeden pisoár s mont.krab.s kulovým ventilem 12 V	168
86.250 CR	umyvadlová stojánková bat. s 5/4 vvp.s otočným ramínkem OVO	104	AZP AUP 21	automatický IQ splachovač pisoáru v samonasávacím sifonu 12 V	168
86.306 CR	bidetová stojánková bat.s 5/4" vvp. OVO	105	AZP AUP 21.B	automatický IQ splach.pisoáru v samonas.sifonu bateriový 6 V	168
86.511 CR	sprchová nástěnná bat.bez přísl. OVO	105	AZP AUZ 01	závěsný neruzový klozet s tvrzovým sedátkem	169
86.556 CR	dězová stojánková bat. s vertikál.ram.a sprchou OVO	107	B 0733	průtokový ohřivač s elektronickou ochranou 3,5 kW	163
86.558 CR	dězová stojánková bat.s vertikál.ram. OVO	107	B 0737	průtokový ohřivač sensorový 3,0 kW	163
86.572 CR	dězová stojánková bat.s vertikál.ram. OVO	107	B 101	uzavírací klapka mezipřírubová-ATLANTIS PN6/10/16	28
86.579 CR	dězová stojánková bat.s otoč.ramínkem OVO	106	B 10A	uzavírací klapka mezipřírubová-ATLANTIS PN6/10/16	28
86.591 CR	dězová stojánková bat.s vertikál.ram. a vysouvací sprchou OVO	107	B 1733	průtokový ohřivač s elektronickou ochranou 5,0 kW	163
86.690 CR	sprchová vestavěná bat.OVO	105	B 2720V	zásobník tlakový elektrický nad odběrné místo 2,0 kW	164
86.691 CR	sprchová vestavěná bat.s přepínačem OVO	105	B 2732	průtokový ohřivač elektrický řízený 5,0 kW	163
86T.111 CR	vanová nástěnná bat.termostatická bez přísl. OVO	106	B 302	uzavírací klapka mezipřírub.pro plyn PN10/16 ATLANTIS	89
86T.511 CR	sprchová nástěnná bat.termostatická bez přísl. OVO	106	BESL	tlumič se škrعنím	341
86T.691 CR	sprchová vestavěná bat.termostatická s přep.OVO	106	BF 4090G	koleno bronzové s vnitřním závitem F-FG	78
91110C CR	sprchový držák posuvný série TONICA chrom	187	BF 4092G	koleno bronzové s vnějším závitem F-MG	78
98 B DN 20	ventil rohový výtokový 1/2"x3/4"	200	BF 4130G	T kus bronzový s vnitřním závitem F-FG-F	78
9-9C CR	sprchový držák posuvný bez příslušenství	187	BF 4243G	vsuvka bronzová s vnějším závitem M-MG	78
A 007/6/7	mechanismus pro pisoáry	356	BF 4270G	nátrubek bronzový s vnitřním závitem F-FG	78
A 008/20/7	mechanismus pro R 726	356	BF 4472	nástěnka bronzová dvoutvtorová F-FG	78
A 076	držák sprchové tyče k art. R 075	180	BP 8090	koleno 90 s vnitřním závitem F-FG	82
A 100/50	kartuš termostatická pro ECOSAN, ECOSYSTEM DN 15	358	BP 8092	koleno 90 s vnějším závitem F-MG	82
A 100/51	kartuš termostatická pro ECOSAN, ECOSYSTEM DN 20	358	BP 8130	T kus s vnitřním závitem F-FG-F	82
A 101/52	kartuš termostatická pro ECOSAN, ECOSYSTEM DN 25	358	BP 8243	nátrubek s vnějším závitem F-MG	82
A 101/53	kartuš termostatická pro ECOSAN, ECOSYSTEM DN 32	358	BP 8270	nátrubek s vnitřním závitem F-FG	82
A 102/54	kartuš termostatická pro ECOSAN, ECOSYSTEM DN 40	358	BP 8471	nástěnka s vnitřním závitem F-FG	82
A 102/55	kartuš termostatická pro ECOSAN, ECOSYSTEM DN 50	358	BPC 44 S	sítka k filtru 44	11
A 112	teploměr ECOSYSTEM, ECOSAN	358	BSL	tlumič se šestihranem	341
A 2500	kartuš termostatická pro MINICASTOR	358	BSLM	tlumič plochý se šestihranem	341
A 2504	mechanismus pro R 550, R 560, R 562	358	BW 1127 CR	umyv.výpust CLIC-CLAC NEW 1"1/4 chrom, zátka 65 mm	213
A 2632	mechanismus pro pisoáry	356	BW 1128 CR	umyv.výpust CLIC-CLAC NEW 1"1/4 chrom, zátka 37 mm	213
A 2642	mechanismus umyv.časových ventilů	356	CF 5001	oblouk měděný 90 F-M	74
A 2644	mechanismus sprch.časových ventilů	356	CF 5002	oblouk měděný 90 F-F	74
A 2645/3	mechanismus sprch.časových ventilů MTC	356	CF 5040	oblouk měděný 45 F-M	74
A 2650	mechanismus umyv.časových ventilů regulovatelný	356	CF 5041	oblouk měděný 45 F-F	74
A 2705/30/7	mechanismus sprch.časových ventilů	356	CF 5085	křížení měděné F-F	74
A 2705/6/5	mechanismus pro pisoáry	356	CF 5086	křížení měděné F-M	75
A 2710/6	mechanismus pro časové splachovače WC	356	CF 5090	koleno měděné 90 F-F	74
A 2711/6	mechanismus pro časové splachovače WC	356	CF 5092	koleno měděné 90 F-M	74
A 2717/2	mechanismus umyv.časových ventilů	356	CF 5130	T kus měděný F-F-F	75
A 2750/2	servisní souprava pro umyv.armatury MTC	357	CF 5130R	T kus měděný redukováný F-F-F	76
A 2750/5	servisní souprava pro sprchové armatury	357	CF 5240	nátrubek redukováný měděný F-F	75
A 2751	servisní souprava pro pisoárové armatury	357	CF 5243	redukce měděná F-M	75
A 2752	servisní souprava pro sprchové armatury MTC	357	CF 5270	nátrubek měděný F-F	75
A 2760	servisní souprava pro časové splachovače WC	357	CF 5301	víčko měděné F	76
A 2763	krytka kruhová pro R 732	358	CIM 34/1	kul.koh.výtokový mrazuvzdorný s příp.na had.PN 16	25
A 2785	krytka kruhová pro R 7500 + R 737	358	CP 9001	oblouk měděný 90 MF	80
A 2786	krytka obdélníková pro R 7510/40	358	CP 9002	oblouk měděný 90 F-F	80
A 2788	mechanismus umyv.časových ventilů MTC	356	CP 9040	oblouk měděný 45 MF	81
A 2790	mechanismus sprch.časových ventilů MTC	356	CP 9041	oblouk měděný 45 F-F	81
A 2792	mechanismus sprch.časových ventilů MTC	356	CP 9130	T kus měděný F-F-F	81
A 2792	mechanismus sprch.časových ventilů MTC	356	CP 9130R	T kus měděný redukováný F-F-F	81
A 2799	ovládací oliva pro smesovací armatury MINIMAGIC	358	CP 9240	nátrubek měděný redukováný F-F	81
A 2831	mechanismus pro R 2510, R 2520, R 566, R 568	358	CP 9243	vsuvka měděná redukováná M-F	81
A 2839	servisní souprava pro umyv.armatury	357	CP 9270	nátrubek měděný F-F	81
A 2839/2	servisní souprava pro umyv.armatury	357	CP 9301	víčko zaslepovací	81
A 2840/2	servisní souprava pro sprchové armatury	357	CP JEZDEC CR	jezdec posuvný průměr 24 mm	192
A 2842	servisní souprava pro umyv.a pisoárové armatury	357	CP O-RING	o-kroužek pro lisovací tvarovky voda-topení-plyn	82
A 2842	servisní souprava pro umyv.a pisoárové armatury	357	CPR-RP/SV	vodoměr bytový 110mm,stud.voda, pětímístný, mokroběžný 1/2	34

Jmenný rejstřík dle objednávacího kódu zboží

kód	název	strana	kód	název	strana
CPR-RP/TV	vodoměr bytový 110mm,tepl.voda, pětímístný, mokroběžný 1/2'	34	FL252	filtr na mech.nečistoty vel. 5"	39
CUP 0961	rouno čistící 60x130, 10 ks	79	FL253	filtr na mech.nečistoty vel.5" rohový 1/2"	39
CUP 4933.2	páйка S-Sn97Cu3 2 mm, civka 250 q	79	FL253P	filtr na mech.nečistoty vel.5" přímý 1/2"	39
CUP 4933.3	páйка S-Sn97Cu3 3 mm, civka 250 q	79	FL254	vložka filtrační na mech.nečistoty nylonová	39
CUP 4934.2	páйка S-Sn97Aq3 2 mm, civka 250 q	79	FL255	klíč pro demontáž filtru FL251,FL252	40
CUP 4934.3	páйка S-Sn97Aq3 3 mm, civka 250 q	79	FL255 M	klíč pro demontáž filtru FL253	40
CUP 4939.2	páйка pro tvrdé pájení L-Cu P6 2 mm, balení 1 kg	79	FL256 DUPLEX	držák filtru-dvojitý	39
CUP 4943	pasta pro pájku CUP 4933 S-Sn97Cu3, balení 250 q	79	FL256 SINGLE	držák filtru-jednoduchý	39
CUP 4944	pasta pro pájku CUP 4934 S-Sn97Aq3, balení 250 q	79	FL257	vsuvka pro spojení filtrů (nylon)	39
CUP 4948	pasta pro pájku CUP 4939 L-Cu P6, balení 250 q	79	FL258	vložka filtr.na mech.nečistoty	39
CUP 4974	čisticí kartáček	79	FL259	filtr na mech.nečistoty vel.5" s odkal.koh.	39
DIMAGAS 20/25	držák trubky DN20/25	91	FL260	vložka filtr.na mech.nečistoty	39
DSK	opravný třmen pro ocelové trubky PN16	43	FP 5900	vsuvka s vnějším závitěm	71
ED2004	automatická umyvadlová baterie s elektronikou s baterií 9V	182	FP 5901	vsuvka s vnitřním závitěm	71
ED 29010	toaletní sedátko SOFTCLOSE	223	FP 5902	spoйка přímá	71
EFD 16	trubka vlnovcová nerezová 16 EMISOLAR FLEX DUO	99	FP 5903	spoйка přímá - redukováná	71
EFD 20	trubka vlnovcová nerezová 20 EMISOLAR FLEX DUO	99	FP 5904	koleno s vnějším závitěm	71
EFD M	matka převlečná mosazná pro vlnovcové trubky EFD	99	FP 5905	koleno s vnitřním závitěm	71
EFD T	těsnění pro vysoké teploty pro vlnovcové trubky EFD	99	FP 5906	spoйка kolenová 90°	71
EHVFF	uzavírací ventil EHVFF	340	FP 5908	spoйка - T	72
EKO 1000	uzavírací klapka meziřířubová-EKOVAL PN6/10/16	28	FP 5909	spoйка - T redukováná	72
EKO 1001	uzavírací klapka meziřířubová-EKOVAL PN6/10/16	28	FP 5912	spoйка - T s vnitřním závitěm	72
EM 420	hadice příp.pro plyn EMIIPIU CORTO SM1/2x1/2	90	FP 5913	spoйка - T s vnějším závitěm	72
EM 421	hadice příp.pro plyn EMIIPIU CORTO SM3/4x3/4	90	FS	prvřový kompenzátor přířubový PN10/16	33
EM 422	hadice příp.pro plyn EMIIPIU CORTO SM 1x1	90	FT	prvřový kompenzátor závitový PN16	33
EM 520	hadice příp. pro plyn EMISUPER SM1/2"x1/2"	90	FT-DESK	systémová deska pro podl.vyt.,rastr 50mm,výška 30mm,1,4x0,8i	69
EM 521	hadice příp. pro plyn EMIIPIU LUNGO SM3/4"x3/4"	90	FT-KVA18	eurokonus šroubení pro PE-RT trubky s konusem 18x2 mm	69
EM 522	hadice příp. pro plyn EMIIPIU LUNGO SM1"x1"	90	FT-R18L4 RED	polyetylenová trubka PE-RT 18x2 pro podl.vyt.,červená, 400 m	69
EM 620	připojovací hadice FF3/4x5/4 ohebná EMICONT	90	GA K10	klíč nástrčkový pro montáž stojánkové baterie M10	365
EPB	T-spoйка vnější závit	337	GA K8	klíč nástrčkový pro montáž stojánkové baterie M8	365
EPC	spoйка přímo vnější závit	335	GA S6	připojovací sada univerzální ro stojánkové baterie šroub M6 2ks	365
EPCC	spoйка vnější závit MINI	343	GA S8	připojovací sada univerzální ro stojánkové baterie šroub M8 1ks	365
EPCF	spoйка přímá vnitřní závit	335	GB 09.802 CR	výtokový stojánkový ventil s keram-diskem EXPORT GB	158
EPE	T-spoйка	336	GB 09.810 CR	výtokový nástěnný ventil s keram.diskem EXPORT GB	158
EPEC	T-spoйка MINI	343	GB 10120 CR	dřezová stojánková bat.s vertikál.ram. GEOS BEST SMART	135
EPEG	T-spoйка redukováná	337	GB 10495 CR	umyvadlová stojánková bez výpusti GEOS BEST SMART	135
EPEW	T-spoйка redukováná	337	GB 10495S CR	umyvadlová stojánková vysoká bez výpusti GEOS BEST SMART	135
EPG	spoйка přímá redukováná	335	GB 10550 CR	bidetová stojánková bez výpusti GEOS BEST SMART	135
EPGC	spoйка přímá redukováná MINI	343	GB 10599 CR	vanová nástěnná bat.bez přísluš. GEOS BEST SMART	135
EPGJ	redukce	338	GB 10800 CR	sprchová nástěnná bat. přísluš. GEOS BEST SMART	135
EPHF	otočná spoйка	337	GB 10900 CR	dřezová stojánková bat.s otoč.ram. GEOS BEST SMART	135
EPK	rozdělovač	338	GB 11599 CR	vanová nástěnná bat.bez přísluš. GEOS BEST ONE	139
EPKG	rozdělovač redukováný	338	GB 11700 CR	dřezová nástěnná bat.s ram.200 mm GEOS BEST ONE	139
EPL	koleno vnější závit	336	GB 11800 CR	sprchová nástěnná bat. bez přísluš. GEOS BEST ONE	139
EPLC	koleno vnější závit MINI	343	GB 11900 CR	dřezová stojánková bat. s otoč.ram. GEOS BEST ONE	139
EPLF	koleno vnitřní závit	336	GB 11945 CR	umyvadlová stojánková bez výpusti GEOS BEST ONE	139
EPLJ	koleno nástrčné	336	GB 12120 CR	dřezová stojánková bat.s vertikál.ram. GEOS BEST TWO	141
EPM	spoйка panelová	335	GB 12599 CR	vanová nástěnná bat.bez přísluš. GEOS BEST TWO	141
EPP	zátka	338	GB 12800 CR	sprchová nástěnná bat. bez přísluš. GEOS BEST TWO	141
EPU	spoйка přímá	335	GB 12945 CR	umyvadlová stojánková bez výpusti GEOS BEST TWO	141
EPUC	spoйка přímá MINI	343	GB 14120 CR	dřezová stojánková bat.s vertikál.ram. GEOS BEST GRACE	137
EPVC	koleno	336	GB 14495 CR	umyvadlová stojánková bez výpusti GEOS BEST GRACE	137
EPW	koleno MINI	343	GB 14550 CR	bidetová stojánková bez výpusti GEOS BEST GRACE	137
EPWJ	Y-spoйка redukováná	337	GB 14599 CR	vanová nástěnná bat.bez přísluš. GEOS BEST GRACE	137
EPX	Y-spoйка nástrčná	338	GB 14800 CR	sprchová nástěnná bat. s přísluš. GEOS BEST GRACE	137
EPY	Y-spoйка vnější závit	338	GB 6120 CR	dřezová stojánková bat.s vertikál.ram. GEOS BEST STAR	145
EPYC	Y-spoйка	337	GB 6500 CR	umyvadlová stojánková bat.s 5/4 vřp. GEOS BEST STAR	145
EPYJ	Y-spoйка MINI	343	GB 6550 CR	bidetová stojánková bat. s 5/4 vřp. GEOS BEST STAR	145
EPZA	Y-spoйка nástrčná	338	GB 6599 CR	vanová nástěnná bat.bez přísluš. GEOS BEST STAR	145
ES..S	spoйка křížová	338	GB 6800 CR	sprchová nástěnná bat.bez přísluš. GEOS BEST STAR	145
ES..T	univerzální rychlospoйка s vnějším závitěm	341	GB 6970 CR	sprchová vestavěná bat.s prepínacem GEOS BEST STAR chrom	145
ES..VS	univerzální rychlospoйка s trnem na hadici 6,35 mm	341	GB 70120 CR	dřezová stojánková bat.s vertikál.ram. GEOS BEST HANDY	143
ES..VT	univerzální vsuvka s vnějším závitěm	341	GB 70121 CR	dřezová stoj. bat.s vertikál.ram.a se sprškou GEOS BEST HANDY	143
ESA	univerzální vsuvka s trnem na hadici 6,35 mm	341	GB 7100 CR	výtokový stojánkový ventil GEOS BEST	157
ESL	škrťicí ventil přímý	340	GB 71122 CR	dřezová stoj. bat.s vertikál.ram.a s upev.spr.GEOS BEST HANDY	143
ESL B	škrťicí ventil rohový výstupní	340	GB 7200 CR	výtokový nástěnný ventil GEOS BEST	157
F 9005	škrťicí ventil rohový vstupační	340	GB 73120 CR	dřez.stoi.bat.s vertikál.ram.a s vřp.spr.,35 mm GEOS BEST HANDY	143
F0001	trn kalibrační univerzální 14-26 mm	70	GB 73121 CR	dřez.stoi.bat.s vertikál.ram.a s vřp.spr.,40 mm GEOS BEST HANDY	143
F0007/3.0 16	ohýbací pružina vnitřní	70	GB 74940 CR	dřezová stojánková bat.s vřp.spr.sprchou GEOS BEST HANDY	143
FA100	uchytňné pásy pro podlahové topení 16/17 mm	69	GB 7495 CR	umyvadlová stojánková bat. bez vřp. GEOS BEST	155
FA200	spoйка s vnitřním závitěm	73	GB 7495S CR	umyvadlová stojánková baterie bez vřpusti	155
FA400	spoйка přímá s vnějším závitěm	73	GB 7500 CR	umyvadlová stojánková bat.s 5/4 vřp. GEOS BEST	155
FA700	koleno s vnitřním závitěm	73	GB 7550 CR	bidetová stojánková bat. s 5/4 vřp. GEOS BEST	155
FA900	koleno s vnějším závitěm	73	GB 7598 CR	vanová nástěnná bat. 100mm bez přísluš. GEOS BEST	155
FC100	T kus	73	GB 7599 CR	vanová nástěnná bat. 150mm bez přísluš. GEOS BEST	155
FC200	T kus s vnějším závitěm	73	GB 7700 CR	dřezová nástěnná bat.150mm GEOS BEST	156
FC300	T kus s vnitřním závitěm	73	GB 7701 CR	dřezová nástěnná bat.100mm GEOS BEST	156
FC400	spoйка-obousměrná	73	GB 7707 CR	vanová bat.s dlouhým ram.bez přísl.100mm GEOS BEST	155
FE900	kolenová spoйка 90	73	GB 7800 CR	sprchová nástěnná bat.150mm bez přísluš. GEOS BEST	156
FL1130 5"	nástěnka	73	GB 7801 CR	sprchová nástěnná bat.100mm bez přísluš. GEOS BEST	156
FL1175 10"	vložka filtr.SILIPHOS vel. 5" 300q	39	GB 7900 CR	dřezová stojánková bat.s otoč.ram. GEOS BEST	156
FL251	vložka filtr.SILIPHOS vel.10" 750q	39	GB 7901 CR	umyvadlová stojánková bat.s otocným ram. GEOS BEST	155
	filtr na mech.nečistoty vel.10"	39	GB 7940 CR	dřezová stojánková bat.s vřp.spr.sprchou GEOS BEST	157

Jmenný rejstřík dle objednávacího kódu zboží

kód	název	strana	kód	název	strana
GB 7950 CR	sprchová vestavěná bat. GEOS BEST	156	GS 5700V CR	dřezová nástěnná bat. 150mm s V ramínkem 170mm	125
GB 8495 CR	umyvadlová stojánková bat.bez výp.GEOS BEST DESIGN	147	GS 5701B CR	dřezová nebo sprchová nástěnná bat.100mm GEOS	124
GB 8495S CR	umyvadlová stojánková bat.malá bez výp.GEOS BEST DESIGN	147	GS 5705B CR	vanová bat.s dlouhým ram.bez přísl.150mm GEOS	123
GB 8500 CR	umyvadlová stojánková bat.s 5/4 výp. GEOS BEST DESIGN	147	GS 5800 CR	sprchová nástěnná bat.150mm bez přísluš. GEOS	123
GB 8550 CR	bidetová stojánková bat.s 5/4 výp. GEOS BEST DESIGN	148	GS 5900 CR	dřezová stojánková bat.s otoč.ram. GEOS	125
GB 8598 CR	vanová nástěnná bat. 100mm bez přísluš. GEOS BEST DESIGN	147	GS 5901 CR	umyvadlová stojánková bat.s otočným ram. GEOS	123
GB 8599 CR	vanová nástěnná bat. 150mm bez přísluš. GEOS BEST DESIGN	147	GS 5950 CR	sprchová vestavěná bat. GEOS	125
GB 8700 CR	dřezová nástěnná bat.150mm GEOS BEST DESIGN	148	GS 5970 CR	sprchová vestavěná bat.s přepínačem	125
GB 8701 CR	dřezová nástěnná bat.100mm GEOS BEST DESIGN	148	GSDM8/SV	vodoměr bytový 110 mm.stud.voda.osmimístný,maq.ochrana	35
GB 8707 CR	vanová bat.s dlouhým ram.bez přísl.100mm GEOS BEST DESIGN	147	GSDM8/TV	vodoměr bytový 110 mm.teplá voda.osmimístný,maq.ochrana	35
GB 8800 CR	sprchová nástěnná bat.150mm bez přísluš.GEOS BEST DESIGN	148	GSR	šroubení plombovací pro vodoměry - sada (2 kusy)	38
GB 8801 CR	sprchová nástěnná bat.100mm bez přísluš.GEOS BEST DESIGN	148	GU 20030 300MM	ramínko pro velkoplošné sprchy 300mm	189
GB 8900 CR	dřezová stojánková bat.s otoč.ram. GEOS BEST DESIGN	149	GU 4055 CR	vanová bat.třířítorová na hranu vany GEOS UNIVERSAL	151
GB 8940 CR	dřezová stojánková bat.s výsuv.sprchou GEOS BEST DESIGN	149	GU 4120 CR	dřezová stojánková bat.s vertikál.ram. GEOS UNIVERSAL	153
GB 8950 CR	sprchova vestvna bat. GEOS BEST DESIGN	149	GU 4339 CR	sprchový komplet GEOS UNIVERSAL obdélníkový spodní napojení	186
GB ZNACKA	značka modrá pro GB 7100, GB 7200	364	GU 4500 CR	umyvadlová stojánková bat.s 5/4 výp. GEOS UNIVERSAL	151
GEOS SET CR	sprchový set GEOS anticalcare chrom	124	GU 4550 CR	bidetová stojánková bat. s 5/4 výp. GEOS UNIVERSAL	152
GEOS SET CR	sprchový set GEOS anticalcare chrom	187	GU 4599 CR	vanová nástěnná bat.bez přísluš. GEOS UNIVERSAL	151
GF 9120 CR	dřezová stojánková bat.s vertikál.ram FIRE FLAME	133	GU 4700 CR	dřezová nástěnná bat. GEOS UNIVERSAL	152
GF 9500 CR	umyvadlová stojánková bez výp. FIRE FLAME	133	GU 4800 CR	sprchová nástěnná bat.bez přísluš. GEOS UNIVERSAL	152
GF 9599 CR	vanová nástěnná bat.bez přísluš. FIRE FLAME	133	GU 4900 CR	dřezová stojánková bat.s otoč.ram. GEOS UNIVERSAL	153
GF 9800 CR	sprchová nástěnná bat.bez přísluš. FIRE FLAME	133	GU 4901 CR	umyvadlová stojánková bat.s otocným ram. GEOS UNIVERSAL	151
GIRELLA 211	ohýbací ruční souprava GIRELLA 6 - 16 mm	77	GU 4940 CR	dřezová stojánková bat.s výsuv.sprchou GEOS UNIVERSAL	153
GL 8500 CR	umyvadlová stojánková bat.nízkotlak.	160	GU 4970 CR	sprchová vestavěná bat. GEOS UNIVERSAL	152
GL 8700 CR	dřezová nástěnná bat.nízkotlak. (0908)	159	HB-E	elektrické topné těleso	83
GL 8700T CR	dřezová nástěnná bat.s přípoj.trub.nízkotlak. (0908)	159	HB-REG	elektronický regulátor teploty	83
GL 8705 CR 30CM	vanova nastenna bat.s prislus.nízkotlak. 30cm (2908)	159	HB-V206 CR	T-kus připojovací pro topná tělesa M1/2"xF1/2"xF1/2" chrom	83
GL 8800 CR	sprchová nástěnná bat.s přísluš.nízkotlak. (1908)	159	HL 2 CR	výtok pro napojení sprchové hadice mosazný	190
GL 8900 CR	dřezová stojánková bat.s otoč.ram.nízkotlak. (7908)	160	HL 3 CR	držák sprchový naklápěcí ABS	191
GL 8901 CR	umyvadlová stojánková bat.s otoč.ram.nízkotlak. (3908)	160	HL 3102H CR	sprchový kompl.pro nástěnné sprch.baterie s horním výtokem	186
GL 8940 CR	dřezová stojánková bat.s výsuv.sprchou nízkotlak.	160	HL 3102Z CR	sprchový komplet pro nástěnné sprchové a vestavěné baterie	186
GL 9700 CR	dřezová nástěnná bat.nízkotlak. (0907)	161	HL 6 CR	držák pevný sprchový z ABS	191
GL 9700S CR	dřezová nástěnná bat.nízkotlak.malá	161	HL 630 CR	hlavová sprcha CIRCLE 1, 200 mm, anticalcare	189
GL 9700T CR	dřezová nástěnná bat.s přípoj.trub.nízkotlak. (0904)	161	HL 647 CR	hlavová sprcha SQUARE 1, 200x200 mm. anticalcare	189
GL 9705 CR 20CM	vanová nástěnná bat.s přísluš.nízkotlak., ram. 20 cm	161	HL 6A CR	držák pevný sprchový z ABS	191
GL 9705 CR 30CM	vanova nastenna bat.s prislus.nízkotlak. (2907)	161	HL 9A CR	držák sprchový s napojením sprch.hadice. mosazný	190
GL 9800 CR	sprchová nástěnná bat.s přísluš.nízkotlak. (1907)	161	HL 9ASTOP	držák sprch.s napojením sprch.hadice s funkcí stopventilu	191
GL 9900 CR	dřezová stojánková bat.s vertikál.ram.nízkotlak. (3907)	162	HP 128/06	proudnice pro tvarové stálou hadici průměr 6mm	330
GL A/24CH	kartuš pro baterie GL	361	HP 128/10	proudnice pro tvarové stálou hadici průměr 10mm	330
GL C03G	ramínko k art.GL9700, GL9700T 1/2"	365	HP C25	proudnice pro zplstělou hadici průměr 13mm	330
GL C04G	ramínko k GL8700 3/4"	365	HP C52 VENTIL	požární ventil C52 se spojkou	330
GL C08G	kartuš pro GL 8900 a GL 8901	361	HS DN19/20	hydrant DN19,plná dvířka,20m,červený- tvarové stálou hadici	329
GL K35AG	kuželka pro baterie GL	361	HS DN19/30	hydrant DN19,plná dvířka,30m,červený- tvarové stálou hadici	328
GL L01G	ovládací páka pro sérii GL	363	HS DN25/20	hydrant DN25,plná dvířka,20m, s tvarové stálou hadici	329
GL L02G	ovládací páka pro GL 8900, GL 8901	363	HS DN25/30	hydrant DN25,plná dvířka,30m, s tvarové stálou hadici	328
GL M01G	ovládací oliva pro sérii GL	363	HS DN52/20	hydrant DN52,plná dvířka,20m, se zplstělitelnou hadicí	330
GL MATKA	převlečná matka 3/8"	162	HSS DN19/20	hydrant DN19,proskl.dvířka,20m,červený- tvarové stálá hadice	329
GL TESNENGACO	těsnící kroužek pro GL8900	365	HSS DN19/30	hydrant DN19,proskl.dvířka,30m,červený- tvarové stálá hadice	329
GL TRUBICKY	připojovací sada 3/8" 10 mm k GL8700T/GL9700T - pár	162	HSS DN25/20	hydrant DN25,proskl.dvířka,20m, tvarové stálá hadice	328
GL ZNACKA	značka studená/teplá GL9900	364	HSS DN25/30	hydrant DN25,proskl.dvířka,30m, tvarové stálá hadice	328
12	vodoměr domovní,suchoběžný,stud.voda	36	HSS DN52/20	hydrant DN52,skleněná dvířka,20m, se zplstělitelnou hadicí	330
GMDX/TV	vodoměr domovní,suchoběžný,tepl.voda	37	HSV DN19/20	hydrant vestavba s tvarové stálou hadicí DN19,plná dvířka,20m	329
GP 001	těsnění pod ramínko GS 5900	365	HSV DN19/30	hydrant vestavba s tvarové stálou hadicí DN19,plná dvířka,30m	329
GP 02901	připojovací sada pro stojánkové baterie šroub M6 1ks	365	HSV DN25/20	hydrant vestavba s tvarové stálou hadicí DN25,plná dvířka,20m	328
GP 02902	připojovací sada pro stojánkové baterie šroub M6 2ks	365	HSV DN25/30	hydrant vestavba s tvarové stálou hadicí DN25,plná dvířka,30m	328
GP 02906	připojovací sada pro stojánkové baterie šroub M8 1ks	365	HSVS DN19/20	hydrant vestavba s tvarové stálou hadicí DN19, proskl.dvířka,20m	329
GP 02909	připojovací sada pro stojánkové baterie šroub M8 delší 1ks	365	HSVS DN19/30	hydrant vestavba s tvarové stálou hadicí DN19,proskl.dvířka,30m	329
GP 03318 CR	kroužek pod stojánkovou baterii série GS	366	HSVS DN25/20	hydrant vestavba s tvarové stálou hadicí DN25,proskl.dvířka,20m	328
GP 129 CR	výtok pro napojení sprchové hadice mosazny	190	HSVS DN25/30	hydrant vestavba s tvarové stálou hadicí DN25,proskl.dvířka,30m	328
GP 129 P CR	výtok pro napojení sprchové hadice plastovy	190	HYDROCAL-M3	kompaktní měřič tepla	38
GP 170 CR	zátka k automatické umyvadlové výpusti chrom	364	IDP 250007	těsnění k filtrům FL 253, FL 253P	40
GP 170 ORO	zátka k automatické umyvadlové výpusti zlato	364	IDP 251011	těsnění k filtrům FL 251, FL 252	40
GP 2159	konektor pro sprch.hadici 1/2x20	366	IDP 251206	hlava pro FL253 1/2"	40
GP 250 CR	výtokové ramínko"5" 160 mm, 1/2"	124	IDP 251207	hlava pro FL253P 1/2"	40
GP 254 CR	výtokové ramínko ploché 200 mm, 1/2"	124	IDP 251217	hlava pro FL251, FL252 a FL259 1/2"	40
GP 261 CR	ramínko výtokové otočné pro GS 5900	364	IDP 251218	hlava pro FL251, FL252 a FL259 3/4"	40
GP 300	mechanismus pákové baterie GEOS (nízká)	359	IDP 251219	hlava pro FL251, FL252 a FL 259 1"	40
GP 3002 CR	koncovka k přepínači sprchy	366	IDP 251220	matka plastová pro FL253 a FL253P	40
GP 3002 ORO	koncovka k přepínači sprchy	366	IDP 251222	matka plastová pro FL251,FL252	40
GP 301	mechanismus pákové baterie GEOS (vysoká)	359	IDP 251223	nádržka pro FL259	40
GP 303	mechanismus pákové baterie GEOS (nízká), verze dva kolíky	359	IDP 251224	nádržka pro FL253,FL253P	40
GP 373 CR	přepínač vanové baterie série GEOS	192	IDP 251225	nádržka pro FL252	40
GP 374 CR	přepínač sprchy van.baterie série GEOS	365	IDP 251232	nádržka pro FL251	40
GP 970	lékařská páka pro sérii GS a GB	363	IVR325	teleskopické prodloužení pro radiatory	62
GS 5100 CR	dřezová stojánková bat.s vertikál.ram. GEOS	125	IVR340	vyvažovací ventil s napojením čidel	66
GS 5200 CR	dřezová stojánková bat.s vertikál.ram. GEOS	125	JS001	sprchová koncovka JET SET anticalcare 5 poloh	188
GS 5495 CR	umyvadlová stojánková bat. bez výp. GEOS	123	JS002	sprchová hlavice JET SET anticalcare 5 poloh	189
GS 5500 CR	umyvadlová stojánková bat.s 5/4 výp. GEOS	123	JS003 CR	sprchový držák posuvný	187
GS 5550 CR	bidetová stojánková bat. s 5/4 výp. GEOS	123	K270M	ventil odvodzůšň.-ruční, mosazný,	19
GS 5598 CR	vanová nástěnná bat.100mm bez přísluš. GEOS	123	KAS 320	hadice připoj.pro plyn GASFLEX SM1/2x1/2	90
GS 5599 CR	vanová nástěnná bat. 150mm bez přísluš. GEOS	123	KAS 321	hadice připoj.pro plyn GASFLEX MM1/2x1/2	90
GS 5700P CR	dřezová nástěnná bat. 150mm s plochým ramínkem 200mm	124	KB 1012	růžice krycí dělená pro Cu trubky bílá 12 mm	208
GS 5700S CR	dřezová nástěnná bat. 150mm s V ramínkem 170mm	124	KB 1015	růžice krycí dělená pro Cu trubky bílá 15 mm	208

Jmenný rejstřík dle objednávacího kódu zboží

kód	název	strana	kód	název	strana
KB 1018	růžice krycí dělená pro Cu trubky bílá 18 mm	208	PP 78.910TH/P	ovládací oliva průtoku pro sérii COX	362
KB 1022	růžice krycí dělená pro Cu trubky bílá 22 mm	208	PP 78.910TH/T	ovládací oliva termostatická pro sérii COX	362
KB 1028	růžice krycí dělená pro Cu trubky bílá 28 mm	208	PP 80CR910	ovládací oliva průtoku pro sérii COOPER	362
KB 2000	rámeček dvojitě krytky bílý	208	PP 80CR910TC	ovládací oliva termostatická pro sérii COOPER	362
KBP 1016	růžice krycí dělená pro plastové trubky bílá 16 mm	208	PP 84.910R	ovládací páka pro sérii DAX R	362
KBP 1020	růžice krycí dělená pro plastové trubky bílá 20 mm	208	PP 84.910TH/P	ovládací oliva průtoku pro sérii DAX	362
KBP 1025	růžice krycí dělená pro plastové trubky bílá 25-26 mm	208	PP 84.910TH/T	ovládací oliva termostatická pro sérii DAX	362
KCH 1012	růžice krycí dělená pro Cu trubky chrom 12 mm	208	PP 84NL959	kuželka termostatická pro sérii DAX	359
KCH 1015	růžice krycí dělená pro Cu trubky chrom 15 mm	208	PP 86.910 CR	ovládací páka pro sérii OVO	361
KCH 1018	růžice krycí dělená pro Cu trubky chrom 18 mm	208	PP 86.910TH/P	ovládací oliva průtoku pro sérii OVO	362
KCH 1022	růžice krycí dělená pro Cu trubky chrom 22 mm	208	PP 86.910TH/T	ovládací oliva termostatická pro sérii OVO	362
KCH 1028	růžice krycí dělená pro Cu trubky chrom 28 mm	208	PP 86.910WFS	ovládací páka pro sérii OVO WFS	361
KCH 2000	rámeček dvojitě krytky chrom	208	PP 89.910	ovládací páka série LADY	361
KCHP 1016	růžice krycí dělená pro plastové trubky chrom 16 mm	208	PP 89.910L	ovládací páka série LADY art.89.211L	361
KCHP 1020	růžice krycí dělená pro plastové trubky chrom 20 mm	208	PP 89.910TH/P	ovládací oliva průtoku pro sérii LADY	361
KCHP 1025	růžice krycí dělená pro plastové trubky chrom 25 mm	208	PP 89.910TH/T	ovládací oliva termostatická pro sérii LADY	361
KP 5500	prodloužení koupelnové	15	PP 918 CR	převlečná matice 3/4" pro nástěnné vod.baterie	365
KSB	vodoměrový držák s nastavitelnou roztečí	38	PP 918 CRSAT	převlečná matice 3/4" pro nástěnné vod.baterie	365
KV 325 C	lapač povrchových a střešních vod, univerz.odtok D 110/125 mm	223	PP 918 ORO	převlečná matice 3/4" pro nástěnné vod.baterie	365
KV 325 D	lapač povrchových a střešních vod boční, odtok D 110 mm	223	PP 92.910	ovládací páka pro sérii ARENA	362
LT 55 150M	tesnicí šňůra LOCTITE 55 150m	220	PP 92.910/573	ovládací páka pro sérii ARENA art.92.573	362
LT 55 50M	tesnicí snura LOCTITE 55 50m	220	PP 941	spoika táhel automatické výpusti	364
MCH 320 N	podlahová vpust nerezová DN 50, výška 55 mm	215	PP 945 ORO	výpust umyvadlová automatická 5/4" zlato	364
MCH 320 P	podlahová vpust plastová DN 50, výška 55 mm	215	PP 970	lékařská páka pro sérii GEOS LUXUS	362
MCH 326 N	podlahová vpust boční nerezová DN 50, výška 95 mm	215	PPR 01..16	trubka PN16 S3,2	50
MCH 326 P	podlahová vpust boční plastová DN 50, výška 95 mm	215	PPR 01..20	trubka PN20 S2,5	50
MINIVAL	tesnicí šňůra PTFE MINIVAL 100m	220	PPR 09	křížení	50
MPB	T-spojka vnější závit	339	PPR 10	kompen.spojka	50
MPE	T-spojka	339	PPR 11	koleno 90°	50
MPL	koleno vnější závit	339	PPR 12	koleno l. 90°	51
MPV	koleno	339	PPR 13	koleno 45°	51
OMP 171	tesnění zátky CLICKER pro art. 530.360, 568.160,8568.160	361	PPR 15	koleno 3-cestné	51
OMP 300	mechanismus náhradní "CLICKER" pro 530.360	361	PPR 17	T kus	51
PB 350	oliva k rohovému ventilu 350 DB	198	PPR 18	T kus redukovaný	51
PB 357	oliva k rohovému kohoutu 357 DB	199	PPR 19	kříž	51
PB 358	oliva k rohovému kohoutu 358 DB	198	PPR 19/B	kulový kohout pro PPR oboustranný	54
PB 550	oliva k rohovému kohoutu 550	201	PPR 20	nátrubek	52
PB 555	oliva k rohovému kohoutu 555	200	PPR 21	nátrubek redukovaný	52
PCGS 59 BILA	záslepka k aut. výpusti bílá	364	PPR 22	redukce	52
PCGS 59 CR	záslepka k aut. výpusti chrom	364	PPR 23	záslepka na trubku	52
PCGS 59 ORO	záslepka k aut. výpusti zlato	364	PPR 24	záslepka do tvarovky	52
PCGS 59-SK CR	záslepka k aut. výpusti CLICKER chrom	364	PPR 28	DG přechodka přímá,vnější závit	52
PCGS 59-UK CR	záslepka k aut. výpusti UNIKA chrom	364	PPR 30	DG přechodka přímá,vnitřní závit	53
PCGS 60 BILA	ovládací oliva k art 400,400/N bílá	364	PPR 32	DG přechodka s převl.maticí	53
PCGS 60 CR	ovládací oliva k art 400,400/N chrom	364	PPR 33	DG přechodka kolenová,vnější závit	53
PCGS 60 ORO	ovládací oliva k art 400,400/N zlato	364	PPR 34	DG přechodka kolenová,vnitřní závit	53
PCGS 61	tesnění zátky vanové výpusti	364	PPR 36	nástěnka	53
PCGS 75 CR	ovládací oliva pro art. 402 chrom	364	PPR 37	nástěnka l	53
PG 0039 CR	výtakové "V" ramínko 200 mm, 1/2"	124	PPR 38	nástěnka průchozí	53
PG 006 CR	ovládací páka pro sérii GS	363	PPR 39	nástěnka pro sádrokarton	53
PG 006 SATIN	ovládací páka pro sérii GS	363	PPR 40	nástěnný komplet	54
PG ZNACKA	značka plastová červená/modrá pro sérii GS	363	PPR 41	T kus s MS zástřítkem vnitřní závit	54
PI 230 CR	prodloužení za nástěnné baterie 3/4"x3/4"	201	PPR 42	T kus s MS zástřítkem vnější závit	54
PP 17.155 CR	sprchová koncovka LIBERTY	188	PPR 46	plastový ventil přímý	54
PP 17.910	ovládací páka pro sérii LIBERTY	362	PPR 47	kulový kohout plastový	54
PP 185 CR	držák sprchový kloubový ABS s nerezovou růžicí tisícíhran	191	PPR 48	kulový kohout plastový s odvzd.	54
PP 25/753GACO	tesnicí kroužek pro stoj.dřezové baterie PAINI	365	PPR 49	rozebiratelný spoj plast-plast	54
PP 2TCC959	kuželka termostatická pro sérii COX,2T,COOPER,LADY,OVO	359	PPR 51	šroubení vnější	55
PP 2TCR910TH/P	ovládací oliva průtoku pro sérii 2T	362	PPR 52	šroubení vnitřní	55
PP 2TCR910TH/T	ovládací oliva termostatická pro sérii 2T	362	PPR 53	hrdlo plastové s převlečnou matkou	55
PP 53CC180NF	kuželka průtoku pro sérii JOLLY+09.813+09.880	359	PPR 54	přechodka plastová s převlečnou matkou	55
PP 53CC5813	kuželka průtoku pro sérii LADY 89T.690	359	PPR 55	příchytka trubky	55
PP 53CC581AD	kuželka pro sérii LIBERTY	361	PPR 56	příchytka trubky dvojitá	55
PP 53CC581ZD	kuželka průtoku pro sérii COX,COOPER,LADY,OVO	359	PPR 65	příchytka trubková se sponou	55
PP 53CC956	přepínač PAINI pro sérii COX	359	PPR 66	dvojpříchytka se sponou	55
PP 53CC956	přepínač k art. 78T.691, 78T.689,80T.691,86T.691	359	PPR TVF	křížení krátké	50
PP 53CC956G25	mechanismus pákové baterie PAINI pro sérii COX,OVO-small	359	PSL	tlumič plastový	341
PP 53CC956G250	mechanismus pákové baterie PAINI pro sérii LADY,HYBRID,DAX R	359	PU-EU	hadice polyuretanová	342
PP 53CC956G350	mechanismus pákové baterie PAINI pro sérii ARENA	359	PU-EUC	hadice polyuretanová spirálová	342
PP 53CC956GM	mechanismus pákové baterie PAINI	359	QP 09.200M	ovládací oliva série GB EXPORT	363
PP 53CC956GMD	mechanismus pákové baterie s distributorem PAINI	359	QP 231 CR20MM	růžice krycí k bateriím 65x20mm	206
PP 53CR581ZDA	kuželka průtoku pro sérii DAX 180°	359	QP 231 CR26MM	růžice krycí k bateriím 70x26mm	206
PP 601 CR	ramínko výtakové 180 mm	365	QP 910.30M1/2	kuželka pro sérii EXPORT GB	361
PP 65.910	ovládací páka pro sérii GEOS LUXUS	362	QP DRZAK	držák k sprchové tvci 21.121	190
PP 65.956	mechanismus pákové baterie PAINI pro sérii GEOS LUXUS	359	QP KROPITKO	sprchová růžice pro art. 21.121	190
PP 65.956D	mechanismus pákové bat.PAINI pro sérii GEOS LUXUS	359	QP PREPINAC	přepínač EXPORT kompletní	366
PP 69CC959	kuželka termostatická pro sérii JOLLY	359	R 00265	směšovací termostat k boileru	174
PP 69CR910TH/P	ovládací oliva průtoku k serii JOLLY	362	R 00330 DN 20	termostatický solární směšovač 3/4"	96
PP 69CR910TH/T	ovládací oliva termostatická k serii JOLLY	362	R 00378	termostatický univerzální směšovač s vnějšími závitů 1/2"	171
PP 73CC956	mechanismus pákové baterie PAINI pro sérii DAX R	359	R 00380	termostatický univerzální směšovač s vnějšími závitů 3/4"	171
PP 78.910 CR	ovládací páka pro sérii COX	362	R 00381 DN 15	termostatický univerzální směšovač se šroubením 1/2"	96
PP 78.910L	ovládací páka pro sérii COX art.78.211LL	362	R 00383	termostatický univerzální směšovač s vnějšími závitů 1"	171
PP 78.910S	ovládací páka pro sérii COX art.78.211S	362	R 00400 DN 20	termostatický solární směšovač 3/4"	95

Jmenný rejstřík dle objednávacího kódu zboží

kód	název	strana	kód	název	strana
R 00440 DN 20	solární směšovací systém MINIECO 3/4"	97	SAN SLP09K	automatický nástěnný splachovač pisoáru s elektronikou ALS, 9V	165
R 00466	směšovací antikondenzační termostat pro zpátečku 55°C	175	SAN SLS01AK	automatické ovládání sprchy s e.ALS pro jednu vodu, 24V DC	167
R 00470	směšovací antikondenzační termostat na přívod 55°C	175	SAN SLS01AKB	automatické ovládání sprchy s e.ALS pro jednu vodu, 9V	167
R 00700	směšovací ventil pro 1 výt.místo pod um.	174	SAN SLU02N	automatická umyvadlová baterie s elektronikou ALS, 24V DC	165
R 00701/2	umyvadlový nastenný časový výtokový ventil MINIMAGIC	176	SAN SLU02NB	umyvadlová bat. pro 2 vody bat.napájení	165
R 00703/2	dřezový nástěnný časový výtokový ventil MINIMAGIC	177	SAN SLU08N	automatická umyvadlová směšovací baterie s e.ALS, 24V DC	165
R 00705/2	dřezový nástěnný časový směšovací ventil MINIMAGIC	177	SAN SLU08NB	automatická umyvadlová směšovací baterie s e.ALS, 6V	165
R 00710/3	umyvadlový stojánkový časový výtokový ventil MINIMAGIC	176	SAN SLU12BR	dřezová nástěnná bat. pro 2 vody 9V 150 mm	166
R 00715/2	umyvadlový stojánkový časový směšovací ventil MINIMAGIC	176	SAN SLU12BRK	dřezová nástěnná bat. pro 2 vody 9V 100 mm	166
R 00716	umyvadlový stojánkový časový směšovací ventil MINIMAGIC	176	SAN SLU15	umyvadlová směšovací bat.	165
R 00730	splachovač časový nástěnný pro pisoáry MINIMAGIC	178	SAN SLU15B	umyvadlová směšovací bat.bat.napájení	165
R 00745/2	sprchový nástěnný časový směšovací ventil MINIMAGIC	179	SAN SLU16	automatická umyvadlová termostat.baterie s e.ALS, 25V DC	166
R 00748/2	sprchový časový podomítkový směšovací ventil MINIMAGIC	179	SAN SLU16B	automatická umyvadlová termostat.baterie s e.ALS, 9V	166
R 00749/2	sprchový časový nástěnný směš.ventil se sprchou MINIMAGIC	179	SAN SLU25	automatická nástěnná termost.bat. s e.ALS, 150mm, 24V DC	166
R 00750	sprchový časový podomítkový výtokový ventil	178	SAN SLU25B	automatická nástěnná termost.bat. s e.ALS, 150mm, 9V	166
R 072	připojovací trubička s krytkou pro R 730	358	SAN SLU37	automatická umyvadlová směšovací baterie s e.ALS, 24V	166
R 073 CR	trubice pro časový splachovač R 734	178	SAN SLU37B	automatická umyvadlová směšovací baterie s e.ALS, 6V	166
R 075	sprcha pro R 00749 bez drzáku tyče	180	SAN SLU45	nerozová umyvadlová designová baterie pro jedu vodu, 24V DC	166
R 2510	ventil pedálový podlahový směšovací s regulací průtoku	181	SAN SLU45B	nerozová umyvadlová designová baterie pro jedu vodu, 6V	166
R 2520	ventil pedálový nástěnný směšovací s regulací průtoku	181	SAN SLU91	automatická umyvadlová nerezová baterie s e.ALS, 24V DC	166
R 284 DN 20	směšovací termostat pro 6 výtok.míst 3/4"	174	SAN SLU91B	automatická umyvadlová nerezová baterie s e.ALS, 6V	166
R 3000 DN 15	EKOSYSTEM směšovací termostat s cirk. 1/2"	171	SAN SLW01NK	automatický splachovač WC s e.ALS na tlak.vodu, 24V DC	167
R 301 DN 15	EKOSAN směšovací termostat 1/2"	171	SAN SLZ01Y	napájecí zdroj pro 3 pisoáry	167
R 302 DN 20	EKOSAN směšovací termostat 3/4"	171	SAN SLZ01Z	napájecí zdroj pro 5 pisoárů	167
R 303 DN 25	EKOSAN směšovací termostat 1"	171	SAN SLZ04Y	napájecí zdroj na lištu, 85-240V AC/24V DC	167
R 304 DN 32	EKOSAN směšovací termostat 1"1/4	171	SAN SLZ04Z	napájecí zdroj na lištu, 85-240V AC/24V DC	167
R 305 DN 40	EKOSAN směšovací termostat 1"1/2	171	SD 001	těsnící a kluzný kroužek pro otočné ramínko GB7900.7901	365
R 306 DN 50	EKOSAN směšovací termostat 2"	171	SD 002	těsnící a kluzný kroužek pro otočné ramínko GU4900.GU4901	365
R 3100 DN 20	EKOSYSTEM směšovací termostat s cirk. 3/4"	171	SD 1001 CR	ovládací páka pro sérii GU	363
R 3100 ML1 DN 20	směšovací termostat ECOMEDICAL 3/4"	173	SD 1002 CR	ovládací páka pro sérii GB	363
R 3200 DN 25	ECOSYSTEM směšovací termostat s cirk. 1"	171	SD 1003 CR	ovládací páka pro sérii GB STAR	363
R 3200 ML2 DN 25	směšovací termostat ECOMEDICAL 1"	173	SD 1004 CR	ovládací páka pro sérii GB DESIGN	363
R 3300 DN 32	ECOSYSTEM směšovací termostat s cirk. 1"1/4	171	SD 1005 CR	ovládací oliva pro sérii EXPORT CROSS	363
R 3300 ML3 DN 32	směšovací termostat ECOMEDICAL 1"1/4	173	SD 5101	vnitřní mechanismus GEOS UNIVERSAL (40mm)	359
R 3400 DN 40	ECOSYSTEM směšovací termostat s cirk. 1"1/2	171	SD 5102	vnitřní mechanismus GEOS BEST (35mm)	359
R 3400 ML4 DN 40	směšovací termostat ECOMEDICAL 1"1/2	173	SD 5103	vnitřní mechanismus GEOS BEST (25mm) na studenou vodu	359
R 3500 DN 50	EKOSYSTEM směšovací termostat s cirk. 2"	171	SD 5104	kuželka keramická pro sérii GB 09 a EXPORT CROSS - pravá	361
R 3500 ML5 DN 50	směšovací termostat ECOMEDICAL 2"	173	SD 5105	vnitřní mechanismus GEOS BEST STAR (35mm)	359
R 3730	splachovač časový nástěnný pro pisoáry UNIQUE	178	SD 5106	vnitřní mechanismus GEOS BEST STAR (25mm)	359
R 501	ventil pedálový podlahový výtokový s regulací průtoku	181	SD 5107	vnitřní mechanismus GEOS BEST (25mm)	359
R 502	ventil pedálový nástěnný výtokový s regulací průtoku	181	SD 5108	vnitřní mechanismus GEOS BEST DESIGN (35mm)	359
R 560	ventil pedálový podlahový výtokový s nerez.filtrem	182	SD 5109	vnitřní mechanismus GEOS UNIVERSAL DESIGN (40mm)	359
R 562	ventil pedálový nástěnný výtokový s nerez.filtrem	182	SD 7010 CR	prepínač vanové baterie serie GB 7707 kriz	192
R 566	ventil pedálový podlahový směšovací s nerez.filtrem	181	SD 7020 CR	přepínač sprchy van.baterie série GEOS BEST	366
R 568	ventil pedálový nástěnný směšovací s nerez.filtrem	181	SD 7104-20S	výtokové ramínko zvýšené pro sérii GB 20 cm	156
R 590	ramínko výtokové 150 mm 1/2"	182	SD 7105-30S	výtokové ramínko zvýšené pro sérii GB 30cm	156
R 596 283	výtok nástěnný umyvadlový 195mm 1/2"	182	SD 7107-20L	výtokové ramínko ploché pro sérii GB 20cm	156
R 599	ramínko výtokové 120 mm 1/2"	182	SD 7107-30L	výtokové ramínko ploché pro sérii GB 30cm	156
R 700/260	směšovací minitermostat pro 1 výtok.místo	174	SD 7108 CR	ramínko výtokové otočné pro GB 7900	364
R 700/261	směšovací minitermostat	174	SD ZNACKA GB	značka plastová červená/modrá pro sérii GB	363
R 700/262	směšovací minitermostat 3/4"	174	SD9116 CR	výtok nástěnný pevný	190
R 7003	dřezový nástěnný časový výtokový ventil MTC	177	SDOGAS	matka převlečná mosazná pro vlnovcové trubky	91
R 7100	umyvadlový stojánkový časový výtokový ventil MTC	176	SDOGAS R	matka redukovaná mosazná pro vlnovcové trubky	91
R 715/61	umyvadlový stojánkový časový směšovací ventil	176	SF 1500	připoj.armatura k radiátorům-přímá,dvoutrub.	18
R 726	nerozová umývátko s časovým výtokovým ventilem	182	SF 1510	připoj.armatura k radiátorům-rohová,dvoutrub.	18
R 730/K CR	krytka pro pisoáry pro trubičku 10 mm 50x34mm	203	SH-PL	skříňka plastová na hasicí přístroj do 6 ka, červená	331
R 731	splachovač časový nástěnný pro WC bez trubice	177	SHPZ-2	skříňka se zámkem na hasicí přístroj práškový 2 ka, červená	331
R 732/08	splachovač časový podomítkový pro WC	177	SHPZ-2 BI	skříňka se zámkem na hasicí přístroj práškový 2 ka,bílá	331
R 734	splachovač časový nástěnný pro WC s trubicí	177	SHPZ-2C02	skříňka se zámkem na hasicí přístroj sněhový 2 ka,červená	331
R 737	splachovač časový podomítkový pro pisoáry	178	SHPZ-2C02 BI	skříňka se zámkem na hasicí přístroj sněhový 2 ka,bílá	331
R 7400	sprchový časový nástěnný výtokový ventil MTC	179	SHPZ-2X6	skříňka se zámkem na dva hasicí přístroje praskové 6 ka,červená	331
R 743	sprchový časový stropní výtokový ventil	179	SHPZ-2X6 BI	skříňka se zámkem na dva hasicí přístroje praskové 6 ka, bílá	331
R 7500	sprchový časový podomítkový výtokový ventil MTC	178	SHPZ-5C02	skříňka se zámkem na hasicí přístroj sněhový 5 ka,červená	331
R 7510/42	sprchový časový podomítkový směšovací ventil MTC	179	SHPZ-5C02 BI	skříňka se zámkem na hasicí přístroj sněhový 5 ka,bílá	331
R 790	sprchová nástěnná koncovka se spořičem	180	SHPZ-6	skříňka se zámkem na hasicí přístroj práškový 6 ka,červená	331
R 792	sprchová nástěnná koncovka s kloubem a se spořičem	180	SHPZ-6 BI	skříňka se zámkem na hasicí přístroj práškový 6 ka,bílá	331
R 795	sprchová nástěnná koncovka s kloubem a se spořičem	180	SHPZ-V	skříňka se zámkem na hasicí přístroj vodní,červená	331
R 799	sprchová nástěnná koncovka se spořičem	180	SHPZ-V BI	skříňka se zámkem na hasicí přístroj vodní,bílá	331
R 800 00/8	výtok otočný dřezový 180/180mm 1/2"	182	SK	skříňka na klíče	331
R 800 01/8	výtok otočný dřezový 260/250mm 1/2"	182	SK BI	skříňka na klíče bílá	331
R 800/1000	sprcha pro oplachové soupravy	183	SM 4559 12CM	ramínko "S" výtokové univerzální 1/2	210
R 800/1009	tlaková připojovací hadice pro oplachové soupravy	183	SM 4559 20CM	ramínko "S" výtokové univerzální 1/2	210
R 800/2010	sprcha pro oplachové soupravy	183	SM 4559 30CM	ramínko "S" výtokové univerzální 1/2	210
R 800/2628	dřezová stojánková bat.s oplachovou soupravou	183	SM 8030 1/2"	přepínač sprchy 1/2"x3/4"	192
R 800/4001	nástěnný ventil 1/2"x1/2"	183	STY-040	hlavice přívzdušňovací pro odpady 40 mm	219
R 84007/BIS	oplachová souprava pro nástěnné baterie	183	STY-050	hlavice přívzdušňovací pro odpady 50 mm	219
ROAS CR	růžice krcí k bateriím 70x25mm designová	206	STY-060	T kus s přívzdušňovací hlavicí	219
SAF	vodoměrové plombovací pouzdro	38	STY-090	hlavice přívzdušňovací pro odpady 90/110 mm	219
SAN SLA09	baterie napájecí lithiová 9V/1300 mAh	167	STY-110-40	zátka pro odpady 110x40 mm	219
SAN SLD03	Dálkové ovládání pro nastavení parametrů infračervených čidel	167	STY-350	výlevka plastová s piletou a přepadem	223
SAN SLP02K	splachovač pisoáru s mont.krabicí bez nap.zdroje	165	STY-350-1	rošt k plastové výlevce	223
SAN SLP02KZ	splachovač pisoáru s mont.krabicí a nap.zdrojem	165	STY-517-1	odkapávací nádržka s dvoji.západku.uzavěrou	219
SAN SLP06K	automatický splachovač pisoáru s elektronikou ALS, 9V	165	STY-641-2	sifon prostorové úsporný dřezový 5/4"x40	212

Jmenný rejstřík dle objednávacího kódu zboží

kód	název	strana	kód	název	strana
STY-703	plovákový ventil, mosazný závit 3/8" s redukcí na 1/2"	30	VTP 14/200	vícevrstvá trubka z PE s vnitř.AL vrstvou 14x2 role 200 m	69
STY-703-PL	plovákový ventil, plastový závit 3/8" s redukcí na 1/2"	30	VTP 16/200	vícevrstvá trubka z PE s vnitř.AL vrstvou 16x2 role 200 m	69
STY-720	ventil vypouštěcí do plastových nádržek	30	VTP 20/100	vícevrstvá trubka z PE s vnitř.AL vrstvou 20x2 role 100 m	69
STY-721	splachovací ventil MONO	30	VTP 26/50	vícevrstvá trubka z PE s vnitř.AL vrstvou 26x3,0 role 50 m	69
STY-722	splachovací ventil DUAL	30	VTP1 16/50	vícevrstvá trubka izol. z PE s vnitř.AL vrstvou 16x2 role 50 m	69
STY-H	podlahový žlab STYRON rovný	217	VTP1 20/50	vícevrstvá trubka izol. z PE s vnitř.AL vrstvou 20x2 role 50 m	69
SU	magnetická úprava vody	38	XU B0605	boilerové upevnění přes zeď	351
TAS 21	protipožární ventil bezpečnostní pro plyn 5 MOP	89	XU HM801	hmoždinka nylon hnědá	352
TE 1847	ventil poistný pro el.boilery FF	63	XU HM804	hmoždinka natloukáci	351
TE 1847 TR	odtoková trubička s růžicí pro TE 1847	63	XU HM805	zarážecí kotva s límcem	352
TE 2852	ventil poistný Slovarm	63	XU MA240	matice spojovací	353
TFG12R	trubka vlnocová pro plyn AISI 316L DN12	91	XU MA241	matice spojovací	353
TFG15R	trubka vlnocová pro plyn AISI 316L DN15	91	XU MA314	matice	353
TFG20R	trubka vlnocová pro plyn AISI 316L DN20	91	XU N0312	nosník	349
TFG25R	trubka vlnocová pro plyn AISI 316L DN25	91	XU N0313	nosník	350
TOF LINK 130	T kus	45	XU N0322	nosník s konzolou	349
TOF LINK 131	T kus redukovaný	46	XU N0323	nosník s konzolou	349
TOF LINK 132	T kus s vnějšími závitů	46	XU N0330	nosník, krytka	350
TOF LINK 133	nástěnka	49	XU OB110	objímka 1s M8	348
TOF LINK 137	T kus FMF	46	XU OB120	objímka 2s M8	348
TOF LINK 240	nátrubek redukovaný	46	XU OB121	objímka 2s M10	348
TOF LINK 241	redukce	47	XU OB122	objímka 2s M10	348
TOF LINK 245	vsuvka redukovaná	47	XU OB148	dvojobímka	349
TOF LINK 25	hadičnick chrom. s vnějším závitěm	48	XU OB150	objímka nerez 2s M8	348
TOF LINK 26	hadičnick chrom. s vnitřním závitěm	48	XU OB151	objímka nerez 2s M10	348
TOF LINK 27	hadičnick s vnějším závitěm	48	XU OB160	objímka s vrutem bez tlum.vložky	348
TOF LINK 270	nátrubek	46	XU PA218	děrovaná páska 12 LVB 5.0mm	353
TOF LINK 28	hadičnick s vnitřním závitěm	48	XU PI603	pisoařové upevnění	351
TOF LINK 280	vsuvka	46	XU PO313	podložka k nosníku	352
TOF LINK 290	zátko	48	XU PR121	příchytka 1pp	350
TOF LINK 300	víčko	48	XU PR122	příchytka 2pp	350
TOF LINK 32	matice	49	XU PR123	příchytka 1pp+třmen	350
TOF LINK 529	prodloužení robustní	47	XU PR124	příchytka 1pp	350
TOF LINK 530	redukce obrácená	47	XU PR125	příchytka 2pp	350
TOF LINK 70	prodlužovací spoika	49	XU PR126	příchytka se třmenem 28T bílá	350
TOF LINK 90	koleno FF	45	XU PR129	příchytka podlahova A	351
TOF LINK 91	koleno FF redukované	45	XU PR130	příchytka podlahova B	351
TOF LINK 92	koleno MF	45	XU PR131	příchytka podlahova C	351
TOF LINK 93	koleno SS	45	XU R0501	rozpěrka pro plynoměr plochá	349
TOF PUSH 11	svěrný kroužek pro PE spojky	43	XU R0502	rozpěrka pro plynoměr plochá,krátká	348
TOF PUSH 71	těsnicí kroužek pro PE spojky	43	XU R0503	rozpěrka pro plynoměr regul.,dlouhá	349
TOF PUSH 82	spoika pro PE trubky-přímá	42	XU R0504	rozpěrka pro plynoměr regul.,krátká	349
TOF PUSH 85	spoika pro PE trubky-koleno 90	42	XU SE311	sestava	353
TOF PUSH 86	spoika pro PE trubky-koleno 90-vnitřní	42	XU SP127	spona izolace	350
TOF PUSH 87	spoika pro PE trubky-koleno 90-vnější	42	XU SR210	šroub K	352
TOF PUSH 90	spoika pro PE trubky-přímá-vnější	42	XU SV217	svěrka nosná	353
TOF PUSH 95	spoika pro PE trubky-přímá-vnitřní	42	XU TR224	třmen DN10 M6	349
TOF PUSH 96	spoika pro PE trubky-T	42	XU TY220	tvč závitová M8	352
TOF PUSH 97	spoika pro PE trubky-T-vnitřní	42	XU TY221	tvč závitová M10	352
TR 4430	svěrné šroubení pro měděné trubky	62	XU TY221	tvč závitová M12	352
TS 100-1	radiátorový ventil rohový ruční	60	XU UM602	umyvadlové upevnění	351
TS 101-1	radiátorové šroubení uzavírací rohové	61	XU UM604	umyvadlové upevnění přes zeď	351
TS 102-1	radiátorový ventil přímý ruční	60	XU VR804	vrut nasuvný M6x40	352
TS 103-1	radiátorové šroubení uzavírací přímé	61	XU WC601	WC upevnění	351
TS 104-1	radiátorový ventil rohový ruční	60			366
TS 105-1	radiátorové šroubení uzavírací rohové	61			
TS 105HM	radiátorové šroubení uzavírací rohové 1/2", chrom	58			
TS 106-1	radiátorový ventil přímý ruční	60			
TS 107-1	radiátorové šroubení uzavírací rohové	61			
TS 110CDR-1	radiátorový ventil rohový termostatický dvourea.	59			
TS 112CDR-1	radiátorový ventil přímý termostatický dvourea.	59			
TS 114CDR-1	radiátorový ventil rohový termostatický dvourea.	59			
TS 114HT	radiátorový ventil rohový termostatický 1/2", chrom	58			
TS 115CDR-1	radiátorový ventil přímý termostatický dvourea.	59			
TS 116 BI	hlavice termostatická kapalinová, bílá	58			
TS 116HT CR	hlavice termostatická kapalinová, chrom	58			
TS 158	ventil odvodušňovací automatický boční 3/8"	66			
TS 208	svěrné šroubení pro měděné trubky	62			
TS 217T	svěrné šroubení pro VT	62			
TS 218	svěrné šroubení pro VT	62			
TS 285	ventil vypouštěcí-napouštěcí rohový otočný PN10 1/2"	68			
TS 390MT	servopohon pro zónové ventily 230V	65			
TS 392	dvoucestný zónový uzávěr	65			
TS 394	třícestný zónový uzávěr	65			
TS 394 DN 25	třícestný zónový uzávěr 1" s dvousměrným servopohonem 230 V	65			
TUC-01	řezák na PU hadice	342			
VDOGAS	vsuvka mosazná pro vlnocové trubky	91			
VDOGAS R	vsuvka s kuželovým závitěm mosazná pro vlnocové trubky	91			
VE4232A	radiátorový ventil přímý	18			
VE4233A	radiátorový ventil rohový	18			
VE4308A	radiátorové šroubení přímé	18			
VE4309A	radiátorové šroubení rohové	18			
VT 32/5	vícevrstvá trubka z PE s vnitř.AL vrstvou 32x3 trubka 5 m	69			

Jmenný rejstřík dle názvu zboží

název	kód	strana	název	kód	strana
adaptér pro připojení radiátorů Kermi, Buderus, Cosmoprofil	ASF 0001	18	držák sprchový kloubový celokovový	3320 CR	191
adaptér pro připojení radiátorů Korado, Ocean, Purmo, Radson	ASF 0002	18	držák sprchový naklápěcí ABS	HL 3 CR	191
antivibrační hadice 26x16mm SM 3/4x3/4	161	222	držák sprchový s napojením sprch.hadice. mosazný	HL 9A CR	190
antivibrační hadice 26x16mm SM 3/4x3/4 30cm	161 30 CM	222	držák trubky DN20/25	DIMAGAS 20/25	91
antivibrační hadice 33x25mm SM 1x1	162	222	dřez.stoj.bat.s vertikál.ram.a s výs.spr.,35 mm GEOS BEST HANDY	GB 73120 CR	143
antivibrační hadice 42x32mm SM11/4x11/4	163	222	dřez.stoj.bat.s vertikál.ram.a s výs.spr.,40 mm GEOS BEST HANDY	GB 73121 CR	143
automatická nástěnná termost.bat. s el.ALS, 150mm, 24V DC	SAN SLU25	166	dřezová nástěnná bat. 150mm s plochým ramínkem 200mm	GS 5700P CR	124
automatická nástěnná termost.bat. s el.ALS, 150mm, 9V	SAN SLU25B	166	dřezová nástěnná bat. 150mm s S ramínkem 170mm	GS 5700S CR	124
automatická umyvadlová baterie 12 V	AZP AUM 3.2	168	dřezová nástěnná bat. 150mm s V ramínkem 170mm	GS 5700V CR	125
automatická umyvadlová baterie 12 V	AZP AUM 3.2B	168	dřezová nástěnná bat. COX	78.501 CR	110
automatická umyvadlová baterie bateriová 6 V	AZP AUM 3.2B	168	dřezová nástěnná bat. GEOS LUXUS	65.501 CR	120
automatická umyvadlová baterie bateriová 6 V	AZP AUM 20.2B	168	dřezová nástěnná bat. GEOS UNIVERSAL	GU 4700 CR	152
automatická umyvadlová baterie s elektronikou ALS, 24V DC	SAN SLU02N	165	dřezová nástěnná bat. OVO	86.208P CR	104
automatická umyvadlová baterie s elektronikou s baterií 9V	E2004	182	dřezová nástěnná bat. pro 2 vody 9V 100 mm	SAN SLU12BRK	166
automatická umyvadlová baterie s horní regulací 12 V	AZP AUM 21	168	dřezová nástěnná bat. pro 2 vody 9V 150 mm	SAN SLU12BR	166
automatická umyvadlová baterie s horní regulací bateriová 6 V	AZP AUM 21.B	168	dřezová nástěnná bat.100mm GEOS BEST	GB 7701 CR	156
automatická umyvadlová baterie s piezotlačítkem 12 V	AZP AUM 18P.2	169	dřezová nástěnná bat.100mm GEOS BEST DESIGN	GB 8701 CR	148
automatická umyvadlová baterie s piezotlačítkem bateriová 6 V	AZP AUM 18P.2B	169	dřezová nástěnná bat.150mm GEOS BEST	GB 7700 CR	156
automatická umyvadlová nerezová baterie s el.ALS, 24V DC	SAN SLU91	166	dřezová nástěnná bat.150mm GEOS BEST DESIGN	GB 8700 CR	148
automatická umyvadlová nerezová baterie s el.ALS, 6V	SAN SLU91B	166	dřezová nástěnná bat.nízkotlak. (0907)	GL 9700 CR	161
automatická umyvadlová směšovací baterie s el.ALS, 24V DC	SAN SLU08N	165	dřezová nástěnná bat.nízkotlak. (0908)	GL 8700 CR	159
automatická umyvadlová směšovací baterie s el.ALS, 24V	SAN SLU37	166	dřezová nástěnná bat.nízkotlak.malá	GL 9700S CR	161
automatická umyvadlová směšovací baterie s el.ALS, 6V	SAN SLU08NB	165	dřezová nástěnná bat.s keram.disky LIBERTY	17.501 CR	130
automatická umyvadlová směšovací baterie s el.ALS, 6V	SAN SLU37B	166	dřezová nástěnná bat.s připoj.trub.nízkotlak. (0904)	GL 9700T CR	161
automatická umyvadlová termostat.baterie s el.ALS, 25V DC	SAN SLU16	166	dřezová nástěnná bat.s připoj.trub.nízkotlak. (0908)	GL 8700T CR	159
automatická umyvadlová termostat.baterie s el.ALS, 9V	SAN SLU16B	166	dřezová nástěnná bat.s ram.200 mm GEOS BEST ONE	GB 11700 CR	139
automatická vanová výpust 80 cm chrom	404 80CM CR	209	dřezová nebo sprchová nástěnná bat.100mm GEOS	GS 5701B CR	124
automatická vanová výpust 95 cm chrom	404 95CM CR	209	dřezová stoj.bat.s vertikál.ram.a s výsev.spr.GEOS BEST HANDY	GB 71122 CR	143
automatická vanová výpust celokovová chrom	400 CR	209	dřezová stoj.bat.s vertikál.ram.a se sprškou GEOS BEST HANDY	GB 70121 CR	143
automatická vanová výpust celokovová chrom/zlato	400 CR/OR	209	dřezová stojánková bat. s otoč.ramínkem COX	78.573 CR	110
automatická vanová výpust celokovová satín	400 SATCR	209	dřezová stojánková bat. s vertikál.ram. GEOS LUXUS	65.571 CR	120
automatická vanová výpust plastova chrom	404 CR	209	dřezová stojánková bat. s vertikál.ram.a sprchou OVO	86.556 CR	107
automatická vanová výpust s napouštěním 80 cm chrom	400/N 80CM CR	209	dřezová stojánková bat.s oplachovou soupravou	R 800/2628	183
automatická vanová výpust s napouštěním KASKADA 80 cm	401/N 80CM CR	209	dřezová stojánková bat.s otoč.ram. GEOS	GS 5900 CR	125
automatická vanová výpust s napouštěním chrom	400/N CR	209	dřezová stojánková bat.s otoč.ram. GEOS BEST	GB 7900 CR	156
automatická vanová výpust s napouštěním KASKADA chrom	401/N CR	209	dřezová stojánková bat.s otoč.ram. GEOS BEST DESIGN	GB 8900 CR	149
automatická vanová výpust s napouštěním satín	400/N CR/SAT	209	dřezová stojánková bat.s otoč.ram. GEOS BEST ONE	GB 11900 CR	139
automatické ovládání sprch s el.ALS pro jednu vodu, 24V DC	SAN SLS01AK	167	dřezová stojánková bat.s otoč.ram. GEOS BEST SMART	GB 10900 CR	135
automatické ovládání sprch s el.ALS pro jednu vodu, 9V	SAN SLS01AKB	167	dřezová stojánková bat.s otoč.ram. GEOS UNIVERSAL	GU 4900 CR	153
automatický IQ splach.pisoáru v samonas.sifonu bateriová 6 V	AZP AUP 21.B	168	dřezová stojánková bat.s otoč.ram.nízkotlak. (7908)	GL 8900 CR	160
automatický IQ splachovač pisoáru v samonas.sávacím sifonu 12 V	AZP AUP 21	168	dřezová stojánková bat.s otoč.ram.vysoká COX	78.579 CR	111
automatický nástěnný splachovač pisoáru s elektronikou ALS, 9V	SAN SLP09K	165	dřezová stojánková bat.s otoč.ramínkem OVO	86.579 CR	106
automatický splachovač pisoáru s elektronikou ALS, 9V	SAN SLP06K	165	dřezová stojánková bat.s otočným ramínkem GEOS LUXUS	65.573 CR	120
automatický splachovač WC s el.ALS na tlak.vodu, 24V DC	SAN SLW01NK	167	dřezová stojánková bat.s vertikál.ram FIRE FLAME	GF 9120 CR	133
baterie napájecí lithiová 9V/1300 mAh	SAN SLA09	65152	dřezová stojánková bat.s vertikál.ram. a vysouvací sprchou OVO	86.591 CR	107
bezpečnostní kohout pro plyn-rohový 1/2"x1/2"	65152	88	dřezová stojánková bat.s vertikál.ram. GEOS	GS 5200 CR	125
bidetová stojánková bat. s 5/4 vvp. GEOS	GS 5550 CR	123	dřezová stojánková bat.s vertikál.ram. GEOS	GS 5100 CR	125
bidetová stojánková bat. s 5/4 vvp. GEOS BEST	GB 7550 CR	155	dřezová stojánková bat.s vertikál.ram. GEOS BEST GRACE	GB 14120 CR	137
bidetová stojánková bat. s 5/4 vvp. GEOS BEST STAR	GB 6550 CR	145	dřezová stojánková bat.s vertikál.ram. GEOS BEST HANDY	GB 70120 CR	143
bidetová stojánková bat. s 5/4 vvp. GEOS UNIVERSAL	GU 4550 CR	152	dřezová stojánková bat.s vertikál.ram. GEOS BEST SMART	GB 10120 CR	135
bidetová stojánková bat. s 5/4 vvp.s keram.disky LIBERTY	17.327 CR	130	dřezová stojánková bat.s vertikál.ram. GEOS BEST STAR	GB 6120 CR	145
bidetová stojánková bat. s 5/4 výpusti COX	78.306 CR	110	dřezová stojánková bat.s vertikál.ram. GEOS BEST TWO	GB 12120 CR	141
bidetová stojánková bat. s 5/4 výpusti GEOS LUXUS	65.306 CR	119	dřezová stojánková bat.s vertikál.ram. GEOS UNIVERSAL	GU 4120 CR	153
bidetová stojánková bat.s 5/4 vvp. GEOS BEST DESIGN	GB 8550 CR	148	dřezová stojánková bat.s vertikál.ram. OVO	86.572 CR	107
bidetová stojánková bat.s 5/4 vvp. OVO	86.306 CR	105	dřezová stojánková bat.s vertikál.ram. OVO	86.558 CR	107
bidetová stojánková bat.termostatická COOPER	80T.259 CR	126	dřezová stojánková bat.s vertikál.ram.COX	78.558 CR	111
bidetová stojánková bez výpusti GEOS BEST GRACE	GB 14550 CR	137	dřezová stojánková bat.s vertikál.ram.nízkotlak. (3907)	GL 9900 CR	162
bidetová stojánková bez výpusti GEOS BEST SMART	GB 10550 CR	135	dřezová stojánková bat.s vertikál.ram.s keram.disky LIBERTY	17.570 CR	130
boilerové upevnění přes zeď	XU B0605	351	dřezová stojánková bat.s vertikál.ram.s keram.disky LIBERTY	17.572 CR	131
čistič kartáček	CUP 4974	79	dřezová stojánková bat.s výsuv.sprchou COX	78.568 CR	111
Dálkové ovládání pro nastavení parametrů infračervených čidel	SAN SLD03	167	dřezová stojánková bat.s výsuv.sprchou GEOS BEST	GB 7940 CR	157
děrovaná páska 12 LBV 5.0mm	XU PA218	353	dřezová stojánková bat.s výsuv.sprchou GEOS BEST DESIGN	GB 8940 CR	149
DG přechodka kolenová, vnější závit	PPR 33	53	dřezová stojánková bat.s výsuv.sprchou GEOS BEST HANDY	GB 74940 CR	143
DG přechodka kolenová, vnitřní závit	PPR 34	53	dřezová stojánková bat.s výsuv.sprchou GEOS LUXUS	65.568 CR	121
DG přechodka přímá, vnější závit	PPR 28	52	dřezová stojánková bat.s výsuv.sprchou GEOS UNIVERSAL	GU 4940 CR	153
DG přechodka přímá, vnitřní závit	PPR 30	53	dřezová stojánková bat.s výsuv.sprchou nízkotlak.	GL 8940 CR	160
DG přechodka s převl.maticí	PPR 32	53	dřezová stojánková bat.s výsuv.sprchou vertikální COX	78.591 CR	111
držák filtru-dvojitý	FL256 DUPLEX	39	dřezová stojánková bat.termostatická COOPER	80T.256 CR	126
držák filtru-jednoduchý	FL256 SINGLE	39	dřezový nástěnný časový směšovací ventil MINIMAGIC	R 00705/2	177
držák hadice odpadu pračky	1349	218	dřezový nástěnný časový výtokový ventil MINIMAGIC	R 00703/2	177
držák k sprchové tyči 21.121	QP DRZAK	190	dřezový nástěnný časový výtokový ventil MTC	R 7003	177
držák naklápěcí sprchový z ABS	3295 CR	191	dřezový přepad 1"1/2x70	2160 6/4"x70	211
držák pevný sprchový z ABS	3305 CR	191	díř na ploché těsnění	5151	49
držák pevný sprchový z ABS	HL 6 CR	191	dvojobíjímka	XU OB148	349
držák pevný sprchový z ABS	HL 6A CR	191	dvojpřichytka se sponou	PPR 66	55
držák pro trubky 1" pro EMIWATER - staré provedení	58004	32	dvojrůžice krycí univerz.-dělená bílá 10-16mm	1308	207
držák pro trubky 1/2" a 3/4" pro EMIWATER-staré provedení	58003	32	dvojrůžice krycí univerz.-dělená chrom 10-16mm	1309	207
držák pro trubky 1/2" a 3/4" pro EMIWATER-staré provedení	58003	91	dvoucestný přepínač COX	78.425 CR	114
držák sprch.s napojením sprch.hadice s funkcí stopventilu	HL 9ASTOP	191	dvoucestný zónový uzávěr	TS 392	65
držák sprchové tyče k art. R 075	A 076	180	ECOSYSTEM směšovací termostat s cirk. 1"	R 3200 DN 25	171
držák sprchový kloub.celokov.s nap.sprch.hadice	3360 CR	190	ECOSYSTEM směšovací termostat s cirk. 1"1/2	R 3400 DN 40	171
držák sprchový kloubový ABS	620 CR	191	ECOSYSTEM směšovací termostat s cirk. 1"1/4	R 3300 DN 32	171
držák sprchový kloubový ABS s nerezovou růžicí tisícíhnan	PP 185 CR	191	EKOSAN směšovací termostat 1"	R 303 DN 25	171

Jmenný rejstřík dle názvu zboží

název	kód	strana	název	kód	strana
EKOSAN směšovací termostat 1"1/2	R 305 DN 40	171	hydrant vestavba s tvarově stálou hadicí DN25, plná dvířka, 30m	HSV DN25/30	328
EKOSAN směšovací termostat 1"1/4	R 304 DN 32	171	hydrant vestavba s tvarově stálou hadicí DN25, proskl. dvířka, 20m	HSVS DN25/20	328
EKOSAN směšovací termostat 1/2"	R 301 DN 15	171	hydrant vestavba s tvarově stálou hadicí DN25, proskl. dvířka, 30m	HSVS DN25/30	328
EKOSAN směšovací termostat 2"	R 306 DN 50	171	instalátorská montážní záslepka červená 1/2"	1190 CERVENA	207
EKOSAN směšovací termostat 3/4"	R 302 DN 20	171	instalátorská montážní záslepka modrá 1/2"	1190 MODRA	207
EKOSYSTEM směšovací termostat s cirk. 1/2"	R 3000 DN 15	171	instalátorská tlaková záslepka červená - mosazný závit 1/2"	1180 CERVENA	207
EKOSYSTEM směšovací termostat s cirk. 2"	R 3500 DN 50	171	instalátorská tlaková záslepka modrá - mosazný závit 1/2"	1180 MODRA	207
EKOSYSTEM směšovací termostat s cirk. 3/4"	R 3100 DN 20	171	jezdec posuvný průměr 24 mm	CP JEZDEC CR	192
elektrické topné těleso	HB-E	83	jímka k teploměru	2600 J	68
elektronický regulátor teploty	HB-REG	83	kartuš pro baterie GL	GL A/24CH	361
eurokonus šroubení pro PE-RT trubky s konusem 18x2 mm	FT-KVA18	69	kartuš pro GL 8900 a GL 8901	GL C08G	361
filtr na mech. nečistoty vel. 5"	FL252	39	kartuš termostatická pro ECOSAN, ECOSYSTEM DN 15	A 100/50	358
filtr na mech. nečistoty vel. 10"	FL251	39	kartuš termostatická pro ECOSAN, ECOSYSTEM DN 20	A 100/51	358
filtr na mech. nečistoty vel. 5" přímý 1/2"	FL253P	39	kartuš termostatická pro ECOSAN, ECOSYSTEM DN 25	A 101/52	358
filtr na mech. nečistoty vel. 5" rohový 1/2"	FL253	39	kartuš termostatická pro ECOSAN, ECOSYSTEM DN 32	A 101/53	358
filtr na mech. nečistoty vel. 5" s odkal. koh.	FL259	39	kartuš termostatická pro ECOSAN, ECOSYSTEM DN 40	A 102/54	358
filtr pro topné systémy	1540	66	kartuš termostatická pro ECOSAN, ECOSYSTEM DN 50	A 102/55	358
filtr závitový s nerez.sítkem PN10/16	44	11	kartuš termostatická pro MINICASTOR	A 2500	358
fontána zahradní litinová	6302	194	klíč nástrčkový pro montáž stojánkové baterie M10	GA K10	365
hadice dvouzámková pro dřez. bat. s výsuvnou sprchou 150cm	16400C.150	193	klíč nástrčkový pro montáž stojánkové baterie M8	GA K8	365
hadice dvouzámková pro víceotvorové vanové bat. 200cm	16400C.200	193	klíč pro demontáž filtru FL251, FL252	FL255	40
hadice napouštěcí k pračce (myčce) průřezová 3/4"x3/4"	1341C	218	klíč pro demontáž filtru FL253	FL255 M	40
hadice nylonová pro dřez. bat. s výsuvnou sprchou 150cm	16850C.150	193	klíček odvzdušňovacího ventilu	76	19
hadice odpadu pračky (myčky)	1342	218	kohout manometrový MF	2700	68
hadice odpadu pračky (myčky)-flexibilní	1343	218	kohout rohový 3/8"x1/2" (bez matky)	358 DB CR	198
hadice polyuretanová	PU-EU	342	kohout výtokový pro zásobníky	6004	195
hadice polyuretanová spirálová	PU-EUC	342	koleno	EPV	336
hadice příp. pro plyn EMIPU LUNGO SM1"x1"	EM 522	90	koleno	MPV	339
hadice příp. pro plyn EMIPU LUNGO SM3/4"x3/4"	EM 521	90	koleno 3-cestné	PPR 15	51
hadice příp. pro plyn EMISUPER SM1/2"x1/2"	EM 520	90	koleno 45°	PPR 13	51
hadice příp. pro plyn EMIPU CORTO SM 1x1	EM 422	90	koleno 90 s vnějším závitem F-MG	BP 8092	82
hadice příp. pro plyn EMIPU CORTO SM1/2x1/2	EM 420	90	koleno 90 s vnitřním závitem F-FG	BP 8090	82
hadice příp. pro plyn EMIPU CORTO SM3/4x3/4	EM 421	90	koleno 90°	PPR 11	50
hadice příp. pro plyn GASFLEX MM1/2x1/2	KAS 321	90	koleno bronzové s vnějším závitem F-MG	BF 4092G	78
hadice příp. pro plyn GASFLEX SM1/2x1/2	KAS 320	90	koleno bronzové s vnitřním závitem F-FG	BF 4090G	78
hadice sprchová BIFLEX 150cm	6630C.CR.150	193	koleno FF	5090	13
hadice sprchová BIFLEX 200cm	6630C.CR.200	193	koleno FF	TOF LINK 90	45
hadice sprchová dvouzámková 150cm chrom	6310C.CR.150	193	koleno FF chromované	5091	45
hadice sprchová dvouzámková 200cm chrom	6310C.CR.200	193	koleno FF redukované	TOF LINK 91	45
hadice sprchová dvouzámková natahovací 150-175cm	6110C.CR.150	193	koleno I. 90°	PPR 12	51
hadice sprchová dvouzámková natahovací 175-230cm	6110C.CR.175	193	koleno měděné 90 F-F	CF 5090	74
hadice sprchová plastová s otočným konusem 150cm	6690C.CR.150	193	koleno měděné 90 F-M	CF 5092	74
hadice sprchová SPIRAFLEX 150cm	6610C.CRN.150	193	koleno MF	5092	13
hadice sprchová SPIRAFLEX 200cm	6610C.CRN.200	193	koleno MF	TOF LINK 92	45
hadice sprchová z PVC bílá 150cm	6650C.BI.150	193	koleno MF chromované	5093	45
hadicová výustka s převlečnou matkou	18 C	49	koleno MINI	EPVC	343
hadičník bajonetový	3707	17	koleno nástrčné	EPLJ	336
hadičník chrom. s vnějším závitem	TOF LINK 25	48	koleno s vnějším závitem	FP 5904	71
hadičník chrom. s vnitřním závitem	TOF LINK 26	48	koleno s vnějším závitem	FA700	73
hadičník s vnějším závitem	3109	15	koleno s vnitřním závitem	FP 5905	71
hadičník s vnějším závitem	TOF LINK 27	48	koleno s vnitřním závitem	FA400	73
hadičník s vnitřním závitem	3110	15	koleno SS	TOF LINK 93	45
hadičník s vnitřním závitem	TOF LINK 28	48	koleno vnější závit	EPL	336
hlava pro FL251, FL252 a FL 259 1"	IDP 251219	40	koleno vnější závit	MPL	339
hlava pro FL251, FL252 a FL259 1/2"	IDP 251217	40	koleno vnější závit MINI	EPLC	343
hlava pro FL251, FL252 a FL259 3/4"	IDP 251218	40	koleno vnitřní závit	EPLF	336
hlava pro FL253 1/2"	IDP 251206	40	kolonová spojka 90	FC400	73
hlava pro FL253P 1/2"	IDP 251207	40	kolínko 15x1x1/2"	3370 CR	192
hlavice přívzdušňovací pro odpady 40 mm	STY-040	219	kolínko napojení odpadu pračky (myčky) 1"	1352 CR	213
hlavice přívzdušňovací pro odpady 50 mm	STY-050	219	kolínko napojení odpadu pračky (myčky) 1"	1352 BILA	213
hlavice přívzdušňovací pro odpady 90/110 mm	STY-090	219	kompaktní měřič tepla	HYDROCAL-M3	38
hlavice termostatická kapalinová, bílá	TS 116 BI	58	kompen. spojka	PPR 10	50
hlavice termostatická kapalinová, chrom	TS 116HT CR	58	kompenzátor tlakových rázů 1/2"	145	64
hlavová sprcha CIRCLE 1, 200 mm, anticalcare	HL 630 CR	189	koncovka k přepínači sprchy	GP 3002 CR	366
hlavová sprcha SQUARE 1, 200x200 mm, anticalcare	HL 647 CR	189	koncovka k přepínači sprchy	GP 3002 ORO	366
hmoždinka natloukací	XU HM804	351	kondenzační smýčka k manometrům	2800	68
hmoždinka nylon hnědá	XU HM801	352	konektor pro sprch. hadici 1/2x20	GP 2159	366
hrdlo plastové s převlečnou matkou	PPR 53	55	kroužek pod stojánkovou baterii série GS	GP 03318 CR	366
hydrant DN19, plná dvířka, 20m, červený- tvarově stálou hadicí	HS DN19/20	329	krytka kruhová pro R 732	A 2763	358
hydrant DN19, plná dvířka, 30m, červený- tvarově stálou hadicí	HS DN19/30	329	krytka kruhová pro R 7500 + R 737	A 2785	358
hydrant DN19, proskl. dvířka, 20m, červený- tvarově stálá hadice	HSS DN19/20	329	krytka obdélníková pro R 7510/40	A 2786	358
hydrant DN19, proskl. dvířka, 30m, červený- tvarově stálá hadice	HSS DN19/30	329	krytka pro pisoáry pro trubku 10 mm 50x34mm	R 730/K CR	203
hydrant DN25, plná dvířka, 20m, s tvarově stálou hadicí	HS DN25/20	328	kríž	3204	16
hydrant DN25, plná dvířka, 30m, s tvarově stálou hadicí	HS DN25/30	328	kríž	PPR 19	51
hydrant DN25, proskl. dvířka, 20m, tvarově stálá hadice	HSS DN25/20	328	krížení	PPR 09	50
hydrant DN25, proskl. dvířka, 30m, tvarově stálá hadice	HSS DN25/30	328	krížení krátké	PPR TVF	50
hydrant DN52, plná dvířka, 20m, se zploditelnou hadicí	HS DN52/20	330	krížení měděné F-F	CF 5085	74
hydrant DN52, skleněná dvířka, 20m, se zploditelnou hadicí	HSS DN52/20	330	krížení měděné F-M	CF 5086	75
hydrant vestavba s tvarově stálou hadicí DN19, proskl. dvířka, 30m	HSVS DN19/20	329	kul.koh. FF plnopřut. s odvzdušněním výstupu PN40 AIRY	2351	26
hydrant vestavba s tvarově stálou hadicí DN19, plná dvířka, 20m	HSV DN19/20	329	kul.koh. FF plnopřutkový PN 16 páka	16/B	10
hydrant vestavba s tvarově stálou hadicí DN19, plná dvířka, 30m	HSV DN19/30	329	kul.koh. FF plnopřutkový PN 40 motýl ASTER ACS	0824	24
hydrant vestavba s tvarově stálou hadicí DN19, proskl. dvířka, 30m	HSVS DN19/30	329	kul.koh. FF plnopřutkový PN 40 motýl ASTER ACS	0824B	24
hydrant vestavba s tvarově stálou hadicí DN25, plná dvířka, 20m	HSV DN25/20	328	kul.koh. FF plnopřutkový PN 40 páka ASTER ACS	0804	24

Jmenný rejstřík dle názvu zboží

název	kód	strana	název	kód	strana
kul.koh. FF plnopřítokový PN 40 páka ASTER ACS	0804B	24	lékařská páka pro sérii GS a GB	GP 970	363
kul.koh. FF plnopřítokový s ucpávkou PN 16 motýl	15 V/B	10	lis pro nerezové trubky DN12-25	43402	91
kul.koh. FF plnopřítokový s ucpávkou PN 16 páka	15/B	10	lis pro nerezové trubky 1/2" - 3/4" - 1" pro EMIWATER - EMIFIX	580008	32
kul.koh. FF pro plyn 5 MOP motýl ATHENA	4212	87	magnetická úpravna vody	SU	38
kul.koh. FF pro plyn 5 MOP motýl s převl.matkou VENUS	1021	86	manometr průmyslový spodní 55mm, 10 bar, 1/4", pouzdro kov	2405	67
kul.koh. FF pro plyn 5 MOP páka ATHENA	4271	87	manometr průmyslový spodní 63mm	2400	67
kul.koh. FF pro plyn 5 MOP páka KAS	7271	88	manometr průmyslový zadní 40mm	2300	67
kul.koh. FF pro plyn 5 MOP páka VENUS	0601	86	manometr průmyslový zadní 55mm, 10 bar, 1/4", pouzdro kov	2505	67
kul.koh. FF pro plyn 5 MOP uzamykatelný VENUS	1011B	86	manometr průmyslový zadní 63mm	2500	67
kul.koh. FF pro plyn nerez PN40 ALBA	2601 G	88	manometr průmyslový zadní 63mm, 16 bar, 1/4" glycerin	2200	67
kul.koh. FF s jemným ovládním PN 40 GALAXY	0591	27	manžeta napojení spodního WC odpadu excentrická	1074 NT	215
kul.koh. mezipřírubový pro plyn PN40 MOON vč.štitku	2881 G	88	manžeta napojení spodního WC odpadu přímá	1073 NT	215
kul.koh. mezipřírubový-MOON PN16/40	2881	26	matice	5152	49
kul.koh. MF plnopřítokový PN 40 motýl ASTER ACS	0825	24	matice	TOF LINK 32	49
kul.koh. MF plnopřítokový PN 40 páka ASTER	0802	24	matice	XU MA314	353
kul.koh. MF plnopřítokový PN 40 páka ASTER ACS	0805	24	matice s přírubou	2010/B	16
kul.koh. MF plnopřítokový PN 40 páka ASTER ACS	0805B	24	matice s přírubou	2010	16
kul.koh. MF plnopřítokový s ucpávkou PN 16 motýl	15 SMV/B	10	matice spojovací	XU MA240	353
kul.koh. MF plnopřítokový s ucpávkou PN 16 páka	15 SM/B	10	matice spojovací	XU MA241	353
kul.koh. MF pro plyn 5 MOP motýl ATHENA	4213	87	matka plastová pro FL251,FL252	IDP 251222	40
kul.koh. MF pro plyn 5 MOP motýl VENUS	0622	86	matka plastová pro FL253 a FL253P	IDP 251220	40
kul.koh. MF pro plyn 5 MOP páka ATHENA	4272	87	matka převlečná mosazná pro vlnovcové trubky	SDOGAS	91
kul.koh. mini FF PN 10/16	6 MM	11	matka převlečná mosazná pro vlnovcové trubky EFD	EFDM	99
kul.koh. mini MF PN 10/16	6 SM	11	matka převlečná mosazná pro vlnovcové trubky EMIWATER 1"	58102	32
kul.koh. mini MM PN 10/16	6 SS	11	matka převlečná mosazná pro vlnovcové trubky EMIWATER 1/2"	58122	32
kul.koh. nerezový ALBA PN100	2601	26	matka převlečná mosazná pro vlnovcové trubky EMIWATER 3/4"	58342	32
kul.koh. nerezový SUN WP PN160	2501	26	matka redukovaná mosazná pro vlnovcové trubky	SDOGAS R	91
kul.koh. plnopřít. s vypouštěním PN 16	67/B	10	měděná trubička chromovaná d=10 mm, role 5 m	280/1	203
kul.koh. plnopřít.s ucpávkou,odmaštěním PN40/100 TOTAL	0101	25	mechanismus náhradní "CLICKER" pro 530.360	OMP 300	361
kul.koh. plnopřít.s vodoměr.šroub. PN 63 GALAXY 1/2"x3/4"	2162	25	mechanismus pákové bat.PAINI pro sérii GEOS LUXUS	PP 65.956D	359
kul.koh. plnopřít.s vodoměr.šroub. PN 63 GALAXY 3/4"x3/4"	2164	25	mechanismus pákové baterie GEOS (nízká)	GP 300	359
kul.koh. pračkový 1/2"x3/4"	552 CR	200	mechanismus pákové baterie GEOS (nízká), verze dva kolíky	GP 303	359
kul.koh. přírubový PN10/16	77	26	mechanismus pákové baterie GEOS (vysoká)	GP 301	359
kul.koh. přírubový pro plyn PN16	82	88	mechanismus pákové baterie PAINI	PP 53CC956GM	359
kul.koh. rohový plnopřít.GALAXY s vodoměr.šroub. PN 63	2166	25	mechanismus pákové baterie PAINI pro sérii ARENA	PP 53CC956G350	359
kul.koh. rohový plnopřít.GALAXY s vodoměr.šroub. PN 63	2168	25	mechanismus pákové baterie PAINI pro sérii COX,OVO-small	PP 53CC956G25	359
kul.koh. rohový pračkový s filtrem 1/2"x3/4"	362 L CR	200	mechanismus pákové baterie PAINI pro sérii DAX R	PP 73CC956	359
kul.koh. rohový pračkový se ZK 1/2"x3/4"	555 ZK CR	200	mechanismus pákové baterie PAINI pro sérii GEOS LUXUS	PP 65.956	359
kul.koh. rohový s filtrem 1/2"x3/8" (bez matky)	357 DB CR	199	mechanismus pákové baterie PAINI pro sérii LADY,HYBRID,DAX R	PP 53CC956G250	359
kul.koh. s filtrem PN 10/16	0370	10	mechanismus pákové baterie s distributorem PAINI	PP 53CC956GMD	359
kul.koh. trojcestný univ.vrtání T PN16/40 TRIFLUX	3 VT	26	mechanismus pro časové splachovače WC	A 2711/6	356
kul.koh. trojcestný vrtání L PN10/16 DELTA	3 VL	26	mechanismus pro časové splachovače WC	A 2710/6	356
kul.koh. vestavěný PN10/16	14 K	27	mechanismus pro pisoáry	A 2705/6/5	356
kul.koh. vestavěný,rozebíratelný PN10/16	1684	27	mechanismus pro pisoáry	A 2632	356
kul.koh. vypouštěcí-napouštěcí PN10	10 K	19	mechanismus pro pisoáry	A 007/6/7	356
kul.koh. výtok.s přípoj.na hadici,uzamykatelný PN 10/16	76 Z	10	mechanismus pro R 2510,R 2520,R 566,R 568	A 2831	358
kul.koh. výtokový s přípoj.na hadici PN 10/16	76 D/B	10	mechanismus pro R 550,R 560,R 562	A 2504	358
kul.koh.FF plnopřítokový PN16, 180 C, SOLAR	440	97	mechanismus pro R 726	A 008/20/7	356
kul.koh.MF plnopřítokový PN16, 180°C, SOLAR	441	97	mechanismus sprch.časových ventilů	A 2644	356
kul.koh.MF plnopřítokový PN16, 180 C,motýl. SOLAR	441/A	97	mechanismus sprch.časových ventilů	A 2705/30/7	356
kul.koh.pro pájení pro měd.trubky PN16 15 mm	16/CU	27	mechanismus sprch.časových ventilů MTC	A 2792	356
kul.koh.přímý plnopřít. se šroubením PN 16 motýl	76 E	24	mechanismus sprch.časových ventilů MTC	A 2645/3	356
kul.koh.roh.FF pro plyn 5 MOP motýl s převl.matkou VENUS	1076	87	mechanismus sprch.časových ventilů MTC	A 2792	356
kul.koh.roh.FF pro plyn 5 MOP motýl VENUS	1071	87	mechanismus sprch.časových ventilů MTC	A 2790	356
kul.koh.roh.MF pro plyn 5 MOP motýl s převl.matkou VENUS	1079	87	mechanismus umyv.časových ventilů	A 2717/2	356
kul.koh.roh.MF pro plyn 5 MOP motýl VENUS	1074	87	mechanismus umyv.časových ventilů	A 2642	356
kul.koh.roh.SS pro plyn 5 MOP motýl VENUS	1073	87	mechanismus umyv.časových ventilů MTC	A 2788	356
kul.koh.rohový plnopřít.se šroubením PN 16 motýl	75 E	25	mechanismus umyv.časových ventilů regulovatelný	A 2650	356
kul.koh.se šroub.a zpět.klap.k čerpadlům PN 10 1"x1"1/2	381	25	membrána k redukčnímu ventilu art.226	226 M	64
kul.koh.výtokový mrazuvzdorný s příj.na had.PN 16	CJM 34/1	25	membrána pro plovákový ventil 26A,27A	26 M GUMA	29
kul.koh.výtokový mrazuvzdorný SKY, PN40 1/2"	1750SKY	25	membrána pro plovákový ventil průmyslový	28 M	29
kul.koh.vzorkovací pro plyn 5 MOP-přímý	9081	88	mezikus pro připojení odpadu k sifonu	1476	214
kul.koh.vzorkovací pro plyn 5 MOP-rohový	9085	88	mezikus pro připojení odpadu k sifonu 1"1/2x40	297	214
kulový kohout plastový	PPR 47	54	montážní souprava EMISSET	58000	32
kulový kohout plastový s odvzd.	PPR 48	54	mosazná redukce MF 1/2"x3/4" chrom	680	210
kulový kohout pro PPR oboustranný	PPR 19/B	54	mosazná redukce MF 3/4"x1/2" chrom	678/3	210
kulový uzávěr se šroubením k čerpadlům	180	25	mosazná redukce MF3/4"x1/2" chrom	7029 CR	210
kuželka keramická pro sérii GB 09 a EXPORT CROSS - pravá	SD 5104	361	mýdelník k sprchové tyči	10960C	192
kuželka pro baterie GL	GL K35AG	361	nádržka pro FL251	IDP 251232	40
kuželka pro sérii EXPORT GB	QP 910.30M1/2	361	nádržka pro FL252	IDP 251225	40
kuželka pro sérii LIBERTY	PP 53CC581AD	361	nádržka pro FL253,FL253P	IDP 251224	40
kuželka průtoku pro sérii COX,COOPER,LADY,OVO	PP 53CC581ZD	359	nádržka pro FL259	IDP 251223	40
kuželka průtoku pro sérii DAX 180°	PP 53CC581ZDA	359	náhradní elektroventil pro optoele.armatury	A 2881	358
kuželka průtoku pro sérii JOLLY+09.813+09.880	PP 53CC180NF	359	náhradní kuželka pro art.6001	6001/F	361
kuželka průtoku pro sérii LADY 89T.690	PP 53CC5813	359	náhradní kuželka pro art.6003	6003/A	361
kuželka termostatická pro sérii COX,2T,COOPER,LADY,OVO	PP 2TCC959	359	napájecí zdroj na lištu, 85-240V AC/24V DC	SAN SLZ04Y	167
kuželka termostatická pro sérii DAX	PP 84NL959	359	napájecí zdroj na lištu, 85-240V AC/24V DC	SAN SLZ04Z	167
kuželka termostatická pro sérii JOLLY	PP 69CC959	359	napájecí zdroj pro 3 pisoáry	SAN SLZ01Y	167
lapač povrchových a střešních vod boční, odtok D 110 mm	KV 325 D	223	napájecí zdroj pro 5 pisoárů	SAN SLZ01Z	167
lapač povrchových a střešních vod, univerz.odtok D 110/125 mm	KV 325 C	223	napojení odpadu WC	3132	214
lékárníčka 300x242x112, bílá	A300	331	napojení odpadu WC flexibilní 210-550mm	3131	214
lékárníčka 400x242x112, bílá	A400	331	nástěnka	TOF LINK 133	49
lékařská páka pro sérii GEOS LUXUS	PP 970	362	nástěnka	PPR 36	53

Jmenný rejstřík dle názvu zboží

název	kód	strana	název	kód	strana
nástěnka	FE900	73	ovládací oliva k art 400,400/N chrom	PCGS 60 CR	364
nástěnka bronzová dvoutvorová F-FG	BF 4472	73	ovládací oliva k art 400,400/N zlato	PCGS 60 ORO	364
nástěnka I	PPR 37	58	ovládací oliva pro art. 402 chrom	PCGS 75 CR	364
nástěnka pro sádrokarton	PPR 39	53	ovládací oliva pro R 715/51	A 2903	358
nástěnka průchozí	PPR 38	53	ovládací oliva pro R 7510/40	A 2907	358
nástěnka s vnitřním závitem F-FG	BP 8471	82	ovládací oliva pro sérii EXPORT CROSS	SD 1005 CR	363
nástěnný komplet	PPR 40	54	ovládací oliva pro sérii GL	GL M01G	363
nástěnný ventil 1/2"x1/2"	R 800/4001	183	ovládací oliva pro smesovací armatury MINIMAGIC	A 2799	358
nátrubek	5270	13	ovládací oliva průtoku k sérii JOLLY	PP 69CR910TH/P	362
nátrubek	TOF LINK 270	46	ovládací oliva průtoku pro sérii 2T	PP 27CR910TH/P	362
nátrubek	PPR 20	52	ovládací oliva průtoku pro sérii COOPER	PP 80CR910	362
nátrubek bronzový s vnitřním závitem F-FG	BF 4270G	78	ovládací oliva průtoku pro sérii COX	PP 78.910TH/P	362
nátrubek chromovaný	5271	46	ovládací oliva průtoku pro sérii DAX	PP 84.910TH/P	362
nátrubek měděný F-F	CF 5270	75	ovládací oliva průtoku pro sérii LADY	PP 89.910TH/P	361
nátrubek měděný F-F	CP 9270	81	ovládací oliva průtoku pro sérii OVO	PP 86.910TH/P	362
nátrubek měděný redukovany F-F	CP 9240	81	ovládací oliva série GB EXPORT	QP 09.200M	363
nátrubek redukovany	5525	13	ovládací oliva termostatická k sérii JOLLY	PP 69CR910TH/T	362
nátrubek redukovany	TOF LINK 240	46	ovládací oliva termostatická pro sérii 2T	PP 27CR910TH/T	362
nátrubek redukovany	PPR 21	52	ovládací oliva termostatická pro sérii COOPER	PP 80CR910TC	362
nátrubek redukovany měděný F-F	CF 5240	75	ovládací oliva termostatická pro sérii COX	PP 78.910TH/T	362
nátrubek s vnějším závitem F-MG	BP 8243	82	ovládací oliva termostatická pro sérii DAX	PP 84.910TH/T	362
nátrubek s vnitřním závitem F-FG	BP 8270	82	ovládací oliva termostatická pro sérii LADY	PP 89.910TH/T	361
nerozová hadice 12x8mm k bateriím F3/8"xM10	130	20	ovládací oliva termostatická pro sérii OVO	PP 86.910TH/T	362
nerozová hadice 12x8mm k bateriím F3/8"xM8	129	20	ovládací páka pro GL 8900, GL 8901	GL L02G	363
nerozová hadice 13x9mm k bateriím F3/8"xM12	132	20	ovládací páka pro sérii ARENA	PP 92.910	362
nerozová hadice 13x9mm MM 1/2x1/2	106	20	ovládací páka pro sérii ARENA art.92.573	PP 92.910/573	362
nerozová hadice 13x9mm MM 3/8x1/2	105	20	ovládací páka pro sérii COX	PP 78.910 CR	362
nerozová hadice 13x9mm MM 3/8x3/8	104	20	ovládací páka pro sérii COX art.78.211LL	PP 78.910L	362
nerozová hadice 13x9mm SM 1/2x1/2	103	20	ovládací páka pro sérii COX art.78.211S	PP 78.910S	362
nerozová hadice 13x9mm SM 1/2x3/8	102	20	ovládací páka pro sérii DAX R	PP 84.910R	362
nerozová hadice 13x9mm SM 3/8x1/2	101	20	ovládací páka pro sérii GB	SD 1002 CR	363
nerozová hadice 13x9mm SM 3/8x3/8	100	20	ovládací páka pro sérii GB DESIGN	SD 1004 CR	363
nerozová hadice 18x13mm MM 1/2x3/4	116	20	ovládací páka pro sérii GB STAR	SD 1003 CR	363
nerozová hadice 18x13mm MM 3/4x3/4	115	20	ovládací páka pro sérii GEOS LUXUS	PP 65.910	362
nerozová hadice 18x13mm SM 1/2x3/4	112	20	ovládací páka pro sérii GL	GL L01G	363
nerozová hadice 18x13mm SM 3/4x1/2	113	20	ovládací páka pro sérii GS	PG 006 CR	363
nerozová hadice 18x13mm SM 3/4x3/4	114	20	ovládací páka pro sérii GS	PG 006 SATIN	363
nerozová umyvadlová designová baterie pro jednu vodu, 24V DC	SAN SLU45	166	ovládací páka pro sérii GU	SD 1001 CR	363
nerozová umyvadlová designová baterie pro jednu vodu, 6V	SAN SLU45B	166	ovládací páka pro sérii LIBERTY	PP 17.910	362
nerozová vlnocová hadice DN 10 k bateriím F3/8xM10	330	21	ovládací páka pro sérii OVO	PP 86.910 CR	361
nerozová vlnocová hadice DN 12 MM 3/8x1/2	305	21	ovládací páka pro sérii OVO WFS	PP 86.910WFS	361
nerozová vlnocová hadice DN 12 MM 3/8x3/8	304	21	ovládací páka série LADY	PP 89.910	361
nerozové pítko (fontánka) do prostoru	AZP AFO 02-II	169	ovládací páka série LADY art.89.211L	PP 89.910L	361
nerozové umyvadlo s konzolami	AZP AUM 01	169	pájka pro tvrdé pájení L-Cu P6 2 mm, balení 1 kg	CUP 4939.2	79
nerozové umývátko s časovým vřtkovým ventilem	R 726	182	pájka S-Sn97Ag3 2 mm, cívka 250 q	CUP 4934.2	79
nerozový pisoár s IQ splachovačem 12 V	AZP AUP 03	168	pájka S-Sn97Ag3 3 mm, cívka 250 q	CUP 4934.3	79
nerozový pisoár s IQ splachovačem baterií 6 V	AZP AUP 03.B	168	pájka S-Sn97Cu3 2 mm, cívka 250 q	CUP 4933.2	79
nosník	XU N0312	349	pájka S-Sn97Cu3 3 mm, cívka 250 q	CUP 4933.3	79
nosník	XU N0313	350	pasta pro pájku CUP 4933 S-Sn97Cu3, balení 250 q	CUP 4943	79
nosník s konzolou	XU N0322	349	pasta pro pájku CUP 4934 S-Sn97Ag3, balení 250 q	CUP 4944	79
nosník s konzolou	XU N0323	349	pasta pro pájku CUP 4939 L-Cu P6, balení 250 q	CUP 4948	79
nosník, krytka	XU N0330	350	perlátor 16,5x1 vnitřní	102/1 CR	205
objímka 1s M8	XU OB110	348	perlátor 22x1 vnitřní	102/1 OR	205
objímka 2s M10	XU OB121	348	perlátor 22x1 vnitřní (plastová vložka)	202/1 CR	205
objímka 2s M10	XU OB122	348	perlátor 24x1 vnější	101/1 CR	205
objímka 2s M8	XU OB120	348	perlátor 24x1 vnější	101/1 OR	205
objímka nerez 2s M10	XU OB151	348	perlátor 24x1 vnější (plastová vložka)	201/1 CR	205
objímka nerez 2s M8	XU OB150	348	perlátor 28x1 vnější	106/1 CR	205
objímka s vrutem bez tlum.vložky	XU OB160	348	perlátor 28x1 vnější	106/1 OR	205
oblouk měděný 45 F-F	CF 5041	74	perlátor 28x1 vnější (plastová vložka)	206/1 CR	205
oblouk měděný 45 F-F	CP 9041	81	perlátor bidetový 24x1	104/1 CR	205
oblouk měděný 45 F-M	CF 5040	74	perlátor bidetový 24x1	104/1 OR	205
oblouk měděný 45 MF	CP 9040	81	pisoárové upevnění	XU P1603	351
oblouk měděný 90 F-F	CF 5002	74	plastový ventil přímý	PPR 46	54
oblouk měděný 90 F-F	CP 9002	80	plováková koule	28/B	29
oblouk měděný 90 F-M	CF 5001	74	plovákový ventil mosaz/plast PN5	27 A	29
oblouk měděný 90 MF	CP 9001	80	plovákový ventil mosazný PN5	26 A	29
odkapávací nádržka s dvoji.zápach.uzávěrou	STY-517-1	219	plovákový ventil mosazný PN5	24	29
odtoková trubička s rúžicí pro TE 1847	TE 1847 TR	73	plovákový ventil prům. bez plováku PN5	STY-703	30
ohýbací pružina vnitřní	F0001	60	plovákový ventil, mosazný závit 3/8" s redukcí na 1/2"	STY-703-PL	30
ohýbací ruční souprava AMICA 10-22mm	AMICA 3	77	plovákový ventil, plastový závit 3/8" s redukcí na 1/2"	78.136 CR	115
ohýbací ruční souprava GIRELLA 6 -16 mm	GIRELLA 211	91	podlahová sestava s ruční sprchou a směš.arm. COX	MCH 326 N	215
ochranná žlutá páska na spoje	43576	77	podlahová vpusť boční nerezová DN 50, výška 95 mm	MCH 326 P	215
o-kroužek pro lisovací tvarovky voda-topení-plyn	CP O-RING	82	podlahová vpusť boční plastová DN 50, výška 95 mm	65.40 DN40	215
oliva k rohovému kohoutu 357 DB	PB 357	199	podlahová vpusť nerezová DN 50, výška 55 mm	MCH 320 N	215
oliva k rohovému kohoutu 358 DB	PB 358	198	podlahová vpusť plastová DN 50, výška 55 mm	474.111	216
oliva k rohovému kohoutu 550	PB 550	201	podlahový žlab SKIPPER rohový 400x400 mm	473.111	216
oliva k rohovému kohoutu 555	PB 555	200	podlahový žlab SKIPPER rovný 700 mm	STY-H	217
oliva k rohovému kohoutu 555	PB 555	200	podložka k nosníku	XU P0313	352
oliva k rohovému ventilu 350 DB	PB 350	198	polyetvélenová trubka PE-RT 18x2 pro podl.vvt., červená, 400 m	FT-R18L4 RED	69
oplachová souprava pro nástěnné baterie	R 84007/BIS	183			
opravný třmen pro ocelové trubky PN16	DSK	43			
otočná spojka	EPHF	337			
ovládací oliva k art 400,400/N bílá	PCGS 60 BILA	364			

Jmenný rejstřík dle názvu zboží

název	kód	strana	název	kód	strana
požární ventil C52 se spojkou	HP C52 VENTIL	330	radiátorový ventil přímý termostatický dvouřeq.	TS 115CDR-1	59
přepínač vanové baterie série GB 7707 kriz	SD 7010 CR	192	radiátorový ventil rohový	VE4233A	18
prodloužení chromované	5535	47	radiátorový ventil rohový ruční	TS 100-1	60
prodloužení koupelnové	KP 5500	15	radiátorový ventil rohový ruční	TS 104-1	60
prodloužení kované	5530E	14	radiátorový ventil rohový termostatický 1/2", chrom	TS 114HT	58
prodloužení odpadu.flexi 30-80 cm	1939	211	radiátorový ventil rohový termostatický dvouřeq.	TS 114CDR-1	59
prodloužení robustní	TOF LINK 529	47	radiátorový ventil rohový termostatický dvouřeq.	TS 110CDR-1	59
prodloužení stojánkové 12 cm (pár)	177 CR	192	rámeček dvojitě krytky bílý	KB 2000	208
prodloužení stojánkové 6 cm (pár)	173 CR	192	rámeček dvojitě krytky chrom	KCH 2000	208
prodloužení za nastěnné baterie 3/4"x3/4"	PI 230 CR	201	ramínko "J" výtokové univerzální 3/4	462	210
prodloužovací KIT pro 1684 DN 15	1684 KIT	27	ramínko "S" výtokové univerzální 1/2	SM 4559 12CM	210
prodloužovací spojka	TOF LINK 70	49	ramínko "S" výtokové univerzální 1/2	SM 4559 20CM	210
propojovací rameno pro dvoudřez 1"1/2x40	215	214	ramínko "S" výtokové univerzální 1/2	SM 4559 30CM	210
propojovací trubka 300mm k sifonu	419	214	ramínko "S" výtokové univerzální 3/4	460	210
propojovací trubka 300mm k sifonu s lemem	418	214	ramínko "U" výtokové univerzální 3/4	461	210
protipožární ventil bezpečnostní pro plyn 5 MOP	TAS 21	89	ramínko k art.GL9700, GL9700T 1/2"	GL C03G	365
proudnicce pro tvarové stáloú hadici průměr 10mm	HP 128/10	330	ramínko k GL8700 3/4"	GL C04G	365
proudnicce pro tvarové stáloú hadici průměr 6mm	HP 128/06	330	ramínko pro velkoplošné sprchy 150mm	20090 150MM	189
proudnicce pro zplášťelou hadici průměr 13mm	HP C25	330	ramínko pro velkoplošné sprchy 300mm	GU 20030 300MM	189
přúchodka k nádrží, vnitřní/vnější závit	2007/B	16	ramínko stropní pro velkoplošné sprchy 300mm	20126 300MM	189
přúchodka s otvorem d=21 mm	3392 CR	192	ramínko výtokové 120 mm 1/2"	R 599	182
přútokový ohříváč elektronicky řízený 5,0 kW	B 2732	163	ramínko výtokové 150 mm 1/2"	R 590	182
přútokový ohříváč s elektronickou ochranou 3,5 kW	B 0733	163	ramínko výtokové 180 mm	PP 601 CR	365
přútokový ohříváč s elektronickou ochranou 5,0 kW	B 1733	163	ramínko výtokové otočné pro GB 7900	SD 7108 CR	364
přútokový ohříváč s sensorový 3,0 kW	B 0737	163	ramínko výtokové otočné pro GS 5900	GP 261 CR	364
přúžkový kompenzátor přírubový PN10/16	FS	33	redukce	5515	14
přúžkový kompenzátor závitový PN16	FT	33	redukce	TOF LINK 241	47
přechodka plastová s převlečnou matkou	PPR 54	55	redukce	PPR 22	52
přechodová spojka na hadici	3093	17	redukce	EPGJ	338
přepínač EXPORT kompletní	QP PREPINAC	366	redukce měděná F-M	CF 5243	75
přepínač k art. 78T.691, 78T.689,80T.691,86T.691	PP 53CC956	359	redukce napojení sifonu MF 1"1/2x1"1/4	1357 6/4-5/4	214
přepínač PAINI pro sérii COX	PP 53CC956	359	redukce napojení sifonu MF 1"1/2x1"1/4	1359 6/4-5/4	214
přepínač sprchy 1/2"x3/4"	SM 8030 1/2"	192	redukce napojení sifonu MF 1"1/4x1"1/2	1358M6/4XS5/4	214
přepínač sprchy van. baterie série GEOS	GP 374 CR	365	redukce obrácená	5540	14
přepínač sprchy van. baterie série GEOS BEST	SD 7020 CR	366	redukce obrácená	TOF LINK 530	47
přepínač vanové baterie série GEOS	GP 373 CR	192	redukce otočná ke sprchové hadici 1/2"x1/2"	16540 CR	192
převlečná matice 3/4" pro nástěnné vod.baterie	PP 918 CR	365	redukce pro radiátory chromovaná	75	19
převlečná matice 3/4" pro nástěnné vod.baterie	PP 918 ORO	365	redukční ventil membránový FF	204	64
převlečná matice 3/4" pro nástěnné vod.baterie	PP 918 CRSAT	365	redukční ventil membránový FF	226	64
převlečná matka 3/8"	GL MATKA	162	redukční ventil pístový FF	0232N	64
příchytka 1pp	XU PR124	350	redukční ventil pístový se šroubením	146	64
příchytka 1pp	XU PR121	350	redukční ventil pístový se šroubením	142	64
příchytka 1pp+třmen	XU PR123	350	redukční ventil pístový se šroubením 1/2" ECO	106	64
příchytka 2pp	XU PR125	350	rohový kulový kohout s filtrem 1/2"x3/8"	361 DB CR	199
příchytka 2pp	XU PR122	350	rošt k plastové vřelce	STY-350-1	223
příchytka podlahova A	XU PR129	351	rouno čistící 60x130, 10 ks	CUP 0961	79
příchytka podlahova B	XU PR130	351	rozdělovač	EPK	338
příchytka podlahova C	XU PR131	351	rozdělovač redukováný	EPKG	338
příchytka se třmenem 28T bílá	XU PR126	350	rozdvojká	3704	16
příchytka trubková se sponou	PPR 65	55	rozdvojká pro připojení hadic F3/4"xM3/4"xM3/4"	1362	218
příchytka trubky	PPR 55	55	rozdvojká pro vzork. kohouty	9543	88
příchytka trubky dvojitá	PPR 56	55	rozebiratelný spoj plast-plast	PPR 49	54
přímá spojka dvou hadic	3095	17	rozpěrka pro plynoměr plochá	XU R0501	349
připoj.armatura k radiátorům-přímá,dvoutrub.	SF 1500	18	rozpěrka pro plynoměr plochá,krátká	XU R0502	348
připoj.armatura k radiátorům-rohová,dvoutrub.	SF 1510	18	rozpěrka pro plynoměr regul.,dlouhá	XU R0503	349
připojovací excentr 10 mm 1/2"x3/4" (ks)	234	206	rozpěrka pro plynoměr regul.,krátká	XU R0504	349
připojovací excentr 10mm s rúžicí 1/2"x3/4" chrom (ks)	232 CR 1.0 CM	206	rúžice krycí 1"	501 1 CR	206
připojovací excentr 23mm s rúžicí 1/2"x3/4" chrom (ks)	231 CR 2.3 CM	206	rúžice krycí 1/2"	501 1/2 CR	206
připojovací excentr 40mm s rúžicí 1/2"x3/4" chrom (pár)	86 4 CM	206	rúžice krycí 3/4"	501 3/4 CR	206
připojovací excentr 5mm uzavíratelný s rúžicí 1/2"x3/4" chrom	232Z CR	206	rúžice krycí dělená pro Cu trubky bílá 12 mm	KB 1012	208
připojovací excentr 60mm s rúžicí 1/2"x3/4" chrom (pár)	86 6 CM	206	rúžice krycí dělená pro Cu trubky bílá 15 mm	KB 1015	208
připojovací hadice FF3/4x5/4 ohebná EMICONT	EM 620	90	rúžice krycí dělená pro Cu trubky bílá 18 mm	KB 1018	208
připojovací kolínko 1/2"x1/2"	361 C 1/2X1/2	202	rúžice krycí dělená pro Cu trubky bílá 22 mm	KB 1022	208
připojovací modul-pěticestný	3087	16	rúžice krycí dělená pro Cu trubky bílá 28 mm	KB 1028	208
připojovací sada 3/8" 10 mm k GL8700T/GL9700T - pár	GL TRUBICKY	162	rúžice krycí dělená pro Cu trubky chrom 12 mm	KCH 1012	208
připojovací sada pro stojánkové baterie šroub M6 1ks	GP 02901	365	rúžice krycí dělená pro Cu trubky chrom 15 mm	KCH 1015	208
připojovací sada pro stojánkové baterie šroub M6 2ks	GP 02902	365	rúžice krycí dělená pro Cu trubky chrom 18 mm	KCH 1018	208
připojovací sada pro stojánkové baterie šroub M8 1ks	GP 02906	365	rúžice krycí dělená pro Cu trubky chrom 22 mm	KCH 1022	208
připojovací sada pro stojánkové baterie šroub M8 delší 1ks	GP 02909	365	rúžice krycí dělená pro Cu trubky chrom 28 mm	KCH 1028	208
připojovací sada univerzální ro stojánkové baterie šroub M6 2ks	GA 56	365	rúžice krycí dělená pro plastové trubky bílá 16 mm	KBP 1016	208
připojovací sada univerzální ro stojánkové baterie šroub M8 1ks	GA 58	365	rúžice krycí dělená pro plastové trubky bílá 20 mm	KBP 1020	208
připojovací trubička s krytkou pro R 730	R 072	358	rúžice krycí dělená pro plastové trubky bílá 25-26 mm	KBP 1025	208
radiátorové šroubení přímé	VE4308A	18	rúžice krycí dělená pro plastové trubky chrom 16 mm	KCHP 1016	208
radiátorové šroubení rohové	VE4309A	18	rúžice krycí dělená pro plastové trubky chrom 20 mm	KCHP 1020	208
radiátorové šroubení uzavírací přímé	TS 103-1	61	rúžice krycí dělená pro plastové trubky chrom 25 mm	KCHP 1025	208
radiátorové šroubení uzavírací rohové	TS 107-1	61	rúžice krycí k bateriím 65x20mm	QP 231 CR20MM	206
radiátorové šroubení uzavírací rohové	TS 105-1	61	rúžice krycí k bateriím 70x25mm designová	ROA5 CR	206
radiátorové šroubení uzavírací rohové	TS 101-1	61	rúžice krycí k bateriím 70x26mm	QP 231 CR26MM	206
radiátorové šroubení uzavírací rohové 1/2", chrom	TS 105HM	58	rúžice krycí k sifonům	1477	212
radiátorový ventil přímý	VE4232A	18	rúžice krycí posuvna 1/2"	502 1/2 CR	206
radiátorový ventil přímý ruční	TS 102-1	60	rúžice krycí univerzální.-dělená bílá 10-16mm	1306	207
radiátorový ventil přímý ruční	TS 106-1	60	rúžice krycí univerzální.-dělená bílá 3/8" - 1/2"	1257 1/2-3/4	207
radiátorový ventil přímý termostatický dvouřeq.	TS 112CDR-1	59	rúžice krycí univerzální.-dělená chrom 10-16 mm	1307	207

Jmenný rejstřík dle názvu zboží

název	kód	strana	název	kód	strana
růžice krycí univerzální-dělená chrom 3/8" - 1/2"	1258 1/2-3/4	207	splachovací ventil MONO	STY-721	30
růžice krycí-dělená 1"	654/8 1	207	splachovač časový nástěnný pro pisoáry MINIMAGIC	R 00730	178
růžice krycí-dělená 1/2"	654/6 1/2	207	splachovač časový nástěnný pro pisoáry UNIQUE	R 3730	178
růžice krycí-dělená 3/4"	654/7 3/4	207	splachovač časový nástěnný pro WC bez trubice	R 731	177
růžice krycí-dělená 3/8"	654/5 3/8	207	splachovač časový nástěnný pro WC s trubicí	R 734	177
růžice krycí-posuvná 55x8mm	504 CR	206	splachovač časový podomítkový pro pisoáry	R 737	178
řezačka na trubky	58002	32	splachovač časový podomítkový pro WC	R 732/08	177
řezák na PU hadice	TUC-01	342	splachovač pisoáru s mont.krabicí a nap.zdrojem	SAN SLP02KZ	165
sací koš se zp.klapkou-nerozebiratelný PN10/16	119 B	12	splachovač pisoáru s mont.krabicí bez nap.zdroje	SAN SLP02K	165
sací koš závitový PN10/16	48	12	splachovač pro jeden pisoár bez montážní krabice 12V	AZP AUP 1	168
servisní souprava pro časové splachovače WC	A 2760	357	splachovač pro jeden pisoár s mont.krab.s kulovým ventilem 12 V	AZP AUP 2	168
servisní souprava pro pisoárové armatury	A 2751	357	spoika - T	FP 5908	72
servisní souprava pro R 726	A 2873	357	spoika - T redukovaná	FP 5909	72
servisní souprava pro sprchové armatury	A 2840/2	357	spoika - T s vnějším závitem	FP 5913	72
servisní souprava pro sprchové armatury	A 2750/5	357	spoika - T s vnitřním závitem	FP 5912	72
servisní souprava pro sprchové armatury MTC	A 2752	357	spoika bajonetová s vnějším závitem	3705	17
servisní souprava pro umyv.a pisoárové armatury	A 2842	357	spoika bajonetová s vnitřním závitem	3706	17
servisní souprava pro umyv.a pisoárové armatury	A 2842	357	spoika dvou odpadových hadic 21x24 mm	1363	218
servisní souprava pro umyv.armatury	A 2839	357	spoika kolenová 90°	FP 5906	71
servisní souprava pro umyv.armatury	A 2839/2	357	spoika křížová	EPZA	338
servisní souprava pro umyv.armatury MTC	A 2750/2	357	spoika panelová	EPM	335
servopohon pro zónové ventily 230V	TS 390MT	65	spoika pro PE trubky-koleno 90	TOF PUSH 85	42
sestava	XU SE311	353	spoika pro PE trubky-koleno 90-vnější	TOF PUSH 87	42
sifon bidetový 1"1/4x32	26.604 5/4X32	213	spoika pro PE trubky-koleno 90-vnitřní	TOF PUSH 86	42
sifon nádobkový s odbočkou na pračku (myčku)	219	212	spoika pro PE trubky-přímá	TOF PUSH 82	42
sifon nádobkový s výpustí a zátkou	218	212	spoika pro PE trubky-přímá-vnější	TOF PUSH 90	42
sifon pisoárový DN 40	740 562 DN 40	213	spoika pro PE trubky-přímá-vnitřní	TOF PUSH 95	42
sifon pračkový podomítkový kov.kryt 40/50mm	1361M DN 40	213	spoika pro PE trubky-T	TOF PUSH 96	42
sifon pračkový podomítkový plast.kryt 40/50mm	1361 DN 40	213	spoika pro PE trubky-T-vnitřní	TOF PUSH 97	42
sifon pračkový pružinový DN 32	2108 DN 32	213	spoika pro trubičky 10 mm 1/2"x3/8"	331 1/2X10	202
sifon pro sprch.vaničky 1"1/2x80mm chrom (mosaz)	261M	215	spoika přímá	FP 5902	71
sifon pro sprch.vaničky 1"1/2x80mm s nerez.zátkou	245 80X6/4"	215	spoika přímá	EPU	335
sifon prostorové úsporný dřezový 5/4"x40	STY-641-2	212	spoika přímá - redukovaná	FP 5903	71
sifon umyvadlový a bidetový ABS chrom 1"1/4x32	150 5/4" CR	213	spoika přímá MINI	EPUC	343
sifon umyvadlový a bidetový mosazný 1"1/4x32	146 5/4" CR	213	spoika přímá redukovaná	40/1 3/8X10	202
sifon umyvadlový CRONO 1"1/4x40	1910.130	212	spoika přímá redukovaná MINI	EPG	335
sifon umyvadlový flexibilní	1938	211	spoika přímá redukovaná MINI	EPGC	343
sifon umyvadlový flexibilní s kov.matkou	1938K	211	spoika přímá s vnějším závitem	FA200	73
sifon umyvadlový mosazný 1"1/4x32	712.135 CR	212	spoika přímá vnější závit	EPC	335
sifon umyvadlový mosazný 1"1/4x32	147 5/4" CR	212	spoika přímá vnitřní závit	EPCF	335
sifon umyvadlový mosazný 1"1/4x32	149 5/4" CR	212	spoika s vnějším závitem 3/4"	1364	218
sifon umyvadlový mosazný 1"1/4x32	148 5/4" CR	212	spoika s vnitřním závitem	FA100	73
sifon umyvadlový z PVC	26.602	212	spoika T pro trubičky 10 mm 3/8"x3/8"x3/8"	43 T 3/8X10	202
sifon vanový otočný 1"1/2x40	293 6/4"	213	spoika táhel automatické výpusti	PP 941	364
sítko do dřezové výpusti nerezové 60 mm	3207 C	218	spoika táhel umyvadlové výpusti	60/5	364
sítko do dřezové výpusti plastové 35mm	3207 B	218	spoika větší závit MINI	EPCC	343
sítko k filtru 44	BPC 44 S	11	spoika závitová	3036	49
sítko sacího koše nerez	119 C	12	spoika-oboustranná	FC300	73
skříňka na klíče	SK	331	spona izolace	XU SP127	350
skříňka na klíče bílá	SK BI	331	spoiič vody s nastavcem,vnější závit	136/15 CR	204
skříňka plastová na hasicí přístroj do 6 kg, červená	SH-PL	331	spoiič vody s nastavcem,vnější závit	137/1B	204
skříňka se zámkem na dva hasicí přístroje praskové 6 kg ,bílá	SHPZ-2X6 BI	331	spoiič vody s nastavcem,vnitřní závit	136 S CR	204
skříňka se zámkem na dva hasicí přístroje praskové 6 kg,červená	SHPZ-2X6	331	spoiič vody s nastavcem,vnitřní závit	137/B	204
skříňka se zámkem na hasicí přístroj práškový 2 kg, červená	SHPZ-2	331	spoiič vody, vnější závit	132 S CR	204
skříňka se zámkem na hasicí přístroj práškový 2 kg,bílá	SHPZ-2 BI	331	spoiič vody, vnitřní závit	131 S CR	204
skříňka se zámkem na hasicí přístroj práškový 6 kg,bílá	SHPZ-6 BI	331	sprcha pro oplachové soupravy	R 800/2010	183
skříňka se zámkem na hasicí přístroj práškový 6 kg,červená	SHPZ-6	331	sprcha pro oplachové soupravy	R 800/1000	183
skříňka se zámkem na hasicí přístroj sněhový 2 kg,bílá	SHPZ-2CO2 BI	331	sprcha pro R 00749 bez držáku tyče	R 075	180
skříňka se zámkem na hasicí přístroj sněhový 2 kg,červená	SHPZ-2CO2	331	sprchová hlavice JET SET anticalcare 5 poloh	JS002	189
skříňka se zámkem na hasicí přístroj sněhový 5 kg,bílá	SHPZ-5CO2 BI	331	sprchová koncovka AMBRA bílá	1F1028 BI	188
skříňka se zámkem na hasicí přístroj sněhový 5 kg,červená	SHPZ-5CO2	331	sprchová koncovka AMBRA černá	1F1028 CERNÁ	188
skříňka se zámkem na hasicí přístroj vodní,bílá	SHPZ-V BI	331	sprchová koncovka AMBRA chrom	1F1028 CR	188
skříňka se zámkem na hasicí přístroj vodní,červená	SHPZ-V	331	sprchová koncovka anticalcare 3 polohv	3F8001 CR	188
směšovací antikondenzační termostat na přívod 55°C	R 00470	175	sprchová koncovka anticalcare 5 poloh se STOP tlačítkem	5F1618F CR	188
směšovací antikondenzační termostat pro zpátečku 55°C	R 00466	175	sprchová koncovka COX NEW anticalcare	1F1818 CR	188
směšovací minitermostat	R 700/261	174	sprchová koncovka DESIGN 5	5F1638 CR	188
směšovací minitermostat 3/4"	R 700/262	174	sprchová koncovka JET SET anticalcare 5 poloh	JS001	188
směšovací minitermostat pro 1 výtok.místo	R 700/260	174	sprchová koncovka LIBERTY	PP 17.155 CR	188
směšovací termostat ECOMEDICAL 1"	R 3200 ML2 DN 25	173	sprchová koncovka MONA anticalcare	1F0728 CR	188
směšovací termostat ECOMEDICAL 1"1/2	R 3400 ML4 DN 40	173	sprchová koncovka NELA anticalcare bílá	1082 BI	188
směšovací termostat ECOMEDICAL 1"1/4	R 3300 ML3 DN 32	173	sprchová koncovka NELA anticalcare chrom	1082 CR	188
směšovací termostat ECOMEDICAL 2"	R 3500 ML5 DN 50	173	sprchová koncovka NELA DUO anticalcare	2F0208 CR	188
směšovací termostat ECOMEDICAL 3/4"	R 3100 ML1 DN 20	173	sprchová koncovka pro dřezovou baterii	40599 CR	189
směšovací termostat k boileru	R 00265	174	sprchová koncovka pro dřezovou baterii	2F0518A CR	189
směšovací termostat pro 6 výtok.míst 3/4"	R 284 DN 20	174	sprchová koncovka STYLE NEW anticalcare	1F1718 CR	188
směšovací ventil pro 1 výt.místo pod um.	R 00700	174	sprchová nástěnná bat bez přísluš. GEOS LUXUS	65.511 CR	120
solární směšovací systém MINIECO 3/4"	R 00440 DN 20	97	sprchová nástěnná bat. bez přísluš. GEOS BEST GRACE	GB 14800 CR	137
souprava k plynoměřům s kul.koh. 1"x1"1/4x110mm	268 1"X5/4"	89	sprchová nástěnná bat. bez přísluš. GEOS BEST ONE	GB 11800 CR	139
souprava k plynoměřům se dvěma kul.koh. 1"x1"1/4, 100mm	03682-100	89	sprchová nástěnná bat. bez přísluš. GEOS BEST TWO	GB 12800 CR	141
souprava k plynoměřům se dvěma kul.koh. 1"x1"1/4, 250mm	03683-250	89	sprchová nástěnná bat. bez přísluš.s keram. diskem LIBERTY	17.511 CR	130
souprava k plynoměřům se dvěma kul.koh. 3/4"x1"1/4, 100mm	03684-100	89	sprchová nástěnná bat. přísluš. GEOS BEST SMART	GB 10800 CR	135
souprava k plynoměřům se dvěma kul.koh. 3/4"x1"1/4, 250mm	03685-250	89	sprchová nástěnná bat.100mm bez přísluš. GEOS BEST	GB 7801 CR	156
splachovací ventil DUAL	STY-722	30	sprchová nástěnná bat.100mm bez přísluš.GEOS BEST DESIGN	GB 8801 CR	148

Jmenný rejstřík dle názvu zboží

název	kód	strana	název	kód	strana
sprchová nástěnná bat.150mm bez přísluš. GEOS	GS 5800 CR	123	T kus	FA900	73
sprchová nástěnná bat.150mm bez přísluš. GEOS BEST	GB 7800 CR	156	T kus bronzový s vnitřním závitem F-FG-F	BF 4130G	78
sprchová nástěnná bat.150mm bez přísluš.GEOS BEST DESIGN	GB 8800 CR	148	T kus FMF	TOF LINK 137	46
sprchová nástěnná bat.bez přísluš.OVO	86.511 CR	105	T kus chromovaný	5006	45
sprchová nástěnná bat.bez přísluš. COX	78.511 CR	110	T kus měděný F-F-F	CF 5130	75
sprchová nástěnná bat.bez přísluš. FIRE FLAME	GF 9800 CR	133	T kus měděný F-F-F	CP 9130	81
sprchová nástěnná bat.bez přísluš. GEOS BEST STAR	GB 6800 CR	145	T kus měděný redukováný F-F-F	CF 5130R	76
sprchová nástěnná bat.bez přísluš. GEOS UNIVERSAL	GU 4800 CR	152	T kus měděný redukováný F-F-F	CP 9130R	81
sprchová nástěnná bat.s přísluš.nízkotlak. (1907)	GL 9800 CR	161	T kus redukováný	TOF LINK 131	46
sprchová nástěnná bat.s přísluš.nízkotlak. (1908)	GL 8800 CR	159	T kus redukováný	PPR 18	51
sprchová nástěnná bat.termostatická bez přísl. COOPER	80T.511 CR	126	T kus s MS zástríčkem vnější závit	PPR 42	54
sprchová nástěnná bat.termostatická bez přísl. COX	78T.511 CR	112	T kus s MS zástríčkem vnitřní závit	PPR 41	54
sprchová nástěnná bat.termostatická bez přísl. JOLLY	69T.511 CR	127	T kus s přívzdušňovací hlavici	STY-060	219
sprchová nástěnná bat.termostatická bez přísl. OVO	86T.511 CR	106	T kus s vnější závit	TOF LINK 132	46
sprchová nástěnná bat.termostatická bez přísl.hor./spod.výtok COX	78T.504 CR	112	T kus s vnějším závitem	FC100	73
sprchová nástěnná bat.termostatická bez přísl.horní výtok COX	78T.511H CR	112	T kus s vnitřním závitem	FC200	73
sprchová nástěnná bat.termostatická bez přísl.horní výtok DAX	84T.511H CR	127	T kus s vnitřním závitem F-FG-F	BP 8130	82
sprchová nástěnná koncovka s kloubem a se spojičem	R 792	180	teflonova těsnící páska 12x0,08mm na závit, 10m	02 RP	220
sprchová nástěnná koncovka s kloubem a se spojičem	R 795	180	teflonova těsnící páska 19x0,2mm na závit,plyn, 15m	1491 R	90
sprchová nástěnná koncovka se spojičem	R 790	180	teflonova těsnící páska 19x0,2mm na závit,plyn, 15m	1491 R	220
sprchová nástěnná koncovka se spojičem	R 799	180	teleskopické prodloužení pro radiátory	IVR325	62
sprchová nástěnná tvč	21.121 CR	190	teploměr ECOSYSTEM, ECOSAN	A 112	358
sprchová ručice pro art. 21.121	QP KROPITKO	190	teploměr průmyslový 40mm s jímkou,0-120C,1/2"	2650	67
sprchová vestavěná bat. COX	78.690 CR	113	teploměr průmyslový 63mm s jímkou,0-60C,1/2"	2660	67
sprchová vestavěná bat. GEOS	GS 5950 CR	125	teploměr průmyslový 80mm s jímkou,0-120C,1/2"	2600	67
sprchová vestavěná bat. GEOS BEST	GB 7950 CR	156	termomanometr průmyslový spodní 80mm,0-120C,1/4"x1/2"	2450	67
sprchová vestavěná bat. GEOS LUXUS	65.690 CR	121	termomanometr průmyslový zadní 80mm,0-120C,1/4"x1/2"	2550	67
sprchová vestavěná bat. GEOS UNIVERSAL	GU 4970 CR	152	termostatický solární směšovač 3/4"	R 00400 DN 20	95
sprchová vestavěná bat.OVO	86.690 CR	105	termostatický solární směšovač 3/4"	R 00330 DN 20	96
sprchová vestavěná bat.s prepínacem GEOS BEST STAR chrom	GB 6970 CR	145	termostatický univerzální směšovač s vnější závit 1"	R 00383	171
sprchová vestavěná bat.s prepínacem	GS 5970 CR	125	termostatický univerzální směšovač s vnější závit 1/2"	R 00378	171
sprchová vestavěná bat.s prepínacem COX	78.691 CR	113	termostatický univerzální směšovač s vnější závit 3/4"	R 00380	171
sprchová vestavěná bat.s prepínacem GEOS LUXUS	65.691 CR	121	termostatický univerzální směšovač se šroubením 1/2"	R 00381 DN 15	96
sprchová vestavěná bat.s prepínacem OVO	86.691 CR	105	těsnění bezazbestové (temasil)	475	221
sprchová vestavěná bat.termostatická COOPER	2T.690 00 CR	126	těsnění gumové pro bajonetové spojk	3709	17
sprchová vestavěná bat.termostatická s integr.ovládáním COX	78T.701 CR	114	těsnění k filtrům FL 251, FL 252	IDP 251011	40
sprchová vestavěná bat.termostatická s prep. COX	78T.691 CR	113	těsnění k filtrům FL 253, FL 253P	IDP 250007	40
sprchová vestavěná bat.termostatická s prep.OVO	86T.691 CR	106	těsnění kónické k sífonu	474	221
sprchová vestavěná bat. GEOS BEST DESIGN	GB 8950 CR	149	těsnění pod ramínko GS 5900	GP 001	365
sprchový časový nástěnný směšovací ventil se sprchou MINIMAGIC	R 00749/2	179	těsnění pro napojení odpadu 40x32mm	432 40X32	220
sprchový časový nástěnný výtokový ventil MTC	R 7400	179	těsnění pro napojení odpadu 50-55x26-32mm	431 55X30	220
sprchový časový podomítkový směšovací ventil MINIMAGIC	R 00748/2	179	tesnění pro napojení odpadu 53x40mm	435 53X40	220
sprchový časový podomítkový směšovací ventil MTC	R 7510/42	179	tesnění pro napojení odpadu 60x30mm	433 60X30	220
sprchový časový podomítkový výtokový ventil	R 00750	178	těsnění pro vysoké teploty pro vlnovcové trubky EFD	EFD T	99
sprchový časový podomítkový výtokový ventil MTC	R 7500	178	těsnění pryžové 3/8"	476	221
sprchový časový stropní výtokový ventil	R 743	179	těsnění pryžové 3/8"	477	221
sprchový držák posuvný	JS003 CR	187	těsnění se sítkem 3/4"	478 P DN 20	221
sprchový držák posuvný bez příslušenství	1C CR	187	těsnění zátky CLICKER pro art. 530.360, 568.160.8568.160	OMP 171	361
sprchový držák posuvný bez příslušenství	9-9C CR	187	těsnění zátky vanové výpusti	PCGS 61	364
sprchový držák posuvný série LIBERTY	71.123 CR	131	těsnící a kluzný kroužek pro otočné ramínko GB7900,7901	SD 001	365
sprchový držák posuvný série LIBERTY	71.123 CR	187	těsnící a kluzný kroužek pro otočné ramínko GU4900, GU4901	SD 002	365
sprchový držák posuvný série TONICA chrom	91110C CR	187	těsnící konopi 100q	1346K	221
sprchový kompl.pro nástěnné sprch.baterie s horním výtokem	HL 3102H CR	186	těsnící kroužek pro GL8900	GL TESNENGACO	365
sprchový komplet GEOS UNIVERSAL obdélníkový spodní napojení	GU 4339 CR	186	těsnící kroužek pro PE spojky	TOF PUSH 71	43
sprchový komplet pro nástěnné sprchové a vestavěné baterie	HL 3102Z CR	186	těsnící kroužek pro stoi.dřezové baterie PAINI	PP 25/753GACO	365
sprchový komplet s nástěnnou sprch.termostat.bat. COX	78T.689 CR	115	tesnici snura LOCTITE 55 50m	LT 55 50M	220
sprchový nástěnný časový směšovací ventil MINIMAGIC	R 00745/2	179	tesnici šňůra LOCTITE 55 150m	LT 55 150M	220
sprchový set ECO	18510 CR	189	tesnici šňůra PTFE MINIVAL 100m	MINIVAL	220
sprchový set ECO plast	18510P CR	189	tesnici tmel závit IDROFILET 75ml	1491 LIQ	221
sprchový set GEOS anticalcare chrom	GEOS SET CR	124	T-kus připojovací pro topná tělesa M1/2"xF1/2"xF1/2" chrom	HB-V206 CR	83
sprchový set GEOS anticalcare chrom	GEOS SET CR	187	tlačové připojovací hadice pro oplachové soupravy	R 800/1009	183
svěrka nosná	XU SV217	353	tlumič plastový	PSL	341
svěrné šroubení pro měděné trubky	TS 208	62	tlumič plochý se šestihranem	BSLM	341
svěrné šroubení pro měděné trubky	TR 4430	62	tlumič se šestihranem	BSL	341
svěrné šroubení pro VT	TS 218	62	tlumič se škrčením	BESL	341
svěrné šroubení pro VT	TS 217T	62	toaletní sedátko SOFTCLOSE	ED 29010	223
svěrný kroužek pro PE spojky	TOF PUSH 11	69	trn kalibrační univerzální 14-26 mm	F 9005	70
systémová deska pro podl.vvt.,rastr 50mm,výška 30mm,1,4x0,8m	FT-DESK	340	trubice pro časový splachovač R 734	R 073 CR	178
škrticí ventil přímý	ESA	340	trubka PN16 S3,2	PPR 01..16	50
škrticí ventil rohový vstupní	ESL B	340	trubka PN20 S2,5	PPR 01..20	50
škrticí ventil rohový výstupní	ESL	340	trubka s převlečnou matiči 1/2" 80cm	250/8 80 CM	203
šoupátko uzavírací PN 10	34	11	trubka s převlečnou matiči 3/8" 25cm	270/2 25 CM	203
šroub K	XU SR210	352	trubka s převlečnou matiči 3/8" 30cm	270/3 30 CM	203
šroubení k čerpadlu s vnějším závitem	167	16	trubka s převlečnou matiči 3/8" 35cm	270/4 35 CM	203
šroubení k čerpadlu s vnitřním závitem	168	16	trubka s převlečnou matiči 3/8" 40cm	270/5 40 CM	203
šroubení plombovací pro vodoměry - sada (2 kusy)	GSR	38	trubka s převlečnou matiči 3/8" 50cm	270/6 50 CM	203
šroubení topenářské-přímé	5140	15	trubka s převlečnou matiči 3/8" 80cm	270/8 80 CM	203
šroubení topenářské-rohové	5190	15	trubka s převlečnou matiči 1/2" 25cm	250/2 25 CM	203
šroubení vnější	PPR 51	55	trubka s převlečnou matiči 1/2" 30cm	250/3 30 CM	203
šroubení vnitřní	PPR 52	55	trubka s převlečnou matiči 1/2" 35cm	250/4 35 CM	203
T kus	5005	13	trubka s převlečnou matiči 1/2" 40cm	250/5 40 CM	203
T kus	TOF LINK 130	45	trubka s převlečnou matiči 1/2" 50cm	250/6 50 CM	203
T kus	PPR 17	51	trubka vlnovcová nerezová 16 EMISOLAR FLEX DUO	EFD 16	99

Jmenný rejstřík dle názvu zboží

název	kód	strana	název	kód	strana
trubka vlnovcová nerezová 20 EMISOLAR FLEX DUO	EFD 20	99	univerzální vsuvka s trnem na hadici 6,35 mm	ES..VT	341
trubka vlnovcová pro plyn AISI 316L DN12	TFG12R	91	univerzální vsuvka s vnějším závitem	ES..VS	341
trubka vlnovcová pro plyn AISI 316L DN15	TFG15R	91	uzavírací klapka mezipřirubov.pro plyn PN10/16 ATLANTIS	B 302	89
trubka vlnovcová pro plyn AISI 316L DN20	TFG20R	91	uzavírací klapka mezipřirubová-ATLANTIS PN6/10/16	B 101	28
trubka vlnovcová pro plyn AISI 316L DN25	TFG25R	91	uzavírací klapka mezipřirubová-ATLANTIS PN6/10/16	B 10A	28
trubka vlnovcová pro vodu EMIWATER AISI 304 DN12 5 m	58124	32	uzavírací klapka mezipřirubová-EKOVAL PN6/10/16	EKO 1000	28
trubka vlnovcová pro vodu EMIWATER AISI 304 DN15 5 m	58344	32	uzavírací klapka mezipřirubová-EKOVAL PN6/10/16	EKO 1001	28
trubka vlnovcová pro vodu EMIWATER AISI 304 DN20 5 m	58104	32	uzavírací ventil EHVFF	EHVFF	340
třícestný přepínač COX	78.471 CR	114	vanová bat.čtyřtvorová na hranu vany OVO	86.100 CR	103
třícestný zónový uzávěr	TS 394	65	vanová bat.s dlouhým ram.bez přísl.100mm GEOS BEST	GB 7707 CR	155
třícestný zónový uzávěr 1" s dvousměrným servopohonem 230 V	TS 394 DN 25	65	vanová bat.s dlouhým ram.bez přísl.100mm GEOS BEST DESIGN	GB 8707 CR	147
třícestné rohové připojení	3226	16	vanová bat.s dlouhým ram.bez přísl.150mm GEOS	GS 5705B CR	123
třímen DN10 M6	XU TR224	349	vanová bat.tříotvorová na hranu vany GEOS UNIVERSAL	GU 4055 CR	151
T-spojka	MPE	339	vanová bat.tříotvorová na hranu vany GEOS LUXUS	65.118 CR	119
T-spojka	EPE	336	vanová nástěnná bat. 100mm bez přísluš. GEOS BEST	GB 7598 CR	155
T-spojka MINI	EPEC	343	vanová nástěnná bat. 100mm bez přísluš. GEOS BEST DESIGN	GB 8598 CR	147
T-spojka redukováná	EPEG	337	vanová nástěnná bat. 150mm bez přísluš. GEOS	GS 5599 CR	123
T-spojka redukováná	EPEW	337	vanová nástěnná bat. 150mm bez přísluš. GEOS BEST	GB 7599 CR	155
T-spojka vnější závit	MPB	339	vanová nástěnná bat. 150mm bez přísluš. GEOS BEST DESIGN	GB 8599 CR	147
T-spojka vnější závit	EPB	337	vanová nástěnná bat.bez přísluš. COX	78.111 CR	109
tyč závitová M10	XU TY221	352	vanová nástěnná bat.100mm bez přísluš. GEOS	GS 5598 CR	123
tyč závitová M12	XU TY221	352	vanová nástěnná bat.bez přísluš. OVO	86.111 CR	103
tyč závitová M8	XU TY220	352	vanová nástěnná bat.bez přísl. GEOS LUXUS	65.111 CR	119
uchytňné pásky pro podlahové topení 16/17 mm	F0007/3.0 16	69	vanová nástěnná bat.bez přísluš. FIRE FLAME	GF 9599 CR	133
umyv.výpust CLIC-CLAC NEW 1"1/4 chrom, zátko 37 mm	BW 1128 CR	213	vanová nástěnná bat.bez přísluš. GEOS BEST GRACE	GB 14599 CR	137
umyv.výpust CLIC-CLAC NEW 1"1/4 chrom, zátko 65 mm	BW 1127 CR	213	vanová nástěnná bat.bez přísluš. GEOS BEST ONE	GB 11599 CR	139
umyvadlo ozdobné litinové	6300	194	vanová nástěnná bat.bez přísluš. GEOS BEST SMART	GB 10599 CR	135
umyvadlo ozdobné, hliníková slitina SIENA ant.bronz	2712	194	vanová nástěnná bat.bez přísluš. GEOS BEST STAR	GB 6599 CR	145
umyvadlo ozdobné, hliníková slitina VERONA šedá	2406	194	vanová nástěnná bat.bez přísluš. GEOS BEST TWO	GB 12599 CR	141
umyvadlo ozdobné, hliníková slitina VIENA šedá	2306	194	vanová nástěnná bat.bez přísluš. GEOS UNIVERSAL	GU 4599 CR	151
umyvadlo bat. pro 2 vody bat.napájení	SAN SLU02NB	165	vanová nástěnná bat.bez přísluš.s keram.disky LIBERTY	17.111 CR	129
umyvadlo bat. směšovací bat.	SAN SLU15	165	vanová nastenna bat.s prislus.nizkotlak. (2907)	GL 9705 CR 30CM	161
umyvadlo bat. směšovací bat.bat.napájení	SAN SLU15B	165	vanová nastenna bat.s prislus.nizkotlak. 30cm (2908)	GL 8705 CR 30CM	159
umyvadlo stojáneková bat. bez výp. (vysoká) COX	78.205LL CR	109	vanová nástěnná bat.s přísluš.nizkotlak., ram. 20 cm	GL 9705 CR 20CM	161
umyvadlo stojáneková bat. bez výp. GEOS	GS 5495 CR	123	vanová nástěnná bat.termostatická bez přísl. COOPER	80T.111 CR	126
umyvadlo stojáneková bat. bez výp. GEOS BEST	GB 7495 CR	155	vanová nástěnná bat.termostatická bez přísl. COX	78T.111 CR	112
umyvadlo stojáneková bat. s 5/4" výp. GEOS LUXUS	65.211 CR	119	vanová nástěnná bat.termostatická bez přísl. DAXR WF	84T.111WF CR	116
umyvadlo stojáneková bat. s 5/4" výp.COX	78.211 CR	109	vanová nástěnná bat.termostatická bez přísl.OVO	86T.111 CR	106
umyvadlo stojáneková bat. s 5/4" výp.s otočným ramínkem OVO	86.250 CR	104	vanová stojáneková bat.bez přísluš. GEOS LUXUS	65.106 CR	119
umyvadlo stojáneková bat. s 5/4" výp. DAXR WF	84.211WFR CR	116	vanová výpust CLICKER HOTELLERIE chrom	8568.160 CR	209
umyvadlo stojáneková bat. s 5/4" výp. OVO	86.211 CR	103	vanová výpust flexi 1"1/2	2183 6/4"	209
umyvadlo stojáneková bat. s 5/4" výp. OVO KASKADA	86.211 WFS CR	104	ventil časový ozdobný zahradní	6041 DN 15	195
umyvadlo stojáneková bat. s 5/4" výp.MIXO KASKADA	45.211WF CR	117	ventil napouštěcí automatický 1/2"	111R	66
umyvadlo stojáneková bat. s 5/4" výp.s keram.disky LIBERTY	17.250 CR	129	ventil napouštěcí automatický 1/2"	514	66
umyvadlo stojáneková bat. s 5/4" výp.tříotvorová OVO	86.214 CR	104	ventil odvzdušň.autom.spodní SUNSHINE PN10 1/2"	0402	98
umyvadlo stojáneková bat. s 5/4" výp.vysoká OVO	86.211LL CR	103	ventil odvzdušň.-ruční celokovový	71	19
umyvadlo stojáneková bat.bez výp.GEOS BEST DESIGN	GB 8495 CR	147	ventil odvzdušň.-ruční, mosazný,	72	19
umyvadlo stojáneková bat.malá bez výp.GEOS BEST DESIGN	GB 8495S CR	147	ventil odvzdušň.-ruční, mosazný,	73	19
umyvadlo stojáneková bat.nizkotlak.	GL 8500 CR	160	ventil odvzdušň.-ruční, mosazný,	K270M	19
umyvadlo stojáneková bat.s 5/4" výp. GEOS	GS 5500 CR	123	ventil odvzdušňovací automatický boční 3/8"	181	19
umyvadlo stojáneková bat.s 5/4" výp. GEOS BEST	GB 7500 CR	155	ventil odvzdušňovací automatický spodní	TS 158	66
umyvadlo stojáneková bat.s 5/4" výp. GEOS BEST DESIGN	GB 8500 CR	147	ventil odvzdušňovací velkokapacitní 1"	121	66
umyvadlo stojáneková bat.s 5/4" výp. GEOS BEST STAR	GB 6500 CR	145	ventil ozdobný zahradní	498	66
umyvadlo stojáneková bat.s 5/4" výp. GEOS UNIVERSAL	GU 4500 CR	151	ventil ozdobný zahradní	6003	25
umyvadlo stojáneková bat.s 5/4" výp.s keram.disky LIBERTY	17.243 CR	129	ventil pedálový nástěnný směšovací s nerez.filtrem	6003	195
umyvadlo stojáneková bat.s otocným ram. GEOS BEST	GB 7901 CR	155	ventil pedálový nástěnný směšovací s regulací průtoku	R 568	181
umyvadlo stojáneková bat.s otocným ram. GEOS UNIVERSAL	GU 4901 CR	151	ventil pedálový nástěnný směšovací s nerez.filtrem	R 2520	181
umyvadlo stojáneková bat.s otoč.ram.nizkotlak. (3908)	GL 8901 CR	160	ventil pedálový nástěnný výtokový s nerez.filtrem	R 562	182
umyvadlo stojáneková bat.s otočným ram. GEOS	GS 5901 CR	123	ventil pedálový nástěnný výtokový s regulací průtoku	R 502	181
umyvadlo stojáneková bat.se spřískou s 5/4" výp. GEOS LUXUS	65.217 CR	119	ventil pedálový podlahový směšovací s nerez.filtrem	R 566	181
umyvadlo stojáneková baterie bez výpusti	GB 7495S CR	155	ventil pedálový podlahový směšovací s regulací průtoku	R 2510	181
umyvadlo stojáneková bez výp. FIRE FLAME	GF 9500 CR	133	ventil pedálový podlahový výtokový s nerez.filtrem	R 560	182
umyvadlo stojáneková bez výpusti GEOS BEST GRACE	GB 14495 CR	137	ventil pedálový podlahový výtokový s regulací průtoku	R 501	181
umyvadlo stojáneková bez výpusti GEOS BEST ONE	GB 11945 CR	139	ventil pojistný FF	487	63
umyvadlo stojáneková bez výpusti GEOS BEST SMART	GB 10495 CR	135	ventil pojistný MF	490	63
umyvadlo stojáneková bez výpusti GEOS BEST TWO	GB 12945 CR	141	ventil pojistný MF	493	63
umyvadlo stojáneková malá bat. s 5/4" výp.COX	78.211S CR	109	ventil pojistný MF	485	63
umyvadlo stojáneková vysoká bez výpusti GEOS BEST SMART	GB 10495S CR	135	ventil pojistný MF SUNSHINE	480	98
umyvadlo tříotvorová bat.s 5/4" výp.s keram.disky LIBERTY	17.211 CR	129	ventil pojistný pro el.bojlery FF	TE 1847	63
umyvadlo výpust CLICKER 1"1/4 chrom	530.360 CR	213	ventil pojistný Slovarm	TE 2852	63
umyvadlo záslepka 50mm bílá	675 BILA	211	ventil přetlakový nastavitelný průmyslový FF	1832	63
umyvadlo záslepka 50mm chrom	675 CR	211	ventil přímý pro trubičky 10 mm	521 1/2X10	202
umyvadlo upevnění	XU UM602	351	ventil rohový GENIUS 1/2"x3/8"	4300 CR	199
umyvadlo upevnění přes zed'	XU UM604	351	ventil rohový s keram.disky 1/2"x3/8" (bez matky)	2002 L CR	199
umyvadlo nastenný časový výtokový ventil MINIMAGIC	R 00701/2	176	ventil rohový s keram.disky 1/2"x3/8" (bez matky)	2004 L CR	199
umyvadlo stojánekový časový směšovací ventil	R 715/61	176	ventil rohový výtokový 1/2"x3/4"	98 B DN 20	200
umyvadlo stojánekový časový směšovací ventil MINIMAGIC	R 00715/2	176	ventil rohový výtokový kombinovaný 1/2"x3/4"	220 CR	201
umyvadlo stojánekový časový směšovací ventil MINIMAGIC	R 00716	176	ventil rohový výtokový kombinovaný se ZK 1/2"x3/4"x3/8"	550 CR ZK	201
umyvadlo stojánekový časový výtokový ventil MINIMAGIC	R 00710/3	176	ventil s keramickými diskami rohový 1/2"x3/8"	351 DB CR	198
umyvadlo stojánekový časový výtokový ventil MTC	R 7100	176	ventil vřetenový rohový 1/2"x3/8"	350 DB CR	198
univerzální rychlospojka s trnem na hadici 6,35 mm	ES..T	341	ventil vřetenový rohový pračkový s filtrem 1/2"x3/4"	352 L CR	200
univerzální rychlospojka s vnějším závitem	ES..S	341	ventil vřetenový rohový s filtrem 1/2"x3/8"	352 DB CR	198
univerzální tělo lisu trubek	580009	91	ventil vypouštěcí do plastových nádržek	STY-720	30

Jmenný rejstřík dle názvu zboží

název	kód	strana	název	kód	strana
ventil vypouštěcí-napouštěcí rohový otočný PN10 1/2"	TS 285	68	vyvažovací stoupačkový ventil PN 20	727	66
ventil výtokový 1/2"x1/2"x3/4"	255 CR	201	vyvažovací ventil s napojením čidel	IVR340	66
ventil výtokový s mezikusem 3/4"	230 CR	201	vývrtka nástěnná mosazná	6045	195
vícevrstvá trubka izol. z PE s vnitř. AL vrstvou 16x2 role 50 m	VTP1 16/50	69	WC dopojení-koleno 90 DN 110	1316K	215
vícevrstvá trubka izol. z PE s vnitř. AL vrstvou 20x2 role 50 m	VTP1 20/50	69	WC dopojení-koleno 90 DN 110 s mažetou	1316KM	215
vícevrstvá trubka z PE s vnitř. AL vrstvou 20x2 role 100 m	VTP 20/100	69	WC upevnění	XU WC601	351
vícevrstvá trubka z PE s vnitř. AL vrstvou 14x2 role 200 m	VTP 14/200	69	Y-spoika	EPY	337
vícevrstvá trubka z PE s vnitř. AL vrstvou 16x2 role 200 m	VTP 16/200	69	Y-spoika MINI	EPYC	343
vícevrstvá trubka z PE s vnitř. AL vrstvou 26x3,0 role 50 m	VTP 26/50	69	Y-spoika nástrčná	EPWJ	338
vícevrstvá trubka z PE s vnitř. AL vrstvou 32x3 trubka 5 m	VT 32/5	69	Y-spoika nástrčná	EPYJ	338
víčko	TOF LINK 300	48	Y-spoika redukovaná	EPW	337
víčko chromované-vnitřní závit	5509	48	Y-spoika vnější závit	EPX	338
víčko měděné F	CF 5301	76	zahradní kohout ozdobný s přípoj.na hadici PN10/16	6001	25
víčko zaslepovací	CP 9301	81	zahradní kohout ozdobný s přípoj.na hadici PN10/16	6001	25
víčko-vnitřní závit	5508	15	zahradní ventil s přípoj.na hadici PN 10/16 1/2"	18 DN 15	195
vložka filtr.na mech.nečistoty	FL258	39	zarážecí kotva s límcem	XU HM805	352
vložka filtr.na mech.nečistoty	FL260	39	záslepka do tvarovky	PPR 24	52
vložka filtr.SILIPHOS vel. 5" 300q	FL1130 5"	39	záslepka k aut. výpusti bílá	PCGS 59 BILA	364
vložka filtr.SILIPHOS vel.10" 750q	FL1175 10"	39	záslepka k aut. výpusti CLICKER chrom	PCGS 59-SK CR	364
vložka filtrační na mech.nečistoty nylonová	FL254	39	záslepka k aut. výpusti chrom	PCGS 59 CR	364
vložka závitová s osazením	5528	15	záslepka k aut. výpusti UNIKA chrom	PCGS 59-UK CR	364
vnitřní mechanismus GEOS BEST (25mm)	SD 5107	359	záslepka k aut. výpusti zlato	PCGS 59 ORO	364
vnitřní mechanismus GEOS BEST (25mm) na studenou vodu	SD 5103	359	záslepka na trubku	PPR 23	52
vnitřní mechanismus GEOS BEST (35mm)	SD 5102	359	záslepka s chromovanou krytkou	3071	16
vnitřní mechanismus GEOS BEST DESIGN (35mm)	SD 5108	359	zásobník tlakový elektrický nad odběrné místo 2,0 kW	B 2720V	164
vnitřní mechanismus GEOS BEST STAR (25mm)	SD 5106	359	zátká	TOF LINK 290	48
vnitřní mechanismus GEOS BEST STAR (35mm)	SD 5105	359	zátká	EPP	338
vnitřní mechanismus GEOS UNIVERSAL (40mm)	SD 5101	359	zátká bajonetová	3708	17
vnitřní mechanismus GEOS UNIVERSAL DESIGN (40mm)	SD 5109	359	zátká chromovaná-vnější závit	5507	48
vodoměr bytový 110 mm, stud. voda, osmimístný, maq. ochrana	GSDM8/SV	35	zátká k automatické umyvadlové výpusti chrom	GP 170 CR	364
vodoměr bytový 110 mm, teplá voda, osmimístný, maq. ochrana	GSDM8/TV	35	zátká k automatické umyvadlové výpusti zlato	GP 170 ORO	364
vodoměr bytový 110mm, stud. voda, pětimístný, mokroběžný 1/2"	CPR-RP/SV	34	zátká pro odpady 110x40 mm	STY-110-40	219
vodoměr bytový 110mm, tepl. voda, pětimístný, mokroběžný 1/2"	CPR-RP/TV	34	zátká pro radiátory chromovaná	74	19
vodoměr domovní, suchoběžný, stud. voda	GMDX/SV	36	zátká pryžová 40mm	1102 40MM	218
vodoměr domovní, suchoběžný, tepl. voda	GMDX/TV	37	zátká-vnější závit	5506	14
vodoměrové plombovací pouzdro	SAF	38	závěsné kónické pítko	AZP AFO 05	169
vodoměrový držák s nastavitelnou roztečí	KSB	38	závěsné umyvadlo	AZP AUM 016	169
vrut nasuvný M6x40	XU VR804	352	závěsné umyvadlo s automatickou baterií 12 V	AZP AUM 016.2	169
vsuvka	5520	13	závěsný nerezový klozet s tvrzeným sedátkem	AZP AUZ 01	169
vsuvka	TOF LINK 280	46	zelená pasta na konopi 460q	1346P	221
vsuvka bronzová s vnějším závitem M-MG	BF 4243G	78	značka modrá pro GB 7100, GB 7200	GB ZNACKA	364
vsuvka chromovaná	5522	46	značka plastová červená/modrá pro sérii GB	SD ZNACKA GB	363
vsuvka měděná redukovaná M-F	CP 9243	81	značka plastová červená/modrá pro sérii GS	PG ZNACKA	363
vsuvka mosazná pro vlnovcové trubky	VDOGAS	91	značka studená/teplá GL9900	GL ZNACKA	364
vsuvka pro spojení filtrů (nylon)	FL257	19	zpětná klapka PN8/16	119	12
vsuvka redukovaná	5521	34	zpětná klapka 14,8mm	80680	202
vsuvka redukovaná	TOF LINK 245	47	zpětná klapka do vodorovné polohy	130 E	12
vsuvka s kuželovým závitem mosazná pro vlnovcové trubky	VDOGAS R	91	zpětná klapka k odzdušňovacím ventilům	121 ZK	66
vsuvka s vnějším závitem	FP 5900	71	zpětná klapka pro vys.teploty. PN10/20	30VA	27
vsuvka s vnitřním závitem	FP 5901	71	zpětná klapka pro vys.teploty. PN10/20	30VA	98
výlevka plastová s piletou a přepadem	STY-350	223	zpětná klapka s kovovou vložkou PN10/25	100 S	12
výpust' dřezová se zátkou a řetízkiem 1"1/2	232P 6/4"	211	zpětná klapka s kovovou vložkou PN10/25	100 E	12
výpust' se zátkou a odbočkou	2174	211			
výpust' umyvadlová (dřezová) se zátkou	162 CR	211			
výpust' umyvadlová (dřezová) se zátkou	1464	211			
výpust' umyvadlová automatická 5/4" zlato	PP 945 ORO	364			
výpust' umyvadlová se zátkou 1"1/4	2290 DN 32	211			
výtok nástěnný pevný	SD9116 CR	190			
výtok nástěnný umyvadlový 195mm 1/2"	R 596 283	182			
výtok otočný dřezový 180/180mm 1/2"	R 800 00/8	182			
výtok otočný dřezový 260/250mm 1/2"	R 800 01/8	182			
výtok pro napojení sprchové hadice mosazný	GP 129 CR	190			
výtok pro napojení sprchové hadice mosazný	HL 2 CR	190			
výtok pro napojení sprchové hadice plastový	GP 129 P CR	190			
výtok s posuvnou rúžicí pro napojení sprch.hadice	33620 CR	190			
výtok s posuvnou rúžicí pro napojení sprch.hadice chrom	33640 CR	190			
výtokové "V" ramínko 200 mm, 1/2"	PG 0039 CR	124			
výtokové hrdlo pro vestavene sprchy	795 00 CR	190			
výtokové hrdlo pro vestavene sprchy	659 CR	190			
výtokové ramínko ploché 200 mm, 1/2"	GP 254 CR	124			
výtokové ramínko ploché pro sérii GB 20cm	SD 7107-20L	156			
výtokové ramínko ploché pro sérii GB 30cm	SD 7107-30L	156			
výtokové ramínko zvýšené pro sérii GB 20 cm	SD 7104-20S	156			
výtokové ramínko zvýšené pro sérii GB 30cm	SD 7105-30S	156			
výtokové ramínko "S" 160 mm, 1/2"	GP 250 CR	124			
výtokový nástěnný ventil EXPORT	09.813 CR	158			
výtokový nástěnný ventil GEOS BEST	GB 7200 CR	157			
výtokový nástěnný ventil s keram.diskem EXPORT GB	GB 09.810 CR	158			
výtokový stojánkový ventil GEOS BEST	GB 7100 CR	157			
výtokový stojánkový ventil s keram.diskem LIBERTY	17.200 CR	131			
výtokový stojánkový ventil s keram.-diskem EXPORT GB	GB 09.802 CR	158			
výtokový stojánkový ventil s vertikálním ramínkem EXPORT	09.880 CR	158			
výtokový vestavěný ventil 1/2" EXPORT	09.812 CR	158			

KUPNÍ SMLOUVA

uzavřená podle § 2079 zák.č. 89/2012 Sb. občanského zákoníku

I. Smluvní strany

GEOS AGT s.r.o.

se sídlem: Rochlická 1135, 463 11 Liberec 30, zapsaný v obchodním rejstříku u Krajského soudu v Ústí nad Labem v oddílu C, vložka 4435

zastoupená: Radim Zakouřil, jednatel

IČ: 48265551

DIČ: CZ48265551

Bankovní spojení: ČSOB, a.s. pobočka Liberec

číslo účtu: 405060853 / 0300

jako prodávající na straně jedné (dále jen prodávající)

a

Odběratel:

se sídlem:

zastoupená :

IČ :

DIČ :

Bankovní spojení :

číslo účtu :

jako kupující na straně druhé (dále jen kupující)

II. Předmět smlouvy

1. Předmětem této smlouvy je prodej a koupě zboží dle nabídky v platném ceníku prodávajícího s tam uvedenými obchodními podmínkami.
2. Prodávající má právo změnit ceník, platnost změn ceníku viz IV.7.
3. Platný ceník zboží tvoří přílohu-součást smlouvy a kupující prohlašuje, že má platný ceník v držení.
4. Vybrané zboží z nabídky prodávajícího má prodávající povinnost prodat podle objednávky kupujícího, kterou prodávající potvrdil a odsouhlasil. Tato objednávka musí obsahovat přesnou specifikaci zboží dle ceníku prodávajícího včetně katalogových čísel. Součástí dodávky je předání dokladů, které se ke zboží vztahují, zejména daňového dokladu (faktury), plnicího současně funkci dodacího listu.
5. Strany se dohodly, že pravidlem je forma objednávky písemná, doručená poštou nebo osobně, faxem nebo prostřednictvím e- mailu nebo e-shopu.
6. Kupující je povinen nejpozději při podpisu kupní smlouvy předložit prodávajícímu provozní podmínky skladu jako jsou: místo odběru, provozní doba, kontaktní osoba, telefon a fax.
7. Objednávky předložené kupujícím a potvrzené prodávajícím jsou závazné pro obě smluvní strany.

III. Dodací podmínky

1. Prodávající je povinen dodat kupujícímu zboží podle smlouvy v čase dle potvrzené objednávky, pokud nenavrhne jiný termín, kdy může objednávku splnit. Prodávající může dodat zboží postupně anebo před dobou se souhlasem kupujícího.
2. Je – li v dílčí objednávce dohodnuto dodání zboží jeho odesláním prodávajícím, pak se uskuteční dodání zboží jeho předáním prvním dopravci k přepravě pro kupujícího.
3. Kupující je povinen na kopii faktury řádně a nepochybně potvrdit převzetí zboží oprávněnou osobou.
4. V případě nedodržení dodací lhůty potvrzené prodávajícím je oprávněn kupující ke zrušení objednávky-odstoupení od kupní smlouvy, která byla uzavřena na konkrétní objednávku.
5. Prodávající zboží dodá a kupující je převezme ve skladě prodávajícího. Pokud však objednávka zboží bude vyšší než ,- Kč (bez DPH), zajistí prodávající na vlastní náklady dovoz zboží do skladu kupujícího na řádně nahlášenou adresu (viz. II.4.)

IV. Cena plnění

1. Smluvní strany se dohodly, že cena plnění byla stanovena jako smluvní dle z. č. 526 / 1990 Sb. a je určená cenami dle platného ceníku prodávajícího v době potvrzení objednávky.
2. Prodávající poskytne z tohoto ceníku **slevu dle karty obchodních podmínek odběratele**.
3. Ceny jsou uvedeny bez DPH a budou přesně vyúčtovány prodávajícím nejpozději při předání zboží kupujícímu dle skutečného množství zboží s tím, že DPH bude vždy vyčíslena na faktuře a celkovou cenu je kupující povinen zaplatit.
4. Pokud je hodnota objednaného zboží po slevě nižší než - Kč (bez DPH) a kupující trvá na dodání zboží do svého skladu, bude cena za přepravu zboží vyúčtována společně s cenou za zboží na jedné faktuře.
5. Podpisem smlouvy kupující výši ceny i způsob stanovení potvrzuje a schvaluje.
6. Prodávající má právo změnit poskytnutou slevu v závislosti na změně kursu koruny vůči cizí měně s tím, že je závazná pro obě strany po uplynutí 30 dní, kdy tyto změny sdělil prodávající kupujícímu doporučeným dopisem na jeho adresu.
7. Pro upevnění dobrých obchodních vztahů si prodávající ověří telefonicky u kupujícího před uplynutím 30 – ti denní lhůty, že kupující obdržel oznámení o změnách poskytovaných množstevních slev, změnách cen katalogu a tedy konečných cen.
8. Kupující se stává vlastníkem zboží okamžikem převzetí zboží v místě sídla prodávajícího, v případě dodání prodávajícím do skladu kupujícího, předáním zboží v místě, proti podpisu eventuelně jeho předáním prvním dopravci k přepravě pro kupujícího. Smluvní strany se dohodly, že nebezpečí vzniku škody na zboží, to je ztráty, zničení, znehodnocení nebo poškození, přechází na kupujícího okamžikem převzetí zboží

V. Všeobecné dodací podmínky

1. Záruční lhůty a odpovědnost za vady je řešena v souladu s občanským zákoníkem a Reklamačním řádem, který tvoří přílohu této smlouvy.
2. Kupující prohlašuje, že je s tímto Reklamačním řádem seznámen.
3. Prodávající vystaví fakturu-daňový doklad při převzetí zboží nebo současně s dodáním zboží jeho předáním prvním dopravci k přepravě zboží pro kupujícího pokud takto bylo kupujícím požadováno.
4. Kupující je povinen zaplatit kupní cenu zboží dle faktury nejpozději v termínu uvedeném na daň. dokladu. **Splatnost faktur byla dohodnuta na kalendářních dnech.** Kupující je povinen a zavazuje se při opožděném zaplacení kupní ceny nebo její části zaplatit smluvní úroky z prodlení ve výši 0,1 % z nezaplacené částky denně a to ode dne prodlení se zaplacením kupní ceny nebo její části až do úplného zaplacení kupní ceny. Současně se kupující zavazuje, že při opožděném zaplacení faktur bude každé další odebírané zboží platit v hotovosti při převzetí tohoto zboží a to až do doby zaplacení dlužné kupní ceny.
5. Závazek kupujícího zaplatit kupní cenu, případně úroky z prodlení, je splněn dnem, kdy bude finanční částka připsána na účet prodávajícího.
6. V případě prodlení kupujícího se zaplacením kupní ceny, má prodávající právo přerušit dodání sjednané a potvrzené dodávky zboží až do úplného zaplacení všech dlužných částek.
7. Pokud kupující dosáhne v průběhu kalendářního roku odběru ve výši od **do Kč bez DPH**, bude mu poskytnut finanční bonus. Prodávající vystaví dobropis za uplynulé období, dle podmínek uvedených v této smlouvě. Tento dobropis bude následně započten proti fakturám vystaveným prodávajícím v následném období.
8. Určit druh a množství propagačního materiálu pro potřeby kupujícího je výlučným právem prodávajícího. Sleva na výstavní účely do vzorkoven je posuzována individuálně, její nejnižší hodnota činí 65 % z ceny dle ceníku. Kupující se zavazuje zboží kvalitně vystavit po dobu minimálně 1 roku.
9. Veškeré zapůjčené vzorky a materiály jsou vlastnictvím prodávajícího. Kupující se zavazuje uhradit škody vzniklé poškozením zapůjčených vzorků. Vzorky je kupující povinen vrátit prodávajícímu do tří dnů od výzvy k vrácení nebo zaplatit jejich hodnotu-viz bod V./8.

VI. Závěrečná ustanovení

1. Tato smlouva se uzavírá na dobu neurčitou.
2. Nedílnou součástí smlouvy a případných dodatků jsou vždy tyto dokumenty: **karta obchodních podmínek odběratele**, aktuální výpisy z obchodního rejstříku smluvních stran, potvrzení plátce DPH prodávajícího nebo u fyzické osoby živnostenského listu-výpisu z živnostenského rejstříku kupujícího.
3. Tato smlouva může být změněna nebo doplněna výlučně na základě dohody smluvních stran, formou písemných dodatků (očíslovaných) k této smlouvě, podepsaných statutárními zástupci.
4. Smlouva je vyhotovena ve dvou exemplářích, z nichž po jednom výtisku obdrží prodávající a kupující.
5. Všechny spory vyplývající z této smlouvy nebo v souvislosti s ní vzniklé, budou strany řešit především vzájemnou dohodou a smírnou cestou.
6. Spory, které stranami nemohly být vyřešeny vzájemnou dohodou, budou rozhodnuty obecními soudy ČR. Strany se zavazují, že splní a vykonají bez odkladu rozhodnutí soudu.
7. Smluvní strany se dohodly, že obsah této smlouvy není určen ke zveřejňování třetím stranám. Nedodržení této dohody bude hodnoceno jako závažné porušení smluvních podmínek vyplývajících z této smlouvy.
8. Smluvní strany potvrzují správnost a autentičnost textu této smlouvy, že si smlouvu přečetly a tato nebyla ujednána v tísní ani za jinak jednostranně nevýhodných podmínek a na důkaz toho připojují své podpisy.
9. Není – li v této smlouvě ujednáno jinak, řídí se obě strany občanským zákoníkem.
10. Tato smlouva nabývá platnosti a účinnosti dnem podpisu této smlouvy oběma smluvními stranami.

V Liberci dne:

Přílohy: Reklamační řád

Za prodávajícího:

Za kupujícího:

.....
statutární zástupce

.....
statutární zástupce

REKLAMAČNÍ ŘÁD

Společnost GEOS AGT s.r.o., IČ: 48265551 se sídlem Rochlická 1135, Liberec XXX-Vratislavice nad Nisou, 463 11 Liberec, zapsaná v obchodním rejstříku vedeném u Krajského soudu v Ústí nad Labem, oddíl C, vložka 4435, tímto zveřejňuje tento Reklamační řád, který platí pro:

- zboží nabízené společností GEOS AGT s.r.o. v jejím internetovém obchodě (e-shopu) na internetových stránkách <http://eshop.geosagt.cz/>
- zboží nabízené společností GEOS AGT s.r.o. a nakoupené ve všech jejích kamenných obchodech-provozovnách
- zboží nakoupené osobně
- nakoupené zboží objednané telefonicky, faxem, poštou nebo e-mailem.

Reklamační řád

Vedle ustanovení ve Všeobecných obchodních podmínkách společnosti GEOS AGT s.r.o. upravuje další podrobnosti odpovědnosti za vady zboží a způsob uplatnění reklamace na zboží, které je prodáváno prodávajícím dle Kupní smlouvy.

GEOS AGT s.r.o. jako prodávající odpovídá kupujícímu za to, že prodávaná věc při jejím převzetí kupujícími nemá vady.

Vady zboží

Zboží má vady faktické /zjevné a skryté/ v případech, kdy:

- množství skutečně dodaného zboží se liší od množství, které mělo být dodáno dle kupní smlouvy, dodacího listu popř. závazné objednávky
- zboží je nekvalitní, poškozené nebo neodpovídá technickým parametrům, tedy jakost a provedení neodpovídá kupní smlouvě
- je dodáno jiné zboží než určuje objednávka

Vadu musí kupující oznámit (uplatnit reklamaci) bez zbytečného odkladu poté, co ji mohl při včasné prohlídce a dostatečné péči zjistit a jedná-li se o skrytou vadu, platí totéž. Neoznámil-li kupující vadu věci včas, pozbývá právo odstoupit od smlouvy.

Způsob uplatnění reklamace

Kupující je povinen v zájmu zajištění jeho práv, **uplatnit – oznámit vady a nároky písemně, k zajištění urychleného vyřízení na formuláři Reklamační protokol** (ke stažení na www.geosagt.cz)

Reklamace musí obsahovat tyto náležitosti :

- identifikační údaje kupujícího, který zboží reklamuje
- číslo faktury (daňového dokladu), prodejky, na kterou bylo zboží dodáno (dále kopie faktur, kterými zboží nabyla osoba nebo firma reklamující zboží a není přímým odběratelem firmy GEOS AGT s.r.o.)
- datum zjištění vady, její přesný popis a jak se projevuje
- označení reklamovaného zboží s jeho přesnou specifikací
- k reklamovanému zboží musí být doložen platný (potvrzený) záruční list

Na reklamaci, která nebude obsahovat tyto náležitosti nebude firma GEOS AGT s.r.o. reagovat.

Reklamace na zboží , které dodal prodávající a které bylo zabudované se vzhledovou vadou nebo na němž bylo způsobeno mechanické poškození, nebudou uznány. Dále nebudou uznány reklamace na kartuších způsobené nečistotami z rozvodu vody nebo deformací mrazem.

Rovněž nebudou uznány reklamace poškození chromových částí výrobků způsobené v důsledku ošetřování povrchu agresivními čistícími prostředky.

Voda v topném systému musí být upravena dle platných norem.

Záruky na jakost

Na výrobky dovážené do ČR firmou GEOS AGT s.r.o. jsou poskytovány záruční podmínky stanovené Občanským zákoníkem. Záruky na jednotlivé typy výrobků jsou uvedeny v záručních listech, není-li v záručním listě uvedeno jinak, je na výrobek poskytována dvouletá záruční lhůta.

Na zboží od českých výrobců (dodavatelů) jsou poskytovány stejné záruční podmínky, jaké poskytují tito výrobci (dodavatelé). Oprávněnost těchto reklamací a jejich vyřizování bude řešeno podle záručních podmínek a reklamačních řádů těchto výrobců (dodavatelů).

Postup pro vyřízení reklamace

Reklamaci vadného zboží zakoupeného u společnosti GEOS AGT s.r.o. může přímo uplatnit zásadně pouze kupující, tj. osoba, na kterou byl vystaven daňový doklad o koupi zboží, nebo osoba, na kterou byla práva z vad zboží postoupena. Práva z vadného plnění je kupující oprávněn uplatnit u společnosti GEOS AGT s.r.o.

Lhůta pro uplatnění reklamace na vady se počítá od převzetí zboží. Zboží, které je předmětem reklamace , musí kupující předat v místě odběru (Liberec, Olomouc) nebo je poslat prodávajícímu prostřednictvím přepravní služby (na náklady prodávajícího), dle předchozí telefonické domluvy obchodním nebo servisním oddělením naší společnosti.

Za vady vzniklé při zpětném zasílání reklamovaného zboží prodávajícímu zodpovídá kupující.

Lhůty pro vyřízení reklamace

Prodávající je povinen vyřešit řádně uplatněnou reklamaci do 30 kalendářních dnů od obdržení řádně vyplněného reklamačního protokolu a po předání nebo předvedení reklamovaného výrobku. V případě komplikací, které vedou k porušení tohoto termínu, je prodávající povinen informovat kupujícího o průběhu reklamačního řízení.

Způsob vyřízení reklamace

Pro rozhodnutí o reklamaci je kupující povinen umožnit prodávajícímu prohlídku zboží za účelem prověření oznámených vad. Neuzná – li prodávající svou odpovědnost za vady, sdělí tuto skutečnost kupujícímu písemně. Nesouhlasí – li kupující se stanoviskem prodejce, je povinen zabezpečit reklamované zboží do doby vyřešení sporu tak, aby mohlo být prověřeno nestrannou třetí odborně způsobilou osobou. Pokud kupující zjistí, že je zboží poškozeno přepravou nebo došlo k poškození obalu, je jeho povinností provést kontrolu obsahu a při zjištění poškození sepsat ihned při převzetí od přepravce reklamační protokol, který nechá podepsat řidiči přepravce (rozumí se čitelný podpis a SPZ přepravního vozidla) a tento reklamační protokol zašle prodávajícímu. Kupující je povinen bez zbytečného odkladu provést při převzetí zboží kontrolu množství, jakosti, provedení a druhu zboží a obalu .

Závěrečná ustanovení

Obsahuje – li reklamační řád ustanovení smluvní povahy, jsou pro kupujícího závazná od doby, kdy byl s reklamačním řádem prokazatelně seznámen.

V Liberci dne

Radim Z a k o u ř i l
jednatel GEOS AGT s.r.o.

Reklamační řád a reklamační protokol (vzor převzal dne:
jméno , podpis , razítko

